

## **MOTO GUZZI WOULD LIKE TO THANK YOU**

for choosing one of its products. We have drawn up this manual to show you all the features of your motorcycle. Please read it carefully before riding your motorcycle for the first time. It contains information, tips and precautions for using your vehicle. You will also discover features, details and devices which will reassure you that you have made the right choice. We believe that if you follow our suggestions, you will soon get to know your new motorbike inside and out and it will serve you well for a long time to come. This booklet is an integral part of the vehicle and must be handed over to the new owner should the bike be sold.

## **MOTO GUZZI SOUHAITE VOUS REMERCIER**

d'avoir choisi un de ses produits. Ce manuel a été conçu et préparé par nos soins afin que vous puissiez en apprécier pleinement la qualité. Nous vous recommandons de bien lire chaque partie avant de vous mettre à la conduite du véhicule. Ce manuel contient des informations, des conseils et des avertissements liés à l'utilisation de votre véhicule ; ainsi, vous découvrirez des caractéristiques, des détails et des solutions qui vous persuaderont de votre excellent choix. Convaincus du fait que vous en tiendrez compte, l'utilisation de votre nouveau véhicule en sera d'autant plus harmonieuse et satisfaisante. Le présent manuel d'instructions fait partie intégrante du véhicule et en cas de transfert de propriété de celui-ci, il doit être remis au nouvel acquéreur.

# 1200 sport



The instructions contained in this booklet were written to provide a simple and clear guide for use of the vehicle. The manual also details routine maintenance procedures and regular checks that should be carried out on the vehicle at an authorized Moto Guzzi Dealer or **Service Center**, as well as instructions for some simple repairs. Procedures not described in detail here require the use of special tools and/or specific technical knowledge: we therefore advise you to contact an **authorized Moto Guzzi Dealer or Workshop** if you need them to be carried out.

Les instructions contenues dans ce manuel ont été compilées pour fournir surtout un guide d'utilisation simple et clair. Les opérations de petit entretien et les contrôles périodiques auxquels le véhicule doit être soumis chez les **Concessionnaires ou Garages agréés Moto Guzzi** y sont également indiquées. Le livret contient, en outre, les instructions pour effectuer de petites réparations. Les opérations non décrites de manière explicite dans cette publication exigent des outillages particuliers et/ou de connaissances techniques spécifiques. Pour leur exécution, il est donc conseillé de s'adresser aux **Concessionnaires ou Garages agréés Moto Guzzi**.



### Personal safety

Failure to completely observe these instructions will result in serious risk of personal injury.

### Securite des personnes

Le non respect total ou partiel de ces prescriptions peut comporter un danger grave pour la sécurité des personnes.



### Safeguarding the environment

Sections marked with this symbol indicate the correct use of the vehicle to prevent damaging the environment.

### Sauvegarde de l'environnement

Il indique les comportements corrects à suivre afin que le véhicule n'entraîne aucune conséquence à la nature.



### Vehicle intactness

The incomplete or non-observance of these regulations leads to the risk of serious damage to the vehicle and sometimes even the invalidity of the guarantee.

### Bon etat du vehicule

Le non respect total ou partiel de ces prescriptions provoque de sérieux dégâts au véhicule et dans certains cas l'annulation de la garantie.

*The signs pictured above are very important. They work to highlight those parts of the booklet that should be read with particular care. As you can see, each sign consists of a different graphic symbol, making it quick and easy to locate the various topics. Before you start the engine, read this booklet carefully, paying particular attention to the chapter on "SAFE RIDING". Your safety and that of other road users depends as much on your ability to respond to other traffic and unexpected occurrences as on your familiarity with your vehicle, the vehicle's efficiency and your knowledge of basic SAFE RIDING techniques. We therefore recommend that you take the time to familiarize yourself with your vehicle, so that you can ride in road traffic confidently and safely. IMPORTANT This booklet is an integral part of the vehicle and must be kept with the vehicle, even if the vehicle is sold.*

*Les signaux indiqués ci-dessus sont très importants. Ils servent en effet à mettre en évidence des parties de ce livret sur lesquelles il est nécessaire de s'attarder avec une plus grande attention. Comme on peut le voir, chaque signal est constitué par un symbole graphique différent qui rendra plus facile et évidente la position des sujets dans les différentes parties. Avant de démarrer le moteur, lire attentivement ce manuel, et en particulier le paragraphe « CONDUITE EN SÉCURITÉ ». Votre sécurité comme celle d'autrui ne dépendent pas uniquement de la rapidité de vos réflexes ni de votre dextérité, mais également de la connaissance du véhicule, de son état d'efficacité et de la connaissance des règles fondamentales pour une CONDUITE EN SÉCURITÉ. Nous vous conseillons donc de vous familiariser avec le véhicule de façon à vous déplacer dans la circulation routière avec*

*maîtrise et sécurité. IMPORTANT Ce manuel fait partie intégrante du véhicule et doit toujours accompagner ce dernier même en cas de revente.*

# 1200 sport



**INDEX**  
**INDEX**

## INDEX

Chap. 01 .....	General rules
Chap. 02 .....	Vehicle
Chap. 03 .....	Use
Chap. 04 .....	Maintenance
Chap. 05 .....	Technical data
Chap. 06 .....	Scheduled maintenance
Chap. 07 .....	Special fittings

## INDEX

Chap. 01 .....	Règles générales
Chap. 02 .....	Vehicule
Chap. 03 .....	L'utilisation
Chap. 04 .....	L'entretien
Chap. 05 .....	Donnees techniques
Chap. 06 .....	L'entretien programme
Chap. 07 .....	Equipements spéciaux

# 1200 sport



**Chap. 01**  
**General rules**

**Chap. 01**  
**Règles générales**

## Foreword

### NOTE

**THIS MANUAL IS AN INTEGRAL PART OF YOUR VEHICLE. ALWAYS KEEP IT WITH YOUR VEHICLE, ALSO IN CASE OF RESALE.**

**Moto Guzzi** created this manual to provide you, as the driver, with correct and current information. However, given the fact that **Moto Guzzi** is continually improving the design of its vehicles, it is possible that there may be slight differences between the characteristics of your vehicle and those outlined in this manual. For any clarification you may need about your vehicle, contact your local **Moto Guzzi** Dealership, which will always have the most current information available from the company. For checks and repairs not expressly described in this manual, for purchase of original spare parts, accessories and other **Moto Guzzi** products, and for assistance with specific problems, contact your local **Moto Guzzi** Dealership or Service Center. The professionals there will provide you with quick and thorough assistance.

Thanks for having chosen **Moto Guzzi**.

Good riding!

This manual is protected by copyright law in all countries, and total or partial reproduction

## Prémises

### N.B.

**CE MANUEL FAIT PARTIE INTÉGRANTE DE VOTRE VÉHICULE. CONSERVEZ-LE TOUJOURS AVEC LE VÉHICULE MÊME EN CAS DE REVENTE.**

**Moto Guzzi** a réalisé ce manuel pour vous fournir, en qualité d'utilisateur, des informations correctes et actualisées. Toutefois, en considération du fait que **Moto Guzzi** améliore constamment la conception de ses véhicules, il pourrait exister des légères différences entre les caractéristiques du véhicule en votre possession et le contenu du présent manuel. Pour tout éclaircissement sur votre véhicule, contactez le concessionnaire **Moto Guzzi** de votre région qui sera toujours à jour avec les dernières informations disponibles de l'entreprise. Pour les contrôles et les réparations non expressément décrits dans ce manuel, l'acquisition de pièces de rechange d'origine, d'accessoires et d'autres produits **Moto Guzzi**, ainsi que pour le support sur des problèmes spécifiques, s'adresser au concessionnaire **Moto Guzzi** de votre région ou au centre d'assistance. Ces professionnels pourront vous fournir une assistance rapide et soignée.

Merci d'avoir choisi **Moto Guzzi**.

Nous vous souhaitons une conduite agréable



using any printing or electronic method is prohibited. !

Ce manuel est protégé par la loi sur le droit d'auteur dans tous les pays : sa reproduction totale ou partielle par n'importe quel moyen graphique ou électronique est strictement interdite.

## Carbon monoxide

If it is necessary to start the engine in order to perform maintenance services, make sure the area in which it will be worked on is well-ventilated. Never let the engine run in enclosed areas.

When it is necessary to work in an enclosed area, be sure to use a system that vents the exhaust outside.

### IMPORTANT



**EXHAUST EMISSIONS CONTAIN CARBON MONOXIDE, A POISONOUS GAS WHICH CAN CAUSE LOSS OF CONSCIOUSNESS AND EVEN DEATH.**

### IMPORTANT



**CARBON MONOXIDE IS ODORLESS AND COLORLESS. FOR THIS REASON YOU CANNOT SMELL, SEE OR IDENTIFY IT**

## Monoxyde de carbone

S'il est nécessaire de faire fonctionner le moteur pour effectuer des interventions d'entretien, s'assurer que l'endroit où l'on travaille est bien aéré. Ne jamais laisser le moteur allumé dans des endroits clos.

S'il est nécessaire de travailler dans un endroit clos, recourir à l'utilisation d'un système d'aspiration des fumées d'échappement.

### ATTENTION



**LES FUMÉES D'ÉCHAPPEMENT CONTIENNENT DE L'OXYDE DE CARBONE, UN GAZ NOCIF QUI PEUT PROVOQUER LA PERTE DE CONNAISSANCE, VOIRE LA MORT.**

### ATTENTION



**LE MONOXYDE DE CARBONE EST**

**WITH THE OTHER SENSES. DO NOT BREATH EXHAUST FUMES UNDER ANY CIRCUMSTANCES.**

**INODORE ET INCOLORE : IL NE PEUT PAS ÊTRE DÉTECTÉ AVEC LE NEZ, LES YEUX OU D'AUTRES ORGANES SENSORIELS. NE RESPIRER LES FUMÉES D'ÉCHAPPEMENT EN AUCUNE CIRCONSTANCE.**

## Fuel

Keep gasoline out of the reach of children. Gasoline is toxic. Do not use your mouth to siphon gasoline. Avoid having gasoline in contact with your skin. If you should accidentally come into contact with gasoline, change your clothes immediately, and thoroughly wash the area that was in contact with the gasoline with warm water and soap. If you should accidentally swallow gasoline, do not induce vomiting. Drink a large glass of clean water or milk and consult a doctor immediately.

If gasoline should come in contact with your eyes, rinse them with a large amount of clean, fresh water and consult a doctor immediately.

### IMPORTANT



**GASOLINE IS HIGHLY FLAMMABLE AND CAN BECOME EXPLOSIVE UNDER CERTAIN CONDITIONS.**

**KEEP GASOLINE OUT OF THE REACH**

## Carburant

Tenir l'essence hors de la portée des enfants. L'essence est toxique. Ne pas utiliser la bouche pour transvaser de l'essence. Éviter le contact de l'essence avec la peau. En cas de contact accidentel avec de l'essence, changer immédiatement de vêtements et laver soigneusement avec de l'eau chaude et du savon la zone sur laquelle l'essence a été renversée. En cas d'ingestion accidentelle d'essence, ne pas faire vomir. Boire de l'eau propre en abondance ou du lait et consulter immédiatement un médecin.

Si de l'essence entre accidentellement en contact avec les yeux, rincer abondamment avec de l'eau propre et fraîche et consulter immédiatement un médecin.

### ATTENTION



**L'ESSENCE EST HAUTEMENT INFLAMMABLE ET PEUT DEVENIR EXPLOSIVE DANS DES CONDITIONS DÉTERMINÉES.**

OF CHILDREN.

TENIR L'ESSENCE HORS DE LA PORTÉE  
DES ENFANTS.

## Hot components

**IMPORTANT**



THE ENGINE AND ALL EXHAUST SYSTEM COMPONENTS, AS WELL AS THOSE OF THE BRAKING SYSTEM BECOME EXTREMELY HOT AND REMAIN HOT EVEN AFTER THE VEHICLE AND THE ENGINE ARE TURNED OFF. AFTER RIDING YOUR VEHICLE, BEFORE TOUCHING ANY COMPONENT OF THE VEHICLE, MAKE SURE THAT IT HAS COOLED ENOUGH TO BE HANDLED SAFELY.

## Composants chauds

**ATTENTION**



LE MOTEUR ET TOUS LES COMPOSANTS DU SYSTÈME D'ÉCHAPPEMENT, TOUT COMME LE SYSTÈME DE FREINAGE, DEVIENNENT TRÈS CHAUDS ET RESTENT DANS CET ÉTAT MÊME APRÈS L'ARRÊT DU VÉHICULE ET DU MOTEUR. AVANT DE MANIPULER UN QUELCONQUE COMPOSANT DU VÉHICULE APRÈS LA MARCHÉ, S'ASSURER QU'IL AIT SUFFISAMMENT REFROIDI POUR POUVOIR ÊTRE MANIPULÉ.

## Start off and Riding

**IMPORTANT**

IF DURING YOUR RIDE, THE GASOLINE LIGHT ON YOUR PANEL LIGHTS UP, IT MEANS THAT YOU HAVE ENTERED INTO THE RESERVE AREA.

YOU SHOULD REFUEL YOUR VEHICLE AS SOON AS POSSIBLE.

## Départ

**ATTENTION**

SI DURANT LA CONDUITE LE VOYANT DE RÉSERVE DE CARBURANT S'ALLUME SUR LE TABLEAU DE BORD, CELA SIGNIFIE QUE L'ON ENTRE DANS LA ZONE DE RÉSERVE.

POURVOIR AU PLUS VITE AU RAVITAILLEMENT EN CARBURANT.

## Warning lights



IF THE ALARM LIGHT AND THE DIAGNOSTIC ICON "SERVICE" LIGHT UP WHILE THE ENGINE IS FUNCTIONING NORMALLY, IT MEANS THAT THE ELECTRONIC CENTRAL UNIT HAS FOUND AN ANOMALY.

IN MANY CASES THE ENGINE MAY CONTINUE TO PERFORM, BUT WITH REDUCED PERFORMANCE; CONTACT AN Official Moto Guzzi Dealership IMMEDIATELY, IN ORDER TO PERFORM THE SERVICES INDICATED ON THE PERIODIC MAINTENANCE SCHEDULE.



IF THE WARNING LIGHT AND THE ENGINE OIL PRESSURE ICON STAYS ON OR TURNS ON WHILE THE ENGINE IS WORKING NORMALLY, IT MEANS THAT THE OIL PRESSURE IN THE CIRCUIT IS INSUFFICIENT.



IN THIS CASE CHECK THE ENGINE OIL LEVEL, AND IF IT IS NOT SUFFICIENT, IMMEDIATELY TURN OFF THE ENGINE

## voyants



SI LE VOYANT D'ALARME ET L'ICÔNE DE DIAGNOSTIC « SERVICE » S'ALLUMENT DURANT LE FONCTIONNEMENT NORMAL DU MOTEUR, CELA SIGNIFIE QUE LA CENTRALE ÉLECTRONIQUE A DÉTECTÉ UNE ANOMALIE.

DANS PLUSIEURS CAS, LE MOTEUR CONTINUE DE FONCTIONNER AVEC DES PERFORMANCES LIMITÉES : S'ADRESSER IMMÉDIATEMENT À UN Concessionnaire officiel Moto Guzzi, POUR EFFECTUER LES INTERVENTIONS PRÉVUES DANS LA FICHE D'ENTRETIEN PÉRIODIQUE.



SI LE VOYANT D'ALARME ET L'ICÔNE DE PRESSION D'HUILE MOTEUR RESTENT ALLUMÉS SUR L'AFFICHEUR, OU S'ALLUMENT DURANT LE FONCTIONNEMENT NORMAL DU MOTEUR, CELA SIGNIFIE QUE LA PRESSION DE L'HUILE DANS LE CIRCUIT EST INSUFFISANTE.



AND TOP-UP THE OIL.

CONTACT AN Official Moto Guzzi Dealership TO CHECK THE SYSTEM.

DANS CE CAS, VÉRIFIER LE NIVEAU D'HUILE MOTEUR ET SI CELUI-CI S'AVÈRE INCORRECT, ARRÊTER IMMÉDIATEMENT LE MOTEUR ET POURVOIR AU REMPLISSAGE.

S'ADRESSER À UN concessionnaire officiel Moto Guzzi POUR LA VÉRIFICATION DE L'INSTALLATION.

## Used engine oil and gearbox oil

**IMPORTANT**



IT IS ADVISABLE TO WEAR LATEX GLOVES WHEN SERVICING THE VEHICLE. ENGINE OIL OR TRANSMISSION FLUID MAY CAUSE SERIOUS DAMAGE TO THE SKIN IF HANDLED FOR PROLONGED PERIODS OF TIME AND ON A REGULAR BASIS. IT IS RECOMMENDED THAT YOU WASH YOUR HANDS CAREFULLY AFTER HANDLING IT. HAND THE OIL OVER TO OR HAVE IT COLLECTED BY THE NEAREST USED OIL RECYCLING COMPANY OR THE SUPPLIER. IT IS ADVISABLE TO WEAR LATEX GLOVES WHEN SERVICING THE VEHICLE.

## Huile moteur et huile boîte de vitesses usées

**ATTENTION**



AU COURS DES INTERVENTIONS D'ENTRETIEN, IL EST RECOMMANDÉ DE PORTER DES GANTS EN LATEX. L'HUILE DU MOTEUR OU DE LA BOÎTE DE VITESSES PEUT ENDOMMAGER SÉRIEUSEMENT LA PEAU SI MANIPULÉE LONGTEMPS ET QUOTIDIENNEMENT. IL EST RECOMMANDÉ DE SE LAVER SOIGNEUSEMENT LES MAINS APRÈS CHAQUE MANIPULATION. LA REMETTRE OU LA FAIRE RETIRER PAR LE PLUS PROCHE CENTRE DE RÉCUPÉRATION D'HUILES USÉES OU PAR LE FOURNISSEUR. AU COURS DES INTERVENTIONS D'ENTRETIEN, IL EST

**DO NOT DISPERSE THE OIL IN THE ENVIRONMENT**

**KEEP OUT OF REACH OF CHILDREN**

**RECOMMANDÉ DE PORTER DES GANTS EN LATEX.**

**NE PAS RÉPANDRE D'HUILE DANS L'ENVIRONNEMENT.**

**TENIR HORS DE PORTÉE DES ENFANTS.**

## **Brake and clutch fluid**

### **IMPORTANT**



**BRAKE FLUID IS EXTREMELY TOXIC. NEVER INGEST BRAKE FLUID.**

**IF YOU SHOULD ACCIDENTALLY SWALLOW BRAKE FLUID, DRINK A LARGE GLASS OF CLEAN WATER OR MILK AND CONSULT A DOCTOR IMMEDIATELY. BRAKE FLUID IS HIGHLY IRRITATING TO SKIN AND EYES. IF YOU SHOULD ACCIDENTALLY COME INTO CONTACT WITH BRAKE FLUID, CHANGE YOUR CLOTHES , WASH IMMEDIATELY WITH SOAP AND HOT WATER, AND CONTACT A DOCTOR AS SOON AS POSSIBLE. IF BRAKE FLUID SHOULD COME INTO CONTACT WITH YOUR EYES, IMMEDIATELY FLUSH THEM WITH A LARGE AMOUNT OF FRESH, CLEAN WATER AND CONTACT A DOCTOR.**

**KEEP BRAKE FLUID OUT OF REACH OF CHILDREN.**

## **Liquide de freins et d'embrayage**

### **ATTENTION**



**LE LIQUIDE DE FREIN EST EXTRÊMEMENT TOXIQUE. NE JAMAIS INGÉRER DU LIQUIDE DE FREIN.**

**SI DU LIQUIDE DE FREIN EST ACCIDENTELLEMENT INGÉRÉ, BOIRE DU LAIT OU DE L'EAU PROPRE EN ABONDANCE ET CONSULTER IMMÉDIATEMENT UN MÉDECIN. LE LIQUIDE DE FREIN EST HAUTEMENT IRRITANT POUR LA PEAU ET LES YEUX. EN CAS DE CONTACT ACCIDENTEL AVEC LE LIQUIDE DE FREIN, CHANGER IMMÉDIATEMENT LES VÊTEMENTS CONTAMINÉS, SE LAVER IMMÉDIATEMENT AVEC DE L'EAU CHAUDE ET DU SAVON ET CONSULTER IMMÉDIATEMENT UN MÉDECIN. SI LE LIQUIDE DE FREIN ENTRE ACCIDENTELLEMENT EN CONTACT**

AVEC LES YEUX, RINCER ABONDAMMENT AVEC DE L'EAU PROPRE ET FRAÎCHE ET CONSULTER UN MÉDECIN.

TENIR LE LIQUIDE DE FREIN HORS DE LA PORTÉE DES ENFANTS.

## Battery hydrogen gas and electrolyte

**IMPORTANT**



THE BATTERY EMITS HARMFUL AND EXPLOSIVE GASES; KEEP CIGARETTES, FLAMES AND SPARKS AWAY FROM THE BATTERY. PROVIDE FOR ADEQUATE VENTILATION DURING THE USE OR RECHARGING OF THE BATTERY.

DURING USE AND RECHARGING, MAKE SURE THAT THE AREA IS VENTILATED IN AN ADEQUATE MANNER , AND DO NOT INHALE THE GASES RELEASED DURING RECHARGING.

THE BATTERY CONTAINS SULFURIC ACID (ELECTROLYTE). CONTACT WITH SKIN OR EYES CAN CAUSE SERIOUS BURNS. ALWAYS WEAR PROTECTIVE CLOTHING, RUBBER GLOVES, AND A MASK OR SAFETY GLASSES WHEN WORKING WITH THE BATTERY,

## Electrolyte et gaz hydrogène de la batterie

**ATTENTION**



LA BATTERIE ÉMANE DES GAZ NOCIFS ET EXPLOSIFS ; TENIR CIGARETTES, FLAMMES ET ÉTINCELLES LOIN DE LA BATTERIE. POURVOIR À UNE AÉRATION ADÉQUATE DURANT L'UTILISATION OU LA RECHARGE DE LA BATTERIE.

DURANT L'UTILISATION OU LA RECHARGE, S'ASSURER QUE LE LOCAL EST AÉRÉ DE FAÇON ADÉQUATE ET NE PAS INHALER LES GAZ DÉGAGÉS DURANT LA RECHARGE

LA BATTERIE CONTIENT DE L'ACIDE SULFURIQUE (ÉLECTROLYTE). LE CONTACT AVEC LA PEAU ET LES YEUX PEUT PROVOQUER DE GRAVES BRÛLURES. ENDOSSER TOUJOURS DES VÊTEMENTS DE PROTECTION, DES GANTS EN CAOUTCHOUC, DES

ESPECIALLY WHEN FILLING THE BATTERY WITH ELECTROLYTE OR WATER.

IN CASE OF CONTACT WITH THE SKIN, RINSE WITH A LARGE AMOUNT OF WATER. IN CASE OF CONTACT WITH THE EYES, FLUSH WITH WATER FOR AT LEAST 15 MINUTES.

CONSULT A DOCTOR IMMEDIATELY.

ELECTROLYTE IS TOXIC.

IN CASE OF ACCIDENTAL INGESTION OF ELECTROLYTE, DRINK A LARGE GLASS OF WATER OR MILK, FOLLOWED BY MILK OF MAGNESIA OR VEGETABLE OIL. CONSULT A DOCTOR IMMEDIATELY.

KEEP THE BATTERY AND ELECTROLYTE OUT OF REACH OF CHILDREN.

LUNETTES DE PROTECTION OU UN MASQUE POUR LE VISAGE QUAND ON TRAVAILLE SUR LA BATTERIE, EN PARTICULIER QUAND ON REMPLIT LA BATTERIE AVEC DE L'ÉLECTROLYTE OU DE L'EAU.

EN CAS DE CONTACT AVEC LA PEAU, RINCER ABONDAMMENT AVEC DE L'EAU. EN CAS DE CONTACT AVEC LES YEUX, RINCER ABONDAMMENT AVEC DE L'EAU PENDANT AU MOINS 15 MINUTES.

CONSULTER IMMÉDIATEMENT UN MÉDECIN.

L'ÉLECTROLYTE EST TOXIQUE.

EN CAS D'INGESTION ACCIDENTELLE DE L'ÉLECTROLYTE, BOIRE DE L'EAU OU DU LAIT EN ABONDANCE ET POURSUIVRE AVEC DU LAIT DE MAGNÉSIE OU DE L'HUILE VÉGÉTALE. CONSULTER IMMÉDIATEMENT UN MÉDECIN.

TENIR LES BATTERIES ET L'ÉLECTROLYTE HORS DE LA PORTÉE DES ENFANTS.

## Stand



BEFORE STARTING OFF, MAKE SURE

## Bequille



AVANT LE DÉPART, S'ASSURER QUE LA



**THAT THE STAND HAS COMPLETELY RETURNED TO ITS POSITION.**

**BÉQUILLE EST COMPLÈTEMENT RENTRÉE.**

**DO NOT PUT YOUR WEIGHT, NOR THAT OF A PASSENGER ON THE SIDE STAND.**

**NE PAS CHARGER SON POIDS NI CELUI DU PASSAGER SUR LA BÉQUILLE LATÉRALE.**

## **Precautions general advice**

Your safety and the safety of the persons around you depend not only on your riding ability, but also on your knowledge of your vehicle and safety rules.

For this reason, it is essential that you do not use your vehicle on public streets or on the highway until you have attended a course organized by a qualified and serious safety organization, for example the MOTORCYCLE SAFETY FOUNDATION.

## **Pécautions et avertissements généraux**

Votre sécurité et celle des personnes proches de vous dépendent non seulement de votre habileté dans la conduite, mais également de votre connaissance du véhicule et des règles de sécurité.

C'est pourquoi il est essentiel que vous n'utilisiez pas votre véhicule sur les routes publiques ou sur les autoroutes tant que vous n'aurez pas reçu des instructions par une organisation de sécurité préparée et qualifiée comme par exemple la FONDATION DE SÉCURITÉ DES MOTOCYCLISTES.

## **LIST OF DEFECTS THAT COMPROMISE SAFETY**

If you think that your vehicle may have a defect that could cause accidents or deaths, you must immediately inform the Department of Transportation.

If the Department of Transportation receives

## **LISTE DES DÉFAUTS COMPROMETTANT LA SÉCURITÉ**

Si vous pensez que votre véhicule a un défaut qui pourrait causer des accidents ou la mort, vous devez immédiatement informer le ministère des Transports et de la Sécurité.

Si le ministère des Transports et de la

information about defects, it may open an investigation to discover if there is a group of defective vehicles. At that point it may initiate an informational campaign and recall the vehicles from the market.

However, the Department of Transport will not become involved in personal problems between the consumer and the manufacturer.

You can obtain additional information through the telephone number created for that purpose.

Sécurité reçoit des remarques sur des défauts, il peut ouvrir une enquête pour découvrir l'existence du groupe de véhicules défectueux et décider alors de faire une campagne d'information et de retirer les véhicules du marché.

Le ministère des Transports et de la Sécurité ne peut cependant pas être impliqué dans des problèmes personnels, entre le consommateur et le fabricant.

Vous pouvez également obtenir des informations supplémentaires via la ligne téléphonique respective.

## Reporting of defects that affect safety

### GENERAL PRECAUTIONS AND INFORMATION

When repairing, dismantling and reassembling the vehicle follow the recommendations reported below carefully.

#### BEFORE REMOVING COMPONENTS

- Before dismantling components, remove dirt, mud, dust and foreign bodies from the vehicle. Use the special tools designed for this

## Communication des défauts qui influent sur la sécurité

### PRÉCAUTIONS ET INFORMATIONS GÉNÉRALES

Lors de la réparation, le démontage ou le remontage du véhicule, s'en tenir scrupuleusement aux recommandations suivantes.

#### AVANT LE DÉMONTAGE DES COMPOSANTS

- Retirer la saleté, la boue, la poussière et les corps étrangers du véhicule avant le démontage des

motorcycle as required.

### REMOVAL OF COMPONENTS

- Do not loosen and/or tighten screws and nuts using pliers or other tools other than the specially designed wrench.
- Mark positions on all connection joints (pipes, cables etc.) before separating them, and identify them with distinctive symbols.
- Each component needs to be clearly marked in order to be identified during reassembly.
- Clean and wash the dismantled components carefully, using a low-flammability detergent.
- Keep coupled parts together since they will have "adjusted" to each other due to normal wear and tear.
- Some components must be used together or all be replaced at the same time.
- Keep away from heat sources.

### REASSEMBLY OF COMPONENTS

#### IMPORTANT

composants. Si prévu, employer les outils spécialement conçus pour ce véhicule.

### DÉMONTAGE DES COMPOSANTS

- Ne pas desserrer et/ou serrer les vis et les écrous en utilisant des pinces ou d'autres outils mais toujours employer la clé respective.
- Marquer les positions sur tous les joints de connexion (tuyaux, câbles, etc.) avant de les séparer et les identifier par des signes distinctifs différents.
- Chaque pièce doit être clairement signalée pour pouvoir être identifiée en phase d'installation.
- Nettoyer et laver soigneusement les composants démontés, avec du détergent à faible degré d'inflammabilité.
- Regrouper les pièces accouplées entre elles, car elles se sont « adaptées » l'une à l'autre suite à leur usure normale.
- Certains composants doivent être utilisés ensemble ou bien entièrement remplacés.
- Se tenir loin des sources de chaleur.

### REMONTAGE DES COMPOSANTS

#### ATTENTION

**THE BEARINGS MUST BE ABLE TO ROTATE FREELY, WITHOUT BINDING AND/OR NOISE, OTHERWISE THEY NEED REPLACING.**

- Only use ORIGINAL Moto Guzzi SPARE PARTS.
- Comply with lubricant and wear usage guidelines.
- Lubricate parts (whenever possible) before reassembling them.
- When tightening nuts and screws, start from the ones with the largest section or from the internal ones, moving diagonally. Tighten nuts and screws in successive steps before applying the tightening torque.
- Always replace self-locking nuts, washers, sealing rings, clips, O-rings(OR), split pins and screws with new ones if their thread is damaged.
- When assembling the bearings, make sure to lubricate them well.
- Check that each component is assembled correctly.
- After a repair or routine maintenance procedure, carry out pre-ride checks and test the vehicle on private grounds or in an area with low traffic density.
- Clean all junction planes, oil guard rims and washers before refitting them. Smear a light layer of lithium-

**LES COUSSINETS DOIVENT TOURNER LIBREMENT SANS RÉSISTANCE ET/OU BRUITS, AUTREMENT ILS DOIVENT ÊTRE REMPLACÉS.**

- Utiliser exclusivement des PIÈCES DE RECHANGE D'ORIGINE Moto Guzzi.
- Employer uniquement des lubrifiants et des consommables recommandés.
- Lubrifier les pièces (quand c'est possible) avant de les remonter.
- Au moment de serrer les vis et les écrous, commencer par ceux de diamètre plus important ou bien ceux qui sont internes, en procédant en diagonale. Effectuer le serrage par passages successifs, avant d'appliquer le couple de serrage.
- Si le filetage des écrous autobloquants, des joints, des bagues d'étanchéité, des bagues élastiques, des joints toriques, des goupilles et des vis est endommagé, les remplacer toujours par d'autres neufs.
- Lors du montage des coussinets, les lubrifier abondamment.
- Contrôler que chaque composant a été monté de façon correcte.
- Après une intervention de réparation ou d'entretien périodique, effectuer les contrôles préliminaires

based grease on the oil guard rims. Reassemble the oil guard and the bearings with the brand or lot number facing outward (visible side).

et essayer le véhicule dans une propriété privée ou dans une zone à faible densité de circulation.

- Nettoyer toutes les surfaces d'assemblage, les bords des pare-huile et les joints avant le remontage. Appliquer une légère couche de graisse à base de lithium sur les bords des pare-huile. Remonter les pare-huiles et les coussinets avec la marque ou le numéro de fabrication orientés vers l'extérieur (côté visible).

## ELECTRICAL CONNECTORS

Electrical connectors must be disconnected as follows, as noncompliance with the procedure described below causes irreparable damages to both the connector and the cable harness:

Press the relevant safety hooks, if present.

- Grip the two connectors and disconnect them by pulling them in opposite directions.
- If dirt, rust, humidity etc. is present, clean the connector's internal parts carefully, using a jet of pressurized air.
- Make sure that the cables are correctly linked to the connector's internal terminal ends.
- Then insert the two connectors

## CONNECTEURS ÉLECTRIQUES

Les connecteurs électriques doivent se débrancher de la manière suivante. Le manquement à ces procédures provoque des dommages irréparables au connecteur et au câblage :

Si présents, presser les crochets de sécurité respectifs.

- Saisir les connecteurs et les débrancher en les tirant dans le sens opposé l'un de l'autre.
- En présence de saleté, rouille, humidité, etc., nettoyer soigneusement l'intérieur du connecteur en utilisant un jet d'air comprimé.
- S'assurer que les câbles sont correctement attachés aux bornes

making sure that they couple correctly (if the relevant hooks are provided, you will hear them "click" into place).

#### **IMPORTANT**

**DO NOT PULL THE CABLES TO DISCONNECT THE TWO CONNECTORS.**

#### **NOTE**

**THE TWO CONNECTORS CONNECT ONLY FROM ONE SIDE: CONNECT THEM THE RIGHT WAY.**

#### **TIGHTENING TORQUE**

##### **IMPORTANT**

**DO NOT FORGET THAT TIGHTENING TORQUE OF ALL FASTENING ELEMENTS ON WHEELS, BRAKES, WHEEL SPINDLES AND OTHER SUSPENSION COMPONENTS PLAYS A KEY ROLE IN ENSURING VEHICLE SAFETY AND MUST COMPLY WITH SPECIFIED VALUES. CHECK THE TIGHTENING TORQUE OF FASTENING PARTS ON A REGULAR BASIS AND ALWAYS USE A TORQUE WRENCH TO REASSEMBLE THESE COMPONENTS. IF THESE**

internes des connecteurs.

- Insérer ensuite les deux connecteurs en s'assurant du correct accouplement (si les crochets opposés sont présents, on entendra le « dé clic » typique).

#### **ATTENTION**

**POUR DÉBRANCHER LES DEUX CONNECTEURS, NE PAS TIRER DES CÂBLES.**

#### **N.B.**

**LES DEUX CONNECTEURS ONT UN SEUL SENS D'INSERTION, LES PRÉSENTER À L'ACCOUPEMENT DANS LE BON SENS.**

#### **COUPLES DE SERRAGE**

##### **ATTENTION**

**NE PAS OUBLIER QUE LES COUPLES DE SERRAGE DE TOUS LES ÉLÉMENTS DE FIXATION SITUÉS SUR LES ROUES, LES FREINS, LES PIVOTS DE ROUE ET LES AUTRES COMPOSANTS DES SUSPENSIONS JOUENT UN RÔLE FONDAMENTAL DANS LA SÉCURITÉ DU VÉHICULE ET DOIVENT ÊTRE MAINTENUS AUX VALEURS PRESCRITES. CONTRÔLER RÉGULIÈREMENT LES COUPLES DE SERRAGE DES ÉLÉMENTS DE FIXATION**

RECOMMENDATIONS ARE NOT COMPLIED WITH, ONE OF THE COMPONENTS MAY BECOME LOOSE AND EVEN DETACHED, THUS BLOCKING A WHEEL, OR OTHERWISE COMPROMISING THE VEHICLE'S MANEUVERABILITY. THIS CAN LEAD TO FALLS, WITH THE RISK OF SERIOUS INJURY OR DEATH.

ET UTILISER TOUJOURS UNE CLÉ DYNAMOMÉTRIQUE LORS DU REMONTAGE. EN CAS DE MANQUEMENT À CES AVERTISSEMENTS, UN DE CES COMPOSANTS POURRAIT SE DESSERRER, SE DÉTACHER ET BLOQUER UNE ROUE OU PROVOQUER D'AUTRES PROBLÈMES QUI COMPROMETTRAIENT LA MANŒVRABILITÉ, PROVOQUANT DES CHUTES COMPORTANT LE RISQUE DE LÉSIONS GRAVES OU MORTELLES.

## Road regulations and use of the motorcycle

The rules of the road vary from state to state. It is very important to know beforehand the rules of the road for the country in which your vehicle will be used.

### IMPORTANT



THIS VEHICLE WAS CONCEIVED AND PRODUCED TO BE USED EXCLUSIVELY ON PAVED ROADS. IT IS NOT INTENDED TO BE USED OFF-ROAD, ON RACETRACKS, OR ON ROADS THAT ARE NOT CLEAN. IT WAS NOT CREATED TO BE USED IN OFF-ROAD RACES OR FOR MOTOCROSS. DO NOT USE THE

## Code de la route et utilisation du véhicule scooter

Les règles du code de la route varient d'un état à l'autre. Il est d'une importance fondamentale de connaître à l'avance les règles du code de la route du pays dans lequel le véhicule sera utilisé.

### ATTENTION



CE VÉHICULE A ÉTÉ CONÇU ET PRODUIT EXCLUSIVEMENT POUR ÊTRE UTILISÉ SUR DES ROUTES ASPHALTÉES. IL N'A PAS ÉTÉ CONÇU POUR UNE UTILISATION TOUT-TERRAIN, SUR DES ROUTES SALES ET

VEHICLE ON IRREGULAR SURFACES, IN BAD CONDITIONS, OR IN OTHER OFF-ROAD AREAS. NOT OBSERVING THESE WARNINGS MAY LEAD TO A FALL RESULTING IN INJURY AND EVEN DEATH.

DÉFONÇÉES OU SUR DES PISTES. IL N'A PAS ÉTÉ CONÇU POUR DES COMPÉTITIONS TOUT-TERRAINS OU DE MOTOCROSS. NE PAS UTILISER LE VÉHICULE SUR DES SURFACES IRRÉGULIÈRES ET EN MAUVAIS ÉTAT OU SUR D'AUTRES ZONES TOUT-TERRAINS. L'INOBSERVATION DE CET AVERTISSEMENT PEUT PROVOQUER UNE CHUTE S'ENSUIVANT DE LÉSIONS GRAVES, MÊME MORTELLES.

## Noise emission warranty

**Moto Guzzi** guarantees that, at the moment of sale, the exhaust system conforms with all U.S. **EPA** federal noise emission standards. This warranty extends also to the first person who purchases the exhaust system without the intention of reselling it, and to all successive buyers.

Warranty claims should be sent to:

### **Moto Guzzi USA**

140 East 45th Street, 17th Floor

New York, NY 10017

Tel: 800.696.6864

## Garantie pour les émissions de bruit

**Moto Guzzi** garantit que le système d'échappement est conforme, au moment de la vente, à tous les standards fédéraux des États-Unis sur les émissions de bruit **EPA**. La présente garantie s'étend également à la première personne qui acquiert ce système d'échappement sans intention de revente et à tous les acquéreurs successifs.

Les demandes de garantie doivent être envoyées à :

### **Moto Guzzi USA**

140 East 45th Street, 17th Floor

New York, NY 10017

Tél. : 800.696.6864



## Origin of the emissions

### IMPORTANT



THE COMBUSTION PROCESS CREATES CARBON MONOXIDE AND HYDROCARBONS. THE HYDROCARBON CHECK IS VERY IMPORTANT BECAUSE UNDER CERTAIN CONDITIONS THESE CAN REACT TO SUNLIGHT AND CREATE PHOTOCHEMICAL SMOG.

CARBON MONOXIDE DOES NOT REACT IN THE SAME WAY, BUT IT IS TOXIC AND HARMFUL. Moto Guzzi USES A CARBURETOR SYSTEM BASED ON A "LEAN" FUEL MIX AND OTHER SYSTEMS TO REDUCE THE PRODUCTION OF CARBON MONOXIDE AND HYDROCARBONS.

## Origine des émissions

### ATTENTION



LE PROCESSUS DE COMBUSTION PRODUIT DU MONOXYDE DE CARBONE ET DES HYDROCARBURES. LE CONTRÔLE DES HYDROCARBURES EST TRÈS IMPORTANT DANS LA MESURE OÙ SOUS CERTAINES CONDITIONS CEUX-CI RÉAGISSENT LORSQU'ILS SONT EXPOSÉS À LA LUMIÈRE SOLAIRE EN PRODUISANT DU SMOG PHOTOCHEMIQUE.

LE MONOXYDE DE CARBONE NE RÉAGIT PAS DE LA MÊME MANIÈRE, MAIS RESTE TOXIQUE ET NOCIF. Moto Guzzi UTILISE UN RÉGLAGE DU CARBURATEUR BASÉ SUR UN MÉLANGE « MAIGRE » ET D'AUTRES SYSTÈMES POUR RÉDUIRE LA PRODUCTION DE MONOXYDE DE CARBONE ET D'HYDROCARBURES.

## Tampering

Tampering with the noise control system is prohibited. Federal law prohibits the following actions or acts that could cause them:

**a)** The removal of any device or element intended to control noise emissions included in all new vehicles, or any action, on the part

## Violation/Falsification

L'altération du système de contrôle du bruit est interdite. La loi fédérale interdit les actions ou agissements suivants :

**a)** La dépose et toute action, de la part de quiconque, visant à rendre inopérant, sauf à des fins d'entretien, de réparation ou de

of any person, intended to render these inoperative, except for purposes of maintenance, repair, or substitution, either before delivery to the final purchaser or during utilization of the vehicle,

or

b) use of the vehicle after said device or element has been removed or made inoperable by any person.

The following actions are also defined as tampering:

a) Removal or perforation of the muffler, baffles, inflow tubes, or any other component that conveys exhaust fumes.

b) Dismantling or perforating any component of the intake system.

c) Insufficient maintenance.

d) Substitution of any moving parts or any parts of the intake or exhaust systems with parts different than those specified by the manufacturer.

#### IMPORTANT



**THIS PRODUCT MUST BE REPAIRED OR REPLACED IF THE NOISE PRODUCED BY THE VEHICLE SHOULD INCREASE SIGNIFICANTLY DURING USE. IF THESE ACTIONS ARE NOT TAKEN, THE OWNER OF THE VEHICLE COULD FACE FINES**

remplacement, n'importe quel dispositif ou élément de conception incorporé dans tous les véhicules neufs, afin de contrôler l'émission de bruits avant la vente ou la livraison du véhicule à l'acquéreur final ou en cours d'utilisation,

et

b) l'utilisation du véhicule après qu'un tel dispositif ou élément de conception ait été déposé ou rendu inopérant par n'importe quelle personne.

Parmi ces actions d'altération figurent également les actions listées ci-après :

a) Dépose ou perforation du pot d'échappement, des déflecteurs, des tuyaux du collecteur ou de n'importe quel autre composant d'acheminement des gaz d'échappement.

b) Démontage ou perforation de n'importe quel composant du système d'aspiration.

c) Entretien adéquat insuffisant.

d) Remplacement de n'importe quelle pièce en mouvement du véhicule ou de pièces du système d'aspiration ou d'échappement par des pièces différentes de celles spécifiées par le constructeur.

#### ATTENTION



**CE PRODUIT DOIT ÊTRE RÉPARÉ OU**

ACCORDING TO LOCAL, STATE AND FEDERAL LAWS.

REPLACÉ SI LE BRUIT AUGMENTE DE MANIÈRE SIGNIFICATIVE AVEC L'UTILISATION. DANS LE CAS CONTRAIRE, DES SANCTIONS POURRAIENT ÊTRE INFLIGÉES AU PROPRIÉTAIRE, AUX TERMES DES NORMES ÉTATIQUES OU LOCALES.

## Problems that may affect the motorscooter emissions

Whenever you encounter one of the following warning signs, immediately have your vehicle checked and repaired at your local **Moto Guzzi** Dealership.

### Symptoms:

- Difficulty starting up, or stalling after start up.
- Variable idling speed .
- Ignition problems or ignition advance while accelerating.
- Combustion delay (spark advance) .
- Poor engine performance, reduced handling, or excessive fuel consumption.

## Problèmes pouvant influencer sur les émissions du véhicule

En présence d'un des symptômes suivants, faire contrôler et réparer immédiatement le véhicule par le concessionnaire **Moto Guzzi** régional.

### Symptômes :

- Difficulté de démarrage ou calage après le démarrage.
- Ralenti instable.
- Absence d'allumage ou allumage avancé en cours d'accélération.
- Retard de combustion (avance à l'allumage).
- Faible rendement du moteur, maniabilité réduite ou consommation excessive de carburant.

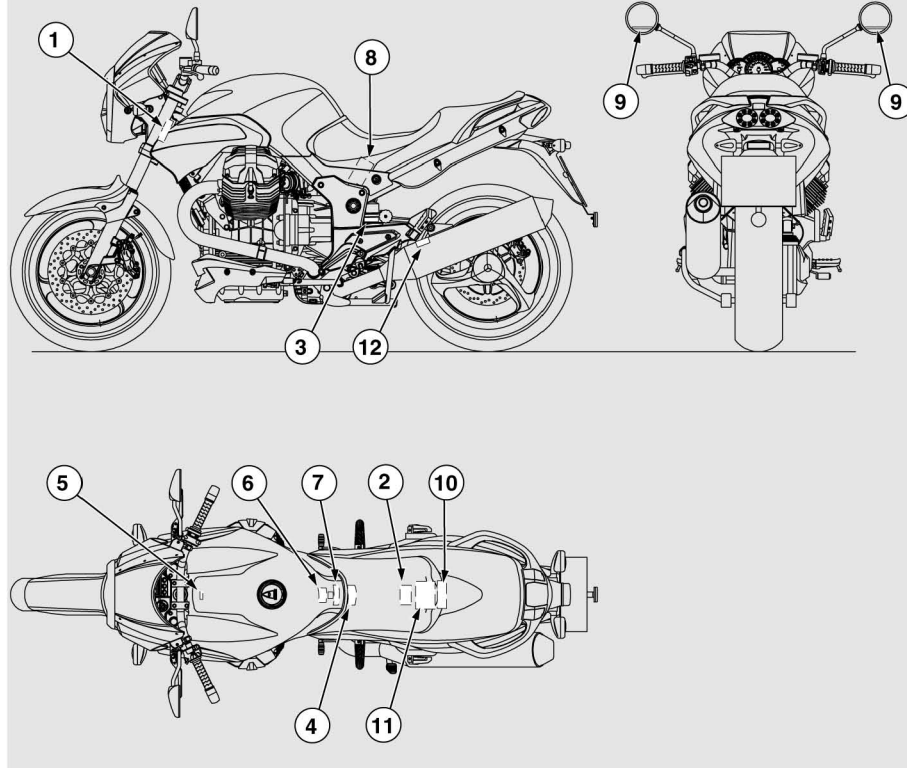

01\_01

**Position of the warning labels (01\_01)**

**Position des étiquettes d'avertissement (01\_01)**

Label 1 (01\_02, 01\_03)

Étiquette 1 (01\_02, 01\_03)

<input type="radio"/> MFD BY Moto Guzzi S.p.A. Italy <input type="radio"/>		<input type="radio"/>
<input type="text"/>		<input type="radio"/>
THIS VEHICLE CONFORMS TO ALL APPLICABLE U.S. FEDERAL MOTOR VEHICLE SAFETY STANDARDS IN EFFECT ON THE DATE OF MANUFACTURE SHOWN ABOVE		GVWR ??? KG (??? LB) GAWR F. ??? KG (??? LB) WITH ???/?? - ??? TIRE AND ? ?? x ?? MT DOT RIM AT ??? KPA (?? PSI) COLD GAWR R. ??? KG (??? LB) WITH ???/?? - ??? TIRES AND ? ?? x ?? MT DOT RIM or ???/?? - ??? TIRE AND ? ?? x ?? MT DOT RIM AT ??? KPA (?? PSI)
VIN: <input type="text"/>		<input type="radio"/>
<input type="radio"/> TYPE: MOTORCYCLE		<input type="radio"/>
<p><b>USA</b></p> <p style="text-align: right;">01_02</p>		
<input type="radio"/> MFD BY / FABRIQUE PAR: <input type="radio"/> Moto Guzzi S.p.A. Italy <input type="radio"/>		<input type="radio"/>
<input type="text"/>		<input type="radio"/>
GVWR / PNEU: ??? KG FRONT / AVANT GAWR / PNEU: ??? KG REAR / ARRIERE GAWR / PNEU: ??? KG THIS VEHICLE CONFORMS TO ALL APPLICABLE STANDARDS PRESCRIBED UNDER THE CANADIAN MOTOR VEHICLE SAFETY REGULATIONS IN EFFECT ON THE DATE OF MANUFACTURE. CE VEHICULE EST CONFORME A TOUTES LES NORMES QUI LUI SONT APPLICABLES EN VERTU DU REGLEMENT SUR LA SECURITE DES VEHICULES AUTOMOBILES DU CANADA EN VIGUEUR A LA DATE DE SA FABRICATION.		<input type="radio"/>
VIN / NIV: <input type="text"/>		<input type="radio"/>
<input type="radio"/> TYPE: MC		<input type="radio"/>
<p><b>CDN</b></p> <p style="text-align: right;">01_03</p>		

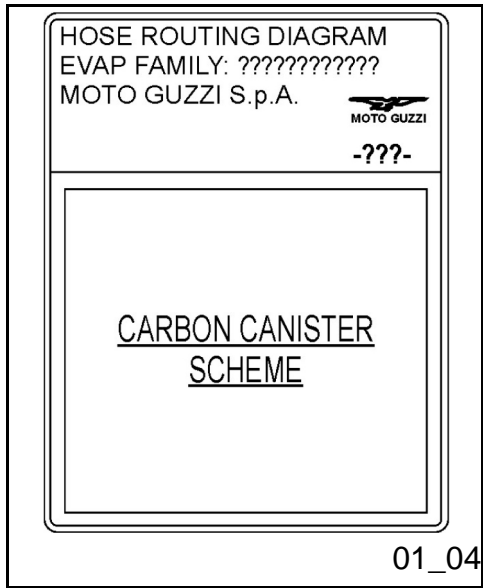

Label 2 (01\_04)

Étiquette 2 (01\_04)

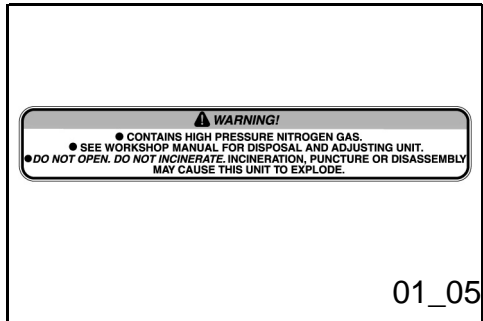

Label 3 (01\_05)

Étiquette 3 (01\_05)

**⚠ WARNING!**

Do not use any tire other than those recommended and approved by Moto Guzzi. Maintain proper tire inflation. Do not use any tire with less than 1/8" (3mm) tread remaining. Do not repair any tire, nor use a repaired tire. Do not ride your motorcycle overloaded or with an unbalanced load. Failure to follow these warnings can lead to an accident and serious injuries or death. See owner's manual.

-???-  MOTO GUZZI

Tires pressure kPa - (psi)		Tires size	
Front tire	Rear tire	Front tire	Rear tire
???	???	??????	??????
(??)	(??)	??????	??????
???	???	??????	??????
(??)	(42)	??????	??????
???	???	??????	??????
(??)	(??)	??????	??????

01\_06

Label 4 (01\_06)

Étiquette 4 (01\_06)

**⚠ WARNING!**

**DO NOT ALLOW KEY CHAIN AND ANY OTHER ITEM TO FALL BETWEEN THE STEERING HEAD AND THE BODY OF MOTORCYCLE.  
THIS CAN CAUSE LOSS OF CONTROL.**

01\_07

Label 5 (01\_07)

Étiquette 5 (01\_07)

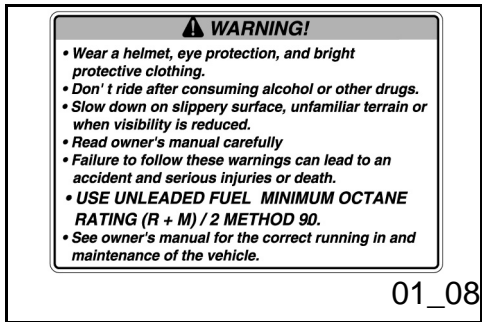

Label 6 (01\_08)

Étiquette 6 (01\_08)

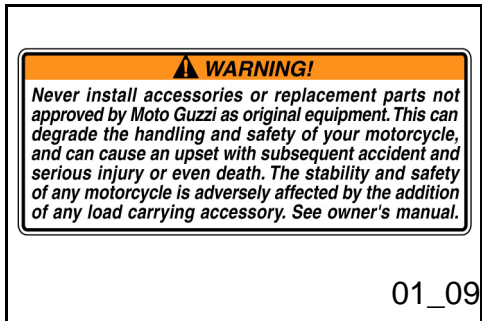

Label 7 (01\_09)

Étiquette 7 (01\_09)



**⚠ WARNING!**

*Contain sulfuric acid which can cause severe injuries. Avoid contact with skin, eyes or clothing. Antidote: EXTERNAL - Flush with water. INTERNAL - Drink large quantities of water or milk. Follow with milk of magnesia, beaten egg or veg. oil. Call physician immediately. Eyes: Flush with water for 15 minutes and get prompt medical attention.*

**KEEP OUT OF REACH OF CHILDREN.**

*Batteries produce explosive gases. Keep sparks, flames, cigarettes away. Charge only in well-ventilated space. Always wear protective goggles when working around batteries. Always connect the battery vent tube. Failure to heed this warning will cause corrosion of the electrical system.*

01\_10

Label 8 (01\_10)

Étiquette 8 (01\_10)

OBJECTS IN MIRROR ARE CLOSER THAN THEY APPEAR.

01\_11

Label 9 (01\_11)

Étiquette 9 (01\_11)

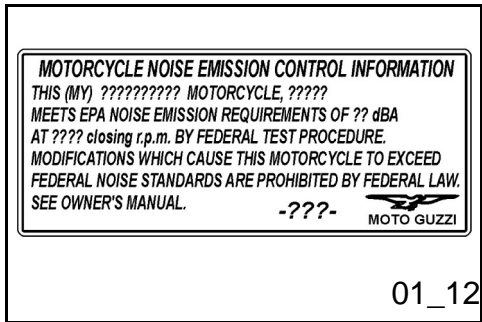

Label 10 (01\_12)

Étiquette 10 (01\_12)



Label 11 (01\_13)

Étiquette 11 (01\_13)

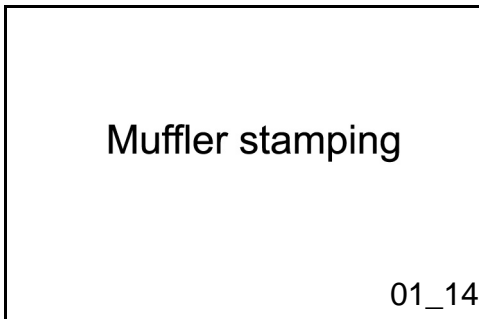

Label 12 (01\_14)

Étiquette 12 (01\_14)

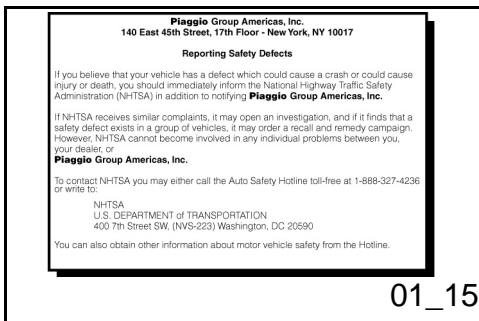

Label 13 (01\_15)

PLATE NOT PRESENT ON THE ÉTIQUETTE NON PRÉSENTE SUR LE  
MOTORCYCLE MOTOCYCLE

Étiquette 13 (01\_15)

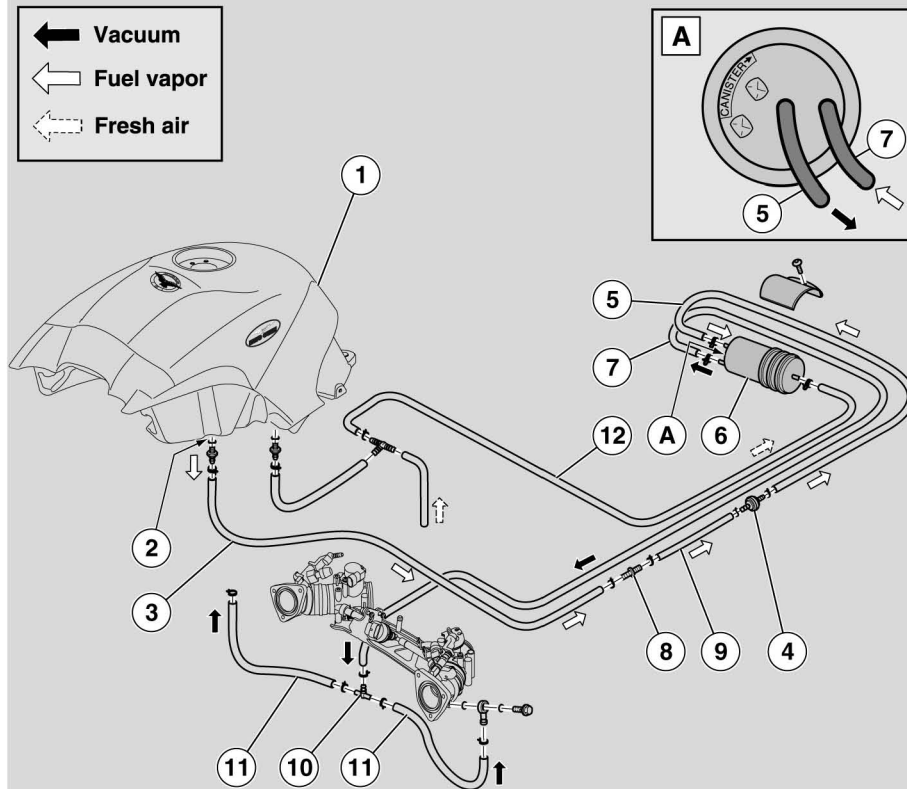

01\_16

**California evaporative  
emission system (01\_16)**

**Systeme des émissions  
d'évaporation pour la  
Californie (01\_16)**

Key:

1. Fuel tank
2. Fuel tank joints
3. Fuel tube
4. Pressure valve
5. Canister tube
6. Carbon filter
7. Vent tube
8. Two-way joint
9. Fuel tube
10. Three-way joint
11. Vent tube
12. Fuel tube

#### NOTE

**IN CASE OF SYSTEM MALFUNCTION  
CONTACT AN Official Moto Guzzi  
Dealership**

#### Légende :

1. Réservoir de carburant
2. Raccords du réservoir de carburant
3. Tuyau de carburant
4. Soupape de contrôle de la pression
5. Tuyau à l'absorbeur
6. Filtre à charbon
7. Reniflard
8. Raccord à deux voies
9. Tuyau de carburant
10. Raccord à trois voies
11. Reniflard
12. Tuyau de carburant

#### N.B.

**EN CAS DE MAUVAIS  
FONCTIONNEMENT DU SYSTÈME,  
S'ADRESSER À UN Concessionnaire  
officiel Moto Guzzi.**

## Your warranty rights and obligations

The California Air Resources Board and **Moto Guzzi** s.p.a. (hereafter "**Moto Guzzi**") are pleased to illustrate the emission control warranty on your motorcycle produced in 1999 and thereafter. In California, new motorized vehicles must be designed, constructed and equipped to conform with the strict antismog standards in the United States. **Moto Guzzi** must guarantee the

## Droits et obligations pour la garantie

Le California Air Resources Board et **Moto Guzzi** s.p.a. (ci-après dénommée « **Moto Guzzi** ») sont heureux de présenter la garantie sur le système de contrôle des émissions équipant les motocyclettes de l'année 1999 et des années suivantes. En Californie, les motocycles neufs doivent être conçus, construits et équipés de façon à répondre aux stricts standards antismog des

emission control system on your motorcycle for the periods of time listed below, with the exception of violations, negligence or improper maintenance of your motorcycle.

Your emission control system may include components such as the carburetor, or the carburetor injection system, the ignition system, the catalytic converter and the engine computer. It may also include tubes, belts, connectors and other groups connected to emissions.

Where a legitimate condition exists, **Moto Guzzi** will repair your motorcycle for free, including diagnosis, spare parts, and labor.

États-Unis. **Moto Guzzi** doit garantir le système de contrôle des émissions de votre moto pour les périodes de temps listées ci-après, sauf en cas de violations, négligence ou entretien impropre de votre motocyclette.

Votre système de contrôle des émissions pourrait comprendre des composants comme le carburateur ou le système d'injection du carburant, le système d'allumage, le catalyseur et la centrale moteur. Il pourrait inclure également des tuyaux, des courroies, des connecteurs et d'autres groupes associés aux émissions.

Face à une situation légitime, **Moto Guzzi** procédera à la réparation de votre motocyclette gratuitement, y compris le diagnostic, les pièces de rechange et la main-d'œuvre.

## Manufacturer's warranty coverage

Class I motorcycles (50 - 169 cc) (3 - 10.3 cuin): for a period of use of five (5) years or 12.000 km (7,456 mi) whichever comes first.

Class II motorcycles (170 - 279 cc) (10.4 - 17 cuin): for a period of use of five (5) years or 18.000 km (11,185 mi) whichever comes first.

Class III motorcycles (280 cc and over) (17.1 cuin) : for a period of use of five (5) years or

## Couverture de garantie du Constructeur

Motocycles de classe I (50 - 169 cm<sup>3</sup>) (3 - 10.3 cu in) : pour une période d'utilisation de cinq (5) ans ou 12 000 km (7 456 mi) sur la base de la condition qui se vérifie en premier.

Motocycles de classe II (170 - 279 cm<sup>3</sup>) (10.4 - 17 cu in) : pour une période d'utilisation de cinq (5) ans ou 18 000 km (11 185 mi) sur la base de la condition qui se vérifie en premier.

30.000 km (18,641 mi) whichever comes first.

If an emission control related component on your motorcycle is defective, it will be repaired or replaced by **Moto Guzzi**. This is your WARRANTY ON DEFECTS for the emission control system.

Motocycles de classe III (280 cm<sup>3</sup> et supérieurs) (17.1 cu in) : pour une période d'utilisation de cinq (5) ans ou 30 000 km (18 641 mi) sur la base de la condition qui se vérifie en premier.

Si sur votre motocyclette un composant associé aux émissions est défectueux, celui-ci sera réparé ou remplacé par **Moto Guzzi**. Ceci constitue votre GARANTIE SUR LES DÉFAUTS du système de contrôle des émissions.

#### **Moto Guzzi s.p.a. - LIMITED WARRANTY FOR THE EMISSION CONTROL SYSTEM**

**Moto Guzzi s.p.a.**, Via E. V. Parodi, 57, 23826 Mandello del Lario (LC) Italy (hereafter "**Moto Guzzi**") guarantees that all **Moto Guzzi** motorcycles produced in 1999 and from then on which include front, rear and brake lights as standard parts are sanctioned for street use:

**a)** they have been designed, constructed, and equipped in conformance with all United States Environmental Protection Agency (US Environmental Protection Agency) and the California Air Resources Board norms in force at the moment of the initial sale to the public;

and

**b)** they have no materials or work defect which could cause nonconformance with the

#### **Moto Guzzi s.p.a. DÉCLARATION DE GARANTIE LIMITÉE SUR LE SYSTÈME DE CONTRÔLE DES ÉMISSIONS**

**Moto Guzzi s.p.a.**, Via E. V. Parodi, 57, 23 826 Mandello del Lario (LC) Italia (ci-après dénommée « **Moto Guzzi** ») garantit que tous les motocycles **Moto Guzzi** neufs de 1999 et années suivantes, dont l'équipement standard se compose d'un feu avant, d'un feu arrière et de feux d'arrêt, sont homologués pour la circulation routière :

**a)** ils ont été conçus, construits et équipés pour satisfaire à toutes les normes en vigueur au moment de la vente initiale au public de l'United States Environmental Protection Agency (organisme états-unien de protection de l'environnement) et le California Air Resources Board ;

et

United States Environmental Protection Agency and the California Air Resources Board norms in force for a period of use which is based on engine displacement: 6.000 km (3,750 mi), if the engine displacement is less than 50 cc (3 cuin); 12.000 km (7,456 mi) if the engine displacement is less than 170 cc (10.37 cuin); 18.000 km (11,185 mi) if the engine displacement is equal to or greater than 170 cc (10.37 cuin), but less than 280 cc (17.1 cuin); and 30.000 km (18,641 mi) if the engine displacement is equal to or greater than 280 cc (17.1 cuin) or 5 (five) years from the original date of sale to the public, whichever comes first.

b) ils sont exempts de défauts matériels et de vices de fabrication pouvant comporter un manque de respect des règlements en vigueur de l'United States Environmental Protection Agency ou du California Air Resources Board pour une période d'utilisation, selon la cylindrée du moteur, de 6 000 km (3 750 mi), si la cylindrée du moteur est inférieure à 50 cm<sup>3</sup> (3 cu in) ; de 12 000 km (7 456 mi) si la cylindrée du moteur est inférieure à 170 cm<sup>3</sup> (10.37 cu in) ; de 18 000 km (11 185 mi) si la cylindrée du moteur est égale ou supérieure à 170 cm<sup>3</sup> (10.37 cu in), mais inférieure à 280 cm<sup>3</sup> (17.1 cu in) ; ou de 30 000 km (18 641 mi), si la cylindrée du moteur est égale ou supérieure à 280 cm<sup>3</sup> (17.1 cu in) ; ou 5 (cinq) ans à compter de la date initiale de vente au public, une condition excluant l'autre.

## Owner's warranty responsibilities

- As owner, you are responsible for the completion of all maintenance work indicated in your Use and Maintenance Manual. **Moto Guzzi** advises that you save all receipts related to maintenance of your motorcycle even if **Moto Guzzi** cannot deny warranty coverage solely because of a lack of receipts or the inability to demonstrate that all parts of the scheduled

## Responsabilité en garantie du propriétaire du véhicule

- En qualité de propriétaire, vous êtes responsable de l'exécution de l'entretien prévu reporté dans votre manuel d'utilisation et d'entretien. **Moto Guzzi** recommande de conserver tous les reçus relatifs à l'entretien de votre motocyclette même si **Moto Guzzi** ne peut pas refuser le droit à la garantie exclusivement pour manque de reçu ou de preuve de l'exécution



maintenance program were carried out.

- It is your responsibility to have your vehicle checked at a **Moto Guzzi** Dealership as soon as a problem presents itself. Warranty repairs must be conducted within a reasonable time period, which shall not exceed 30 consecutive days.
- As the owner of your motorcycle, you should be aware that **Moto Guzzi** may deny your warranty if your motorcycle or one of its components becomes defective as a result of violations, negligence, improper maintenance or unauthorized modifications.

For any question regarding your rights and responsibilities under the warranty, you may contact **Piaggio Group Americas, Inc.**, 140 East 45th Street, 17th Floor - New York, NY 10017, or the **California Air Resources Board** at P.O. Box 8001, 9528 Telstar Avenue, El Monte, CA 91731.

## I - Coverage.

Defects under warranty must be repaired at an Official **Moto Guzzi** Dealership in the United States, during normal working hours, and in conformance with the Clean Air Act

effective de tout l'entretien programmé.

- Il est de votre responsabilité de faire contrôler votre motocyclette par un concessionnaire **Moto Guzzi** dès qu'un problème se manifeste. Les réparations sous garantie devraient être terminées dans une période raisonnable, non supérieure à 30 jours.
- En qualité de propriétaire du motorcycle, vous devriez être conscient que **Moto Guzzi** peut refuser la garantie si votre motocyclette ou l'un de ses composants s'avère défectueux suite à une violation, une négligence, un entretien impropre ou des modifications non autorisées.

En cas de doutes concernant vos droits de garantie ou vos responsabilités, veuillez contacter **Piaggio Group Americas, Inc.**, 140 East 45th Street, 17th Floor - New York, NY 10017, ou le **California Air Resources Board** à P.O. Box 8001, 9528 Telstar Avenue, El Monte, CA 91731.

## I - Couverture

Les pièces défectueuses sous garantie devront être réparées durant les horaires de travail normaux par un Concessionnaire officiel **Moto Guzzi**, siégeant aux États-Unis

and all other applicable United States Environmental Protection Agency and California Air Resources Board norms. All components substituted under this warranty become the property of **Moto Guzzi**.

Only in the State of California, the components under warranty connected with emissions control are defined specifically by that state's Emissions Related Parts List. The following parts are covered under the warranty: carburetor and internal components, air induction system, fuel tank; fuel injection system; spark advance mechanism; crank case breather tube; air-blocking valves; fuel tank cap for vehicles with evaporative emissions control; oil top up cap; pressure control valve; vapor/fuel separator; canister; igniters; switch regulators; ignition coils; ignition wires; ignition points; condensers and spark-plugs that are defective before the first scheduled replacement; and all tubes, clamps, joints and tubes directly used on the above components. Because the components used for emission control vary from model to model, some models may not use all the above components and other models may have different components with equivalent functions.

Only in the State of California, as provided in California's Administrative Code, are emergency emissions system repairs allowed to be performed by third parties instead of an Official **Moto Guzzi** Dealership.

d'Amérique, conformément au Clean Air Act et aux normes applicables de l'United States Environmental Protection Agency et du California Air Resources Board. Tous les composants remplacés aux termes de la présente garantie deviendront la propriété de **Moto Guzzi**.

Dans l'État de Californie uniquement, les composants sous garantie associés aux émissions sont définis spécifiquement par la « Liste des composants sous garantie associés aux émissions » de cet état. Les composants sous garantie sont les suivants : carburateur et composants internes ; soufflet d'aspiration ; réservoir de carburant ; système d'injection du carburant ; mécanisme d'avance à l'allumage ; reniflard du carter moteur ; soupapes d'obturation de l'air ; bouchon du réservoir pour les véhicules avec contrôle des émissions par évaporation ; bouchon de remplissage d'huile ; soupape de contrôle de la pression ; séparateur vapeurs / carburant ; absorbeur ; allumeurs ; régulateurs d'interrupteurs ; bobines d'allumage ; câbles d'allumage ; points d'allumage ; condensateurs et bougies d'allumage s'avérant défectueux avant le premier remplacement programmé ; et tuyaux, colliers, raccords et tubes utilisés directement dans ces composants. Étant donné que les composants associés aux émissions varient d'un modèle à l'autre, certains modèles peuvent ne pas être dotés de tous ces composants et d'autres peuvent avoir des composants ayant un

An emergency situation is one in which an Official **Moto Guzzi** Dealership is not available, or a part is not available and will not be within 30 days, or in which the repair will not be completed within 30 days. In the case of an emergency repair, any type of spare part may be used. **Moto Guzzi** will reimburse the owner for the costs, including the diagnosis, but without exceeding the recommended consumer price for the **Moto Guzzi** price for the substituted part under warranty. For labor costs, Moto Guzzi will reimburse the costs based on the **Moto Guzzi** recommended labor times for warranty repairs and based on an hourly rate appropriate for the geographic area. The owner may be asked to conserve the receipt(s) and the defective parts in order to receive the reimbursement.

## II - Limitations

The emission control system warranty does not cover the following:

fonctionnement équivalent.

Dans l'État de Californie uniquement, les réparations urgentes du système de contrôle des émissions, conformément aux dispositions du Code administratif de Californie, pourront être effectuées par des tiers autres qu'un Concessionnaire Officiel **Moto Guzzi**. Il y a situation d'urgence lorsque le Concessionnaire Officiel **Moto Guzzi** n'est pas disponible, lorsqu'un composant n'est pas disponible ou ne peut pas être obtenu dans les 30 jours, ou bien lorsque la réparation ne peut être terminée dans les 30 jours. En cas de réparation urgente, n'importe quelle pièce de rechange peut être utilisée. **Moto Guzzi** remboursera les frais au propriétaire, y compris le diagnostic, sans dépasser le prix de vente au public suggéré par **Moto Guzzi** pour toutes les pièces sous garantie remplacées et pour les coûts de main-d'œuvre, sur la base des plannings recommandés par **Moto Guzzi** pour les réparations sous garantie et sur la base du tarif horaire adapté à la zone géographique. Il pourra être demandé au propriétaire de conserver les reçus et les pièces défectueuses pour l'obtention du remboursement.

## II - Limites

La garantie sur le système de contrôle des émissions ne couvre pas ce qui suit :

a) Repairs and replacement necessary because of:

- (1) accidents,
- (2) improper use,
- (3) improperly conducted repairs or incorrectly installed replacement parts,
- (4) use of spare parts or accessories that are not in conformance with aprilia specifications and which could negatively affect performance,
- (5) use in competitions and other similar events.

b) Checks, replacement of components or other necessary services or adjustments performed under normal scheduled maintenance.

c) Any motorcycle on which the odometer's mileage has been modified in a manner in which it is no longer possible to easily establish the true mileage.

### III – Limited liability

a) **Moto Guzzi's** responsibilities under the emission control warranty are limited exclusively to the elimination of materials or work defects through an Official **Moto Guzzi** Dealership at its corporate headquarters during normal working hours. This warranty does not cover hardship due to the impossibility of using the motorcycle, nor

a) Les réparations ou remplacements nécessaires suite à :

- (1) des accidents,
- (2) une utilisation impropre,
- (3) des réparations effectuées de façon impropre ou des remplacements montés incorrectement,
- (4) l'utilisation de pièces de rechange ou d'accessoires non-conformes aux spécifications aprilia et pouvant influencer négativement sur le rendement,
- (5) l'utilisation dans des compétitions sportives ou des événements similaires.

b) Les contrôles, le remplacement de composants ou d'autres services et réglages nécessaires à l'entretien prévu.

c) Toute motocyclette sur laquelle le kilométrage du compteur a été modifié de façon à ne plus pouvoir établir rapidement le kilométrage réel.

### III - Responsabilité limitée

a) La responsabilité de **Moto Guzzi** aux termes de la garantie sur le système de contrôle des émissions se limite exclusivement à l'élimination des défauts matériels et des vices de fabrication par un Concessionnaire Officiel **Moto Guzzi**, dans son siège d'entreprise, durant les horaires de travail normaux. Cette garantie ne comprend

transport of the motorcycle to/from the **Moto Guzzi Dealership**.

**Moto Guzzi** SHALL BE HELD HARMLESS FOR ALL OTHER COSTS, LOSSES OR DAMAGES, DIRECT OR INDIRECT, ACCIDENTAL OR PUNITIVE, DERIVING FROM THE SALE, USE OR IMPOSSIBILITY OF USE OF THE **Moto Guzzi** MOTORCYCLE FOR ANY REASON. SOME STATES DO NOT ALLOW THE EXCLUSION OR LIMITATION OF ACCIDENTAL OR INDIRECT DAMAGES AND FOR THIS REASON THE ABOVE-MENTIONED LIMITATIONS MAY NOT APPLY IN YOUR CASE.

**b) STATEMENTS EXPRESSED BY **Moto Guzzi** WITH THE EXCEPTION OF THAT EXPRESSLY DEFINED IN THIS DOCUMENT: ANY EMISSION CONTROL WARRANTY IMPLIED BY THE LAW, INCLUDING ANY COMMERCIAL WARRANTY OR QUALIFICATION FOR A DETERMINED USE, IS LIMITED TO THE EMISSIONS CONTROL WARRANTY DEFINED IN THE PRESENT WARRANTY. THE PRESENT WARRANTY DECLARATION EXCLUDES AND SUBSTITUTES ALL OTHER RIGHT TO REIMBURSEMENT. SOME STATES DO NOT ALLOW LIMITATIONS ON THE LENGTH OF THE IMPLICIT WARRANTY AND FOR THIS REASON THE ABOVE-MENTIONED LIMITATIONS MAY NOT APPLY IN YOUR CASE,**

pas les inconvénients ni l'impossibilité d'utiliser le motorcycle ni le transport du motorcycle vers / depuis le concessionnaire **Moto Guzzi**.

**Moto Guzzi** SERA TENUE EXEMPTÉ DE TOUT AUTRE FRAIS, PERTE OU DOMMAGE, DIRECT, INDIRECT, CASUEL OU PUNITIF, DÉCOULANT DE LA VENTE, DE L'UTILISATION OU DE L'IMPOSSIBILITÉ D'UTILISATION DU MOTORCYCLE **Moto Guzzi** POUR N'IMPORTE QUEL MOTIF. CERTAINS ÉTATS NE PERMETTENT PAS L'EXCLUSION OU LA LIMITATION POUR DES DOMMAGES ACCIDENTELS OU INDIRECTS : LES LIMITATIONS SUSMENTIONNÉES POURRAIENT DONC NE PAS ÊTRE APPLICABLES À VOTRE CAS.

**b) AUCUNE GARANTIE EXPRESSE N'EST ACCORDÉE SUR LE SYSTÈME DE CONTRÔLE DES ÉMISSIONS PAR **Moto Guzzi** EXCEPTÉ CE QUI EST DÉFINI SPÉCIFIQUEMENT DANS LE PRÉSENT DOCUMENT. TOUTE GARANTIE SUR LE SYSTÈME DE CONTRÔLE DES ÉMISSIONS IMPLICITE DANS LA LOI, Y COMPRIS TOUTE GARANTIE DE COMMERCIALITÉ OU D'ADÉQUATION À UN USAGE DÉTERMINÉ, SE LIMITE AUX TERMES DE LA GARANTIE SUR LE SYSTÈME DE CONTRÔLE DES ÉMISSIONS DÉFINIS DANS LA PRÉSENTE GARANTIE. LES PRÉSENTES**

c) No Dealership is authorized to modify the conditions of the **Moto Guzzi** Emissions Control Warranty.

DÉCLARATIONS DE GARANTIE EXCLUENT ET REMPLACENT TOUT AUTRE DROIT À INDEMNISATION. CERTAINS ÉTATS NE PERMETTENT PAS LES LIMITATIONS SUR LA DURÉE DE LA GARANTIE IMPLICITE : LES LIMITATIONS SUSMENTIONNÉES POURRAIENT DONC NE PAS ÊTRE APPLICABLES À VOTRE CAS.

c) Aucun concessionnaire n'est autorisé à modifier la garantie sur le système de contrôle des émissions de **Moto Guzzi**.

#### **IV - Legal rights**

THIS WARRANTY PROVIDES YOU WITH SPECIFIC LEGAL RIGHTS. CUSTOMERS LIVING IN CERTAIN STATES MAY HAVE ADDITIONAL WARRANTY RIGHTS.

#### **IV - Droits légaux**

LA PRÉSENTE GARANTIE VOUS ACCORDE DES DROITS LÉGAUX SPÉCIFIQUES ET D'AUTRES DROITS ÉVENTUELS QUI PEUVENT VARIER EN FONCTION DES ÉTATS.

#### **V - This warranty is in addition to the manufacturer limited vehicle warranty**

THIS WARRANTY COMPLETES THE LIMITED WARRANTY ON THE MOTORCYCLE **Moto Guzzi**.

#### **V - La présente garantie s'ajoute à la garantie limitée Piaggio pour le véhicule**

LA PRÉSENTE GARANTIE INTÈGRE LA GARANTIE LIMITÉE SUR LE MOTOCYCLE **Moto Guzzi**.

## VI - Additional information

Any spare part with comparable performance and lifespan may be used for maintenance repairs. However, aprilia does not assume any responsibility for these parts. The owner is responsible for performance of all scheduled maintenance. This maintenance may be performed at a service center or by the owner him/herself. The warranty takes effect from the date of the delivery to the final purchaser.

### **Moto Guzzi**

via E. V. Parodi, 57

23826 Mandello del Lario (LECCO) Italia

### **Moto Guzzi USA**

140 East 45th Street, 17th Floor

New York, NY 10017

USA

## VI - Ultérieures informations

Toute pièce de rechange ayant des performances et une durée équivalentes pourra être utilisée pour effectuer n'importe quelle réparation d'entretien. Toutefois, aprilia n'assume aucune responsabilité concernant ces pièces. Le propriétaire est responsable de l'exécution de tout l'entretien prévu. Cet entretien pourra être effectué dans un centre d'assistance ou par le propriétaire lui-même. La garantie prend effet à compter de la date de remise de la motocyclette à l'acquéreur final.

### **Moto Guzzi**

via E. V. Parodi, 57

23 826 Mandello del Lario (LECCO) Italia

### **Moto Guzzi USA**

140 East 45th Street, 17th Floor

New York, NY10017

USA





# 1200 sport



**Chap. 02  
Vehicle**

**Chap. 02  
Vehicle**

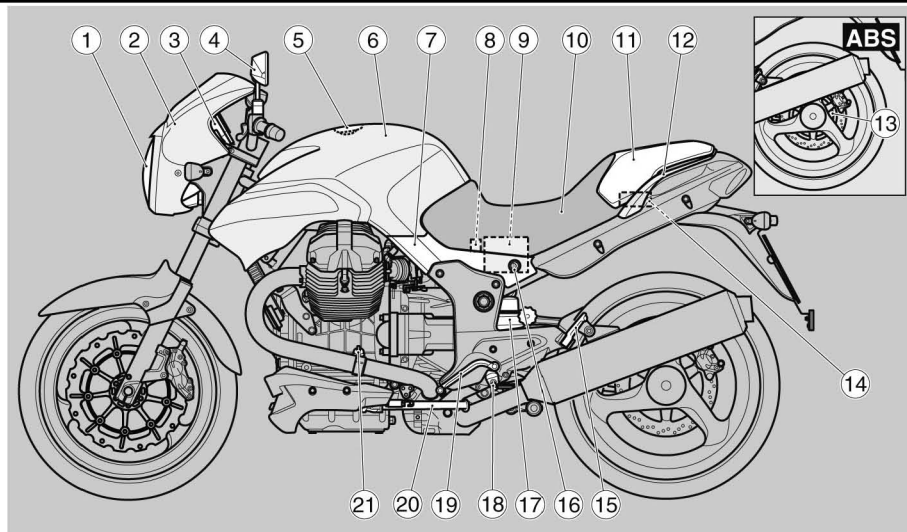

02\_01

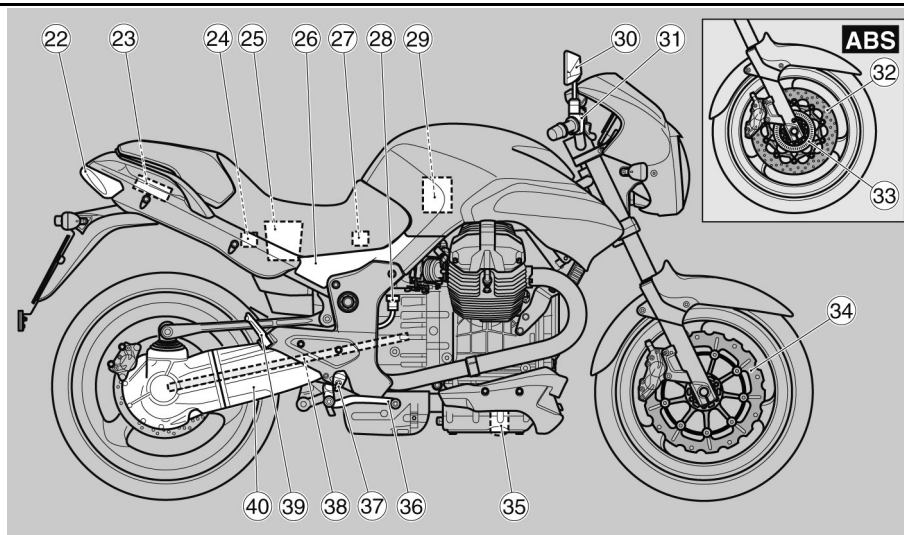

02\_02

### Arrangement of the main components (02\_01, 02\_02)

#### Key:

1. Front headlight
2. Windshield
3. Instrument panel
4. Left rearview mirror
5. Fuel tank cap
6. Fuel tank
7. Left side fairing
8. ABS fusebox (where installed)
9. Battery

### Emplacement composants principaux (02\_01, 02\_02)

#### Légende :

1. Phare avant
2. Bulle
3. Tableau de bord
4. Rétroviseur gauche
5. Bouchon du réservoir de carburant
6. Réservoir de carburant
7. Carénage latéral gauche
8. Porte-fusible ABS (si prévu)
9. Batterie

- |  |  |
|--|--|
| 10. Saddle                                 | 10. Selle                                      |
| 11. Saddle cover tailpiece                 | 11. Couvre-selle                               |
| 12. Passenger grip                         | 12. Poignée passager                           |
| 13. Rear phonic wheel (where installed)    | 13. Roue phonique arrière (si prévu)           |
| 14. Tool compartment                       | 14. Trousse à outils                           |
| 15. Left passenger footrest                | 15. Repose-pied gauche du passager             |
| 16. Saddle lock                            | 16. Serrure de la selle                        |
| 17. Rear shock absorber                    | 17. Amortisseur arrière                        |
| 18. Left driver footrest                   | 18. Repose-pied gauche du pilote               |
| 19. Gear shift lever                       | 19. Levier de commande de la boîte de vitesses |
| 20. Side stand                             | 20. Béquille latérale                          |
| 21. Engine oil dipstick                    | 21. Jauge de niveau d'huile moteur             |
| 22. Rear light                             | 22. Phare arrière                              |
| 23. Glove compartment                      | 23. Boîte à gants                              |
| 24. Secondary fusebox                      | 24. Porte-fusibles secondaires                 |
| 25. Document compartment                   | 25. Coffre porte-documents                     |
| 26. Right side fairing                     | 26. Carénage latéral droit                     |
| 27. Main fusebox (30A)                     | 27. Porte-fusibles principaux (30 A)           |
| 28. Rear brake fluid reservoir             | 28. Réservoir de liquide du frein arrière      |
| 29. Air filter                             | 29. Filtre à air                               |
| 30. Right rearview mirror                  | 30. Rétroviseur droit                          |
| 31. Front brake fluid reservoir            | 31. Réservoir de liquide du frein avant        |
| 32. Front ABS disc brake (where installed) | 32. Disque du frein avant ABS (si prévu)       |
| 33. Phonic wheel (where installed)         | 33. Roue phonique (si prévu)                   |
| 34. Front disc brake                       | 34. Disque du frein avant                      |
| 35. Engine oil filter                      | 35. Filtre à huile moteur                      |
| 36. Rear brake control lever               | 36. Levier de commande du frein arrière        |
| 37. Right driver footrest                  | 37. Repose-pied droit du pilote                |
| 38. Cardanic shaft transmission            | 38. Transmission à l'arbre de cardan           |
| 39. Right passenger footrest               | 39. Repose-pied droit du passager              |
| 40. Single sided swingarm                  | 40. Fourche arrière monobras                   |

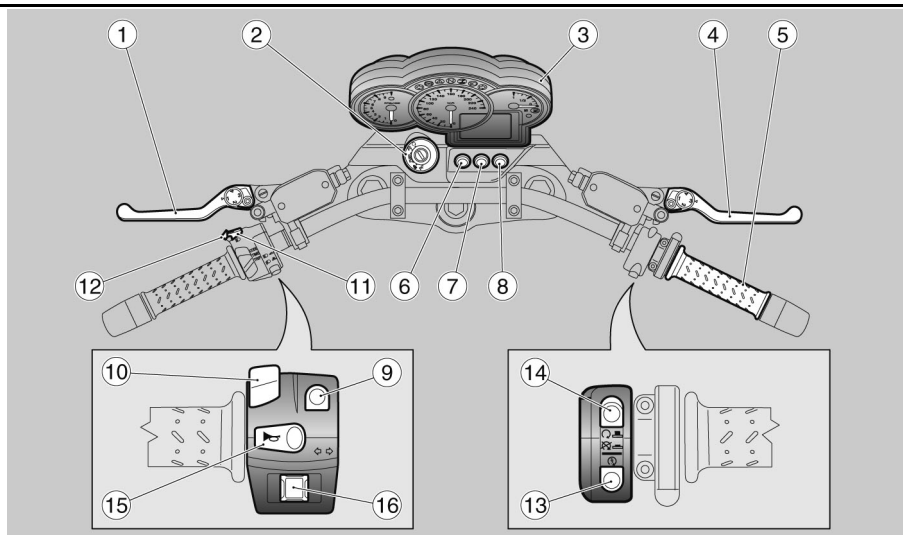

02\_03

## Dashboard (02\_03)

### Instrument/control location key

1. Clutch control lever
2. Steering column block/starter control
3. Instruments and indicators
4. Front brake lever
5. Throttle grip
6. Emergency indicator button
7. ABS activator/deactivator button (only on vehicles equipped with ABS)
8. Handlebar heating activation/

## Les compteur (02\_03)

### Légende de l'emplacement des commandes/ instruments

1. Levier de commande de l'embrayage
2. Commutateur d'allumage / antivol de direction
3. Instruments et indicateurs
4. Levier du frein avant
5. Poignée de l'accélérateur
6. Bouton du feu de détresse
7. Bouton d'activation / désactivation de l'ABS (uniquement sur les

- deactivation control (where equipped)
- 9. Light control
- 10. Display function selector
- 11. Highbeam flasher button
- 12. SET button
- 13. Starter button
- 14. Engine stop button
- 15. Horn button
- 16. Turn signal control

- véhicules équipés du système ABS)
- 8. Bouton d'activation / désactivation du réchauffement des poignées (si prévu)
- 9. Inverseur de feux
- 10. Sélecteur de fonctions de l'afficheur
- 11. Bouton d'appel de phares du feu de route
- 12. Bouton SET
- 13. Bouton de démarrage
- 14. Bouton d'arrêt moteur
- 15. Bouton du klaxon
- 16. Interrupteur des clignotants

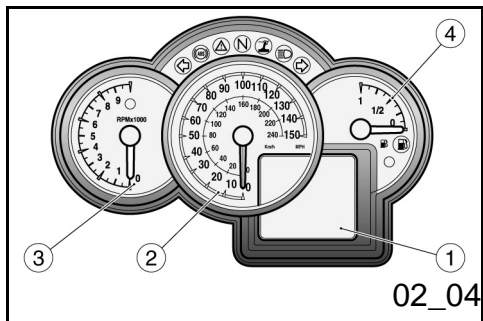

## Analog instrument panel (02\_04, 02\_05, 02\_06)

### Key:

1. Multifunction digital display (clock, ambient temperature, odometer, dashboard control unit, chronometer, warning lights, scheduled maintenance indicator)
2. Speedometer
3. RPM Indicator
4. Fuel gauge

## Instruments de bord analogiques (02\_04, 02\_05, 02\_06)

### Légende :

1. Afficheur numérique multifonction (horloge, température ambiante, odomètre, informations de voyage, chronomètre, visualisation des alarmes, signalisation des échéances d'entretien)
2. Compteur de vitesse
3. Compte-tours
4. Indicateur du niveau de carburant

## HAZARD INDICATOR BUTTON

Pressing the square button activates all four turn signals simultaneously and their indicators on the instrument panel.

The HAZARD lights will remain active even if the key is removed, but they cannot be deactivated.

To deactivate the HAZARD lights, turn the ignition switch to "ON" and press the HAZARD button again.

## ABS DEACTIVATION BUTTON (where provided)

To deactivate the system, use the following instructions:

- Turn the ignition switch to the "ON" position.
- Push in and hold down the button.  
After about three seconds the ABS light on the instrument panel will begin to flash.
- Immediately release the button.
- At this point the ABS light on the panel will continue to flash slowly; the ABS system is completely deactivated.

To reactivate the ABS system:

## BOUTON DES FEUX DE DÉTRESSE « HAZARD »

En appuyant sur ce bouton avec le tableau de bord allumé, on actionne simultanément les quatre clignotants et les voyants correspondants sur le tableau de bord.

Les feux de détresse restent actifs même avec la clé extraite mais ils ne peuvent pas être désactivés.

Pour désactiver les feux de détresse, porter le commutateur d'allumage sur « KEY ON » et appuyer à nouveau sur l'interrupteur.

## BOUTON DE MISE HORS-CIRCUIT DE L'ABS (si prévu)

Pour désactiver le système, opérer comme suit :

- Porter le commutateur d'allumage sur « ON ».
- Appuyer sur le bouton et le tenir tel quel.  
Après environ 3 secondes, le voyant du cadre (ABS) commence à clignoter.
- Relâcher immédiatement le bouton.
- À ce point, le voyant ABS sur le tableau de bord continue à clignoter lentement. Le système ABS est alors complètement désactivé.

Pour réactiver le système ABS :

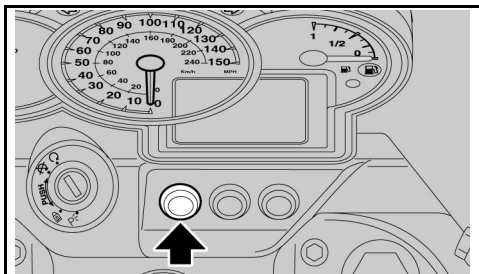

02\_05

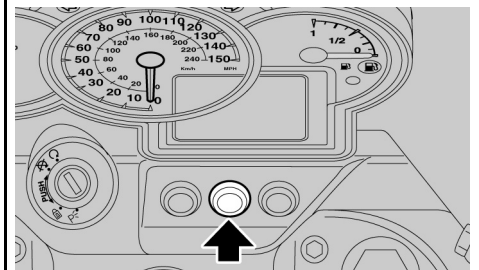

02\_06

- Stop the vehicle and turn off the engine, turning the ignition switch to "OFF."
- Turn the ignition switch back to "ON" and start the engine.
- Once the vehicle begins to move the ABS system will reactivate after the vehicle's speed exceeds 5 km/h (3.1 mi/h).



**IN CASE OF PROBLEMS OR WITH THE ABS DEACTIVATED, THE MOTORCYCLE WILL REACT AS IF IT WAS NOT EQUIPPED WITH AN ABS SYSTEM.**

- Arrêter le véhicule et le moteur en mettant le commutateur d'allumage sur « OFF ».
- Reporter le commutateur d'allumage sur « ON » et démarrer le moteur.
- Une fois en marche, le système ABS sera réactivé seulement après avoir dépassé 5 km/h (3.1 mi/h).



**EN CAS D'ANOMALIE OU AVEC L'ABS DÉACTIVÉ, LA MOTO SE COMPORTE COMME SI ELLE N'ÉTAIT PAS ÉQUIPÉE DE CE SYSTÈME.**

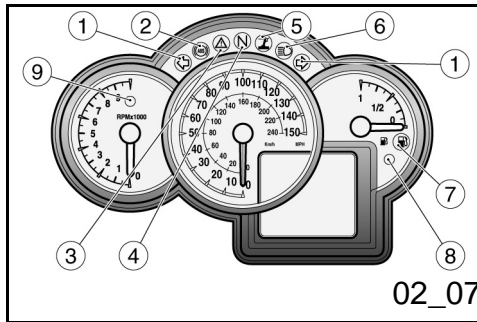

## Light unit (02\_07)

### Key:

1. Turn signal light, green
2. ABS light, amber
3. Alarm light, red
4. Neutral indicator warning light, green
5. Side stand light, amber
6. High beams light, blue
7. Fuel reserve warning light, amber
8. Antitheft alarm light, red
9. Gear shift light, red

## Groupe témoins (02\_07)

### Légende :

1. Voyant clignotants, couleur verte
2. Voyant ABS (Anti-lock Braking System), couleur jaune ambre
3. Voyant alarme, couleur rouge
4. Voyant boîte de vitesses au point mort (N), couleur verte
5. Voyant béquille latérale abaissée, couleur jaune ambre
6. Voyant feu de route, couleur bleue
7. Voyant réserve de carburant, couleur jaune ambre
8. Voyant antivol, couleur rouge



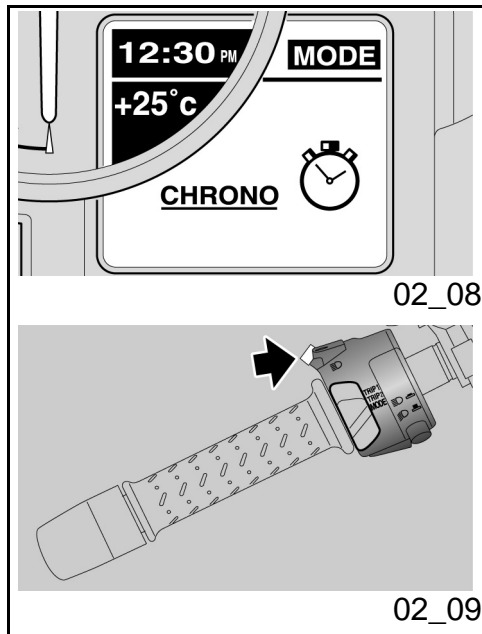

## Setting the chronometer function (02\_08, 02\_09)

### CHRONOMETER

The chronometer allows you to measure and record lap-time while on a racetrack, allowing you to then examine the data later.

To activate the CHRONOMETER function:

- Confirm the CHRONO selection by pressing the SET button for a long time.

The display will show the following options:

- EXIT
- TIME KEEPING
- VIEW TIMES
- DELETE TIMES;

These options can be chosen in sequence by briefly pressing the SET button.

- To exit from this function, use the SET button to choose the EXIT option by pressing and holding it.

9. Voyant changement de vitesse, couleur rouge

## Installation du chronomètre (02\_08, 02\_09)

### CHRONOMÈTRE

Le chronomètre permet, le véhicule étant sur piste, de mesurer le temps par tour et de mémoriser les données, les rendant ainsi consultables par la suite.

Pour activer la fonction CHRONOMÈTRE :

- Confirmer la sélection du CHRONO d'une pression prolongée sur le bouton SET.

L'afficheur visualise les options suivantes :

- QUITTER
- CHRONOMÉTRAGE
- VISUALISER LES MESURES
- EFFACER LES MESURES

On peut sélectionner les options en séquence en appuyant brièvement sur le bouton SET.

- Pour quitter cette fonction, confirmer l'option QUITTER d'une pression prolongée sur le bouton SET.

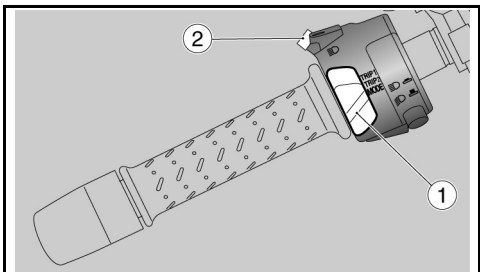

02\_10

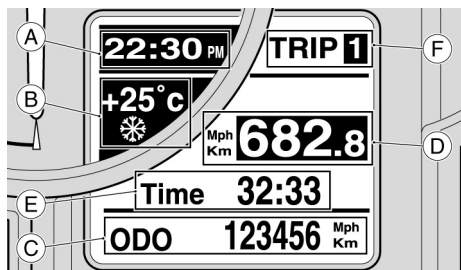

02\_11

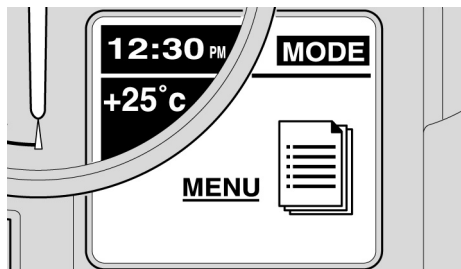

02\_12

## TIME KEEPING

To activate the TIME KEEPING function:

Confirm the TIME KEEPING function by pressing and holding the SET button.

The display will show the current measurement and the three preceding. On the left of the measurements the session number is indicated.

To begin time keeping:

- Press the SET button briefly.

Continuing to press the SET button for the first 10 seconds from the beginning of the time keeping will bring the chronometer back to zero.

After this period of time, pressing the button again will cause it to record the date and the next time keeping session will begin.

Pressing and holding the SET button will cause the measurement to be erased, and the counter will return to zero. To restart the session, press the SET button briefly.

To return to the CHRONOMETER function:

- Press and hold the SET button.

## IMPORTANT

**THE CHRONOMETER CAN MEMORIZE A MAXIMUM OF 40 SESSIONS.**

## CHRONOMÉTRAGE

Pour activer la fonction CHRONOMÉTRAGE :

Confirmer la sélection de la fonction CHRONOMÉTRAGE d'une pression prolongée sur le bouton SET.

L'afficheur visualisera la mesure actuelle et les trois mesures précédentes. Le numéro de session est indiqué à gauche des mesures.

Pour commencer le chronométrage :

- Appuyer brièvement sur le bouton SET.

D'autres pressions sur le bouton SET dans les 10 premières secondes à partir du début du chronométrage font repartir le chronomètre à zéro.

Une fois la période écoulée, la pression suivante commande la mémorisation des données et le lancement d'une nouvelle mesure.

En appuyant de façon prolongée sur le bouton SET, la mesure est annulée et le compteur est remis à zéro sur l'afficheur. Pour faire repartir la session, appuyer brièvement sur le bouton SET.

Pour revenir à la fonction CHRONOMÈTRE :

- Appuyer longtemps sur le bouton

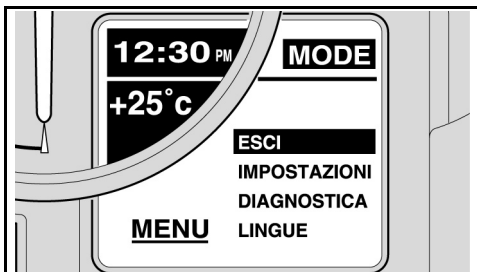

02\_13

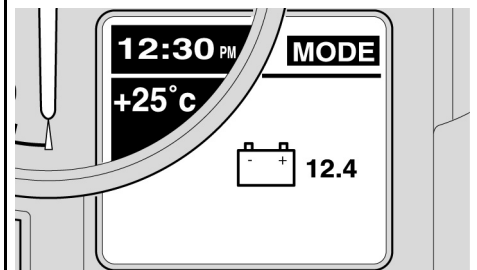

02\_14

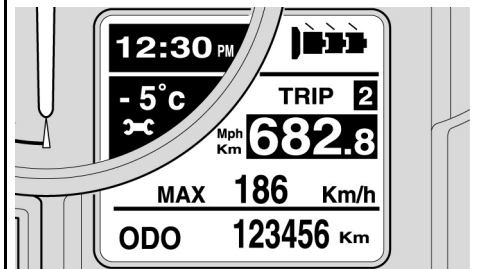

02\_15

ADDITIONAL MEASUREMENTS ARE ONLY POSSIBLE WHEN OTHER MEASUREMENTS ARE ERASED.

WHEN THE KEY IS REMOVED, DATA RECORDING STOPS. THE NEXT TIME THE KEY IS INSERTED THE DISPLAY WILL NOT RETURN TO THE CHRONOMETER FUNCTION, BUT THE DATA WILL REMAIN IN THE MEMORY. FOR THIS REASON, NEW DATA WILL BE RECORDED FOLLOWING EARLIER MEASUREMENTS. MEMORIZED DATA WILL BE LOST IF THE BATTERY IS REMOVED.

#### view times

This function allows you to visualize the measurements made with the chronometer.

To activate the VIEW TIMES option:

- Confirm the VIEW TIMES selection by pressing the SET button for a long time.

To scroll down the measurements page:

SET.

#### ATTENTION

IL EST POSSIBLE DE MÉMORISER UN MAXIMUM DE 40 SESSIONS DE CHRONOMÉTRAGE ; D'AUTRES MÉMORISATIONS SERONT POSSIBLES EXCLUSIVEMENT APRÈS LA SUPPRESSION DES MÉMORISATIONS PRÉCÉDENTES.

UNE FOIS LA CLÉ RETIRÉE, L'ACQUISITION SE TERMINE. À LA PROCHAINE REPRISSE, L'AFFICHEUR NE REVIENDRA PAS À LA FONCTION CHRONOMÈTRE MAIS LES MESURES RESTERONT EN MÉMOIRE, DU FAIT QUE LES ACQUISITIONS SUIVANTES SERONT AJOUTÉES À CELLES MÉMORISÉES PRÉCÉDEMMENT. LES DONNÉES MÉMORISÉES SONT PERDUES SI LA BATTERIE EST DÉMONTÉE.

#### VISUALISER LES MESURES

Cette fonction visualise les mesures chronométriques acquises.

Pour activer l'option VISUALISER LES MESURES :

- Confirmer la sélection de « VISUALISER LES MESURES » d'une pression prolongée sur le

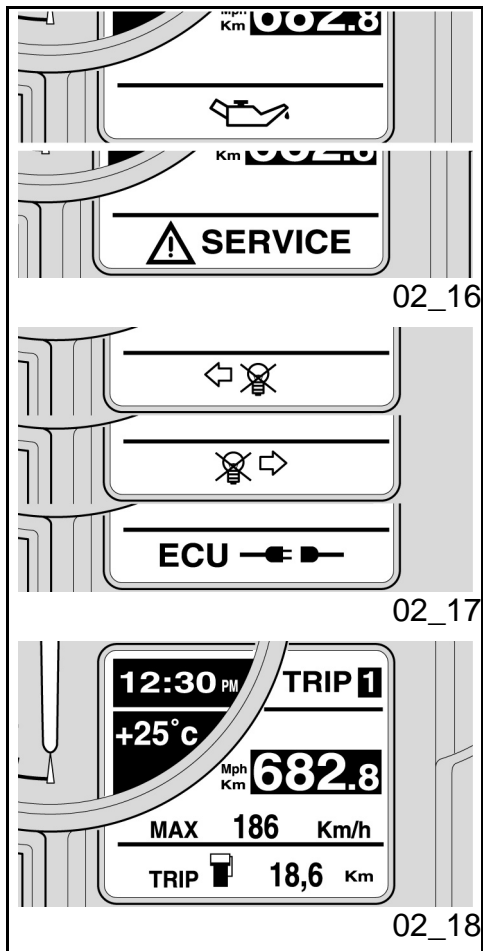

02\_16

02\_17

02\_18

- Press the SET button briefly.

To return to the CHRONOMETER function:

- Press and hold the SET button.

### DELETE TIMES

This function erases the measurements made with the chronometer.

To erase the measurements:

- Press and hold the SET button.

The cancellation must be confirmed twice.

At the end of the operation, the display will return to the CHRONOMETER function.

### Control buttons (02\_10, 02\_11)

1. Three-position switch: TRIP1 / TRIP2 / MODE
2. SET button; briefly pressing will scroll through the selections on the MENU, pressing and holding down

bouton SET.

Pour parcourir les pages des mesures :

- Appuyer brièvement sur le bouton SET.

Pour revenir à la fonction CHRONOMÈTRE :

- Appuyer longtemps sur le bouton SET.

### EFFACER LES MESURES

Cette fonction efface les mesures chronométriques acquises.

Pour effacer les mesures :

- Appuyer de façon prolongée sur le bouton SET.

La suppression doit être confirmée une seconde fois.

À la fin de l'opération, l'afficheur revient à la fonction CHRONOMÈTRE.

### Touches de commande (02\_10, 02\_11)

1. Sélecteur à trois positions : TRIP1 / TRIP2 / MODE
2. Bouton SET : une pression brève permet de parcourir la sélection des fonctions à l'intérieur des MENU,

confirms the selection

une pression prolongée permet de confirmer la sélection.

When you turn the ignition key to "ON," the Moto Guzzi logo will appear on the display for two seconds.

En tournant la clé de contact sur « KEY ON », la page-écran de présentation contenant le message « Moto Guzzi » apparaît sur l'afficheur pendant deux secondes.

After this initial screen, the configuration currently selected will be displayed (1).

Après le contrôle initial, on peut visualiser sur l'écran, la configuration programmée sur le sélecteur (1).

The commands that can be chosen are:

Les configurations pouvant être sélectionnées sont :

- TRIP 1
- TRIP 2
- MODE

- TRIP 1
- TRIP 2
- MODE

The following information is always displayed:

Les indications toujours visualisées sur l'afficheur sont :

- CLOCK (zone A)
- AMBIENT TEMPERATURE (zone B) (when the temperature is below 3°C (37°F), an ice symbol will appear under the number)
- Configuration currently chosen (zone F) (TRIP 1, TRIP 2 o MODE).

- HORLOGE (zone A)
- TEMPÉRATURE AMBIANTE (zone B) (quand la température est inférieure à 3 °C (37 °F), sur l'afficheur, sous la valeur, apparaît le symbole de la glace)
- Configuration visualisée (zone F) (TRIP 1, TRIP 2 ou MODE).

The other sectors display information that varies based on the configuration chosen.

Les autres secteurs reportent des informations spécifiques à la configuration.

**TRIP 1 AND 2**

In the TRIP 1 and 2 configurations, the data for trips 1 and 2 will be displayed.

To select TRIP 1 or TRIP 2:

- Position selector (1) to the position that corresponds with the TRIP configuration that you would like to see.

In the lower zone C the ODOMETER is always displayed, regardless of the TRIP selected. The configuration selected is displayed in zone F. In the central zone D the partial distance is always displayed. In zone E the following information is displayed:

- TRIP TIME;
- FUEL CONSUMED DURING TRIP;
- INSTANT FUEL CONSUMPTION;
- MAXIMUM SPEED;
- AVERAGE SPEED;

The information can be chosen in sequence by briefly pressing the SET button (2).

To reset the TRIP data to zero

- Press and hold the SET button (2).

When the option of heated handles is present (OPT) and active, an icon to indicate

**TRIP 1 et 2**

Dans les configurations TRIP1 et 2, les données relatives aux kilométrages partiels de voyage 1 ou 2 sont montrées.

Pour sélectionner la configuration TRIP 1 ou TRIP 2 :

- Placer le sélecteur (1) sur la position correspondante à la configuration TRIP que l'on veut visualiser.

Dans la zone inférieure C de l'afficheur est visualisé, indépendamment du TRIP sélectionné, le totalisateur (ODOMÈTRE) ; l'indication de la configuration est indiquée dans la zone F ; dans la zone centrale D, est visualisée constamment la distance partielle parcourue ; enfin, dans la zone E, on peut visualiser au choix les données suivantes :

- TEMPS DE PARCOURS
- CONSOMMATION DANS LE PARCOURS
- CONSOMMATION COURANTE
- VITESSE MAXIMALE
- VITESSE MOYENNE

Les données peuvent être sélectionnées en séquence en appuyant de façon brève sur la touche SET (2).

Pour mettre à zéro toutes les grandeurs

this will appear in the TRIP position, while the TRIP data will be displayed in the zone underneath. The icon displays the three heating levels.

partielles du TRIP sélectionné

- Appuyer de façon prolongée sur la touche SET (2).

Si on a des poignées chauffantes (OPT) et qu'elles sont actives, on aura sur l'écran, à la place de l'indication du TRIP sélectionné, une icône appropriée, et l'indication du TRIP est reportée dans la zone en-dessous. L'icône signale trois niveaux d'intensité de chauffage.

## MODE

The MODE configuration includes various functions that allow the user to interact with the system.

To enter into the MODE function

- Position the selector (1) to the MODE position.

Pressing the SET button (2) briefly, the following functions can be seen, cyclically:

- CHRONOMETER;
- MENU (this function is not available when the vehicle is moving);
- BATTERY VOLTAGE;

## MODE

La configuration MODE renferme les fonctions permettant à l'utilisateur d'interagir avec le système.

Pour accéder à la fonction MODE :

- Placer le sélecteur (1) en position MODE.

Avec une brève pression de la touche SET (2) on pourra visualiser de manière cyclique les fonctions suivantes :

- CHRONOMÈTRE ;
- MENU (fonction exclue à véhicule en mouvement) ;
- TENSION DE BATTERIE ;

## **Advanced functions (02\_12, 02\_13, 02\_14, 02\_15, 02\_16, 02\_17, 02\_18)**

### **MENU**

This function can only be selected with the vehicle stationary. It allows you to see the various configurations' settings.

To access the MENU function's properties:

With the MODE configuration displayed, confirm your selection on the MENU by pressing and holding the SET button.

The display will show the following options:

- EXIT
- SETTINGS
- DIAGNOSTICS (this function is only accessible to authorized personnel)
- LANGUAGE;

These options can be chosen in sequence by briefly pressing the SET button.

This function allows you to select and personalize the way you visualize the given parameters of the various configurations.

## **Fonctions avancées (02\_12, 02\_13, 02\_14, 02\_15, 02\_16, 02\_17, 02\_18)**

### **MENU**

La fonction est disponible uniquement lorsque le véhicule est arrêté et permet de régler l'affichage des paramètres présents dans les différentes configurations.

Pour accéder à la fonction MENU :

La configuration MODE affichée, confirmer la sélection dans MENU d'une pression prolongée sur le bouton SET.

L'afficheur propose les options suivantes :

- QUITTER
- RÉGLAGES
- DIAGNOSTIC (fonction accessible uniquement par le personnel autorisé)
- LANGUE

On peut sélectionner les options en séquence en appuyant brièvement sur le bouton SET.

À l'intérieur de cette fonction, il est possible de régler et personnaliser l'affichage des paramètres disponibles dans les différentes configurations.



To access the SETTINGS function:

Confirm the SETTINGS selection by pressing and holding the SET button.

The display will show the following options:

- EXIT
- TIME SETTING
- GEAR SHIFT INDICATOR
- BACK LIGHTING
- °C/°F
- KM/MILES
- 12H/24H
- LED IMMOBILIZER
- CHANGE THE CODE

These options can be chosen in sequence by briefly pressing the SET button.

### **TIME SETTING**

You can use this function to set the time on the clock.

To access the TIME SETTING function:

- Confirm the selection of TIME SETTING by pressing and holding the SET button.

Pour accéder à la fonction RÉGLAGES :

Confirmer la sélection de la fonction RÉGLAGES d'une pression prolongée sur le bouton SET.

L'afficheur propose les options suivantes :

- QUITTER
- RÉGLAGE DE L'HEURE
- SEUIL DE CHANGEMENT DE VITESSE
- RÉTROÉCLAIRAGE
- °C / °F
- KM / MILLES
- 12 H / 24 H
- DEL ANTIDÉMARRAGE
- MODIFIER LE CODE

On peut sélectionner les options en séquence en appuyant brièvement sur le bouton SET.

### **RÉGLAGE DE L'HEURE**

À l'intérieur de cette fonction, il est possible de régler l'horloge.

Pour accéder à la fonction RÉGLAGE DE L'HEURE :

- Confirmer la sélection de RÉGLAGE DE L'HEURE d'une

To set the hour:

- Every time you briefly press the SET button, the hour will go up by one.
- Pressing the SET button for a longer time, will cause it to pass to minutes. Again, every time you briefly press the button, the minutes will go up by one.

To save the time set and return to the SETTINGS function:

- Press and hold the SET button.

### **GEAR SHIFT THRESHOLD**

This function allows you to set the gear shift threshold values.

To access the GEAR SHIFT THRESHOLD function:

- Confirm the selection of GEAR SHIFT THRESHOLD by pressing and holding the SET button.

The words GEAR SHIFT THRESHOLD will appear on the display and the threshold value currently set will appear on the RPM meter.

To set the threshold value:

pression prolongée sur le bouton SET.

Pour le réglage de l'heure :

- À chaque pression brève du bouton SET, la valeur des heures est augmentée.
- D'une pression prolongée sur le bouton SET, on passe au réglage des minutes : chaque pression brève augmente le chiffre d'un.

Pour mémoriser les données réglées et revenir à la fonction RÉGLAGES :

- Appuyer de façon prolongée sur le bouton SET.

### **SEUIL DE CHANGEMENT DE VITESSE**

Dans cette fonction, on définit la valeur seuil du changement de vitesse.

Pour accéder à la fonction SEUIL DE CHANGEMENT DE VITESSE :

- Confirmer la sélection de la fonction SEUIL DE CHANGEMENT DE VITESSE d'une pression prolongée sur le bouton SET.

Sur l'afficheur le message SEUIL DE CHANGEMENT DE VITESSE apparaît et sur la graduation du compte-tours la valeur seuil au moment défini est indiquée.

Pour régler la valeur seuil :

- Each time you press the SET button, the threshold value will increase by 100RPM. When you reach the maximum setting, each time you press the SET button, the value will be decreased by 100RPM.

To save the threshold values set and return to the SETTINGS function:

- Press and hold the SET button.

The values set will remain until the next time you change them.

#### **IMPORTANT**

**ONCE THE SET THRESHOLD IS REACHED THE RED LIGHT ON THE RPM METER WILL BEGIN TO FLASH. IN ORDER TO TURN IT OFF, IT IS NECESSARY TO BRING THE ENGINE SPEED BELOW THE THRESHOLD SET.**

#### **BACK LIGHTING**

This allows you to regulate the intensity of the illumination of the instrument panel.

To access the BACK LIGHTING function:

- Confirm the BACK LIGHTING selection by pressing and holding the SET button.

The display will indicate the three possible levels of intensity:

- À chaque pression brève sur le bouton SET, la valeur seuil est augmentée de 100 tr/min. Une fois la limite supérieure atteinte, à la prochaine pression du bouton SET, la valeur est soustraite.

Pour mémoriser le seuil réglé et revenir à la fonction RÉGLAGES :

- Appuyer de façon prolongée sur le bouton SET.

La valeur définie reste mémorisée jusqu'au prochain réglage.

#### **ATTENTION**

**EN CAS DE DÉPASSEMENT DU SEUIL LE VOYANT ROUGE DU COMPTE-TOURS COMMENCE À CLIGNOTER, POUR L'ÉTEINDRE IL FAUT REPORTER LE RÉGIME DU MOTEUR EN-DESSOUS DU SEUIL LIMITE.**

#### **RÉTROÉCLAIRAGE**

Cette fonction permet de régler l'intensité d'éclairage du tableau de bord.

Pour accéder à la fonction RÉTROÉCLAIRAGE :

- Confirmer la sélection de la fonction RÉTROÉCLAIRAGE d'une pression prolongée sur le bouton SET.

L'afficheur propose trois niveaux d'intensité :

- LOW

- MEAN

- HIGH

These levels can be chosen in sequence by briefly pressing the SET button.

To save the level set and return to the SETTINGS function:

- Press and hold the SET button.

**°C / °F**

This allows you to select the unit used to measure the temperature.

To access the °C/°F function:

Confirm the °C/°F selection by pressing and holding the SET button.

The display will show the two possible units of measure:

- °C

- °F

The units of measurement can be chosen in sequence by briefly pressing the SET button.

To save the unit of measurement set and return to the SETTINGS function:

Press and hold the SET button.

-LOW

- MEAN

- HIGH

Les niveaux sont sélectionnables en séquence en appuyant brièvement sur le bouton SET.

Pour mémoriser le niveau réglé et revenir à la fonction RÉGLAGES :

- Appuyer de façon prolongée sur le bouton SET.

**°C / °F**

Cette fonction permet de sélectionner l'unité de mesure de la température ambiante.

Pour accéder à la fonction °C / °F :

Confirmer la sélection de la fonction °C / °F d'une pression prolongée sur le bouton SET.

L'afficheur propose deux unités de mesure :

- °C

- °F

Les unités de mesure sont sélectionnables en séquence en appuyant brièvement sur le bouton SET.

Pour mémoriser l'unité de mesure sélectionnée et revenir à la fonction RÉGLAGES :

Appuyer de façon prolongée sur le bouton SET.

### **KM / MILES**

This allows you to select the unit used to measure the vehicle's speed.

To access the KM/MILES function:

- Confirm the KM/MILES selection by pressing and holding the SET button.

The display will show the two possible units of measure.

- KM

- MILES

The units of measurement can be chosen in sequence by briefly pressing the SET button.

To save the unit of measurement set and return to the SETTINGS function:

- Press and hold the SET button.

- **12H / 24H**

This allows you to select the way in which you view the time.

To access the 12H/24H function:

- Confirm the selection of 12H/24H by

### **KM / MILLES**

Cette fonction permet de sélectionner l'unité de mesure de la vitesse.

Pour accéder à la fonction « KM / MILLES » :

- Confirmer la sélection de la fonction « KM / MILLES » d'une pression prolongée sur le bouton SET.

L'afficheur propose deux unités de mesure :

- KM

- MILLES

Les unités de mesure sont sélectionnables en séquence en appuyant brièvement sur le bouton SET.

Pour mémoriser la sélection et revenir à la fonction RÉGLAGES :

- Appuyer de façon prolongée sur le bouton SET.

- **12H / 24H**

Cette fonction sélectionne la modalité de visualisation de l'heure.

Pour accéder à la fonction 12H/24H :

- Confirmer la sélection de la fonction

pressing and holding the SET button.

The display will show the two options:

- 12H
- 24H

The two options can be chosen in sequence by briefly pressing the SET button.

To save the option chosen and return to the SETTINGS function:

- Press and hold the SET button.

« 12H/24H » d'une pression prolongée sur le bouton SET.

L'afficheur propose deux formats :

- 12 h
- 24 h

Les types de visualisation sont sélectionnables en séquence d'une pression brève du bouton SET.

Pour mémoriser le format choisi et revenir à la fonction RÉGLAGES :

- Appuyer de façon prolongée sur le bouton SET.

### **LED IMMOBILIZER**

This function allows you to turn off/on the LED alarm located in the fuel level area. This is used in the case that you install an external antitheft device.

### **DEL ANTIDÉMARRAGE**

Cette fonction permet d'activer/désactiver le clignotement de la DEL d'alarme à l'intérieur du cadran niveau de carburant. Elle est utilisée au cas où l'on branche un antivol externe.

### **MODIFY CODE**

This allows you to change your own personal code. You will first be asked to insert the old code.

### **MODIFIER LE CODE**

Elle permet à l'utilisateur de modifier son code personnel. Durant la procédure, il sera demandé de saisir l'ancien code.

### **CODE RESET**

This allows you to choose a new code, if you can no longer remember the old code. You

### **RESTAURER CODE**

Elle permet à l'utilisateur de saisir un nouveau code d'utilisateur lorsqu'on ne

will be asked to insert 2 of the memorized keys.

dispose pas de l'ancien code. Durant la procédure, il sera demandé de saisir 2 clés parmi celles mémorisées.

### DIAGNOSTICS

This allows the possibility to interact with the motorcycle's systems and perform diagnostics on them. It can only be activated by inserting an access code that only **Moto Guzzi** Service Centers have.

### DIAGNOSTIC

Cette fonction est connectée via interface avec les systèmes présents sur la moto pour en effectuer le diagnostic. Pour l'activer, il faut saisir un code d'accès que seuls possèdent les centres d'assistance **Moto Guzzi**.

### CHOOSING THE LANGUAGE

You can use this function to choose which language is used on the display.

To access the LANGUAGE function:

- Confirm the selection of LANGUAGE by pressing and holding the SET button.

The languages you can choose from are:

- ITALIANO
- ENGLISH
- FRANÇAIS
- DEUTSCH
- ESPAÑOL

The languages can be chosen in sequence by briefly pressing the SET button.

### CHOIX DE LA LANGUE

À l'intérieur de cette fonction, il est possible de choisir la langue d'affichage.

Pour accéder à la fonction LANGUE :

- Confirmer la sélection de la fonction LANGUE d'une pression prolongée sur le bouton SET.

Les langues sélectionnables sont :

- ITALIANO
- ENGLISH
- FRANÇAIS
- DEUTSCH
- ESPAÑOL

Les langues sont sélectionnables en séquence d'une pression brève sur le bouton

To save the language set and return to the SETTINGS function:

- Press and hold the SET button.

### **BATTERY VOLTAGE**

This function shows the battery voltage and does not permit any user interaction.

To access this function:

- In the MODE configuration, press the SET button repeatedly until the screen you desire appears.

### **SERVICE**

When it is time for scheduled periodic maintenance (after the first 625 mi/1000 km, and every 6,250 mi/10000 km after that), in the area used for the ice symbol, a key symbol will appear. If both symbols are in use, they will alternate on the display.

### **DISPLAY ALARMS**

In the case of a serious anomaly, which

SET.

Pour mémoriser la sélection et revenir à la fonction LANGUE :

- Appuyer de façon prolongée sur le bouton SET.

### **TENSION BATTERIE**

La fonction montre la tension de la batterie et ne permet pas d'interaction avec l'utilisateur.

Pour accéder à la fonction :

- Une fois réglée la configuration MODE, appuyer à plusieurs reprises sur le bouton SET jusqu'à la visualisation de la page-écran concernée.

### **SERVICE**

À l'échéance des intervalles d'entretien (après les premiers 625 mi - 1 000 km puis tous les 6 250 mi - 10 000 km), l'icône d'une clé apparaît sur l'afficheur, dans la zone réservée à l'icône de la glace. Si les deux symboles sont actifs ils seront montrés alternativement.

### **VISUALISATION DES ALARMES**

En cas d'anomalie grave, pouvant



could compromise the integrity of the vehicle or the driver, a symbol which signals the cause will appear on the display in the area usually reserved for the odometer.

The warning lights are divided into two groups, based on their importance:

- High priority:  
Oil pressure, Electronic central unit errors, Instrument panel errors.
- Low priority:  
Turn signals, Electronic central unit disconnection.

If there are two alarms of the same priority to be displayed, the icons will alternate on the display.

High priority alarms will prevent the possibility of seeing low priority alarms.

## RESERVE KM

When the fuel reserve warning light is lit up continuously, the display will indicate the kilometers/miles ridden in reserve. The value will be displayed in the area where the total is usually displayed (ODOMETER).

If the motorcycle is already using the fuel reserve at engine startup, the mileage ridden in reserve will display 40 seconds after starting off, so that you can also read the

compromettre l'intégrité du véhicule ou de la personne, un icône signalant la cause est visualisée sur l'afficheur, dans la zone où habituellement est reporté l'odomètre.

Les alarmes sont divisées en deux groupes sur la base de leur priorité :

- Priorité haute :  
Pression d'huile, Erreurs de la centrale, Erreurs du tableau de bord.
- Priorité basse :  
Clignotants, Déconnexion de la centrale.

Si plusieurs alarmes ayant la même priorité se produisent en même temps, les icônes correspondantes sont visualisées en alternance.

Les alarmes de haute priorité inhibent la visualisation des alarmes de basse priorité.

## KM EN RÉSERVE

Par l'allumage en continu du voyant de réserve de carburant, l'afficheur indique les kilomètres parcourus dans cette condition. La valeur est visualisée dans la zone où habituellement est indiqué le totalisateur (ODOMÈTRE).

Si on est dans la condition de réserve au démarrage du moteur, la visualisation des kilomètres parcourus en réserve survient 40

total (ODOMETER).

secondes après la mise en marche, de façon à pouvoir lire aussi le totalisateur (ODOMÈTRE).

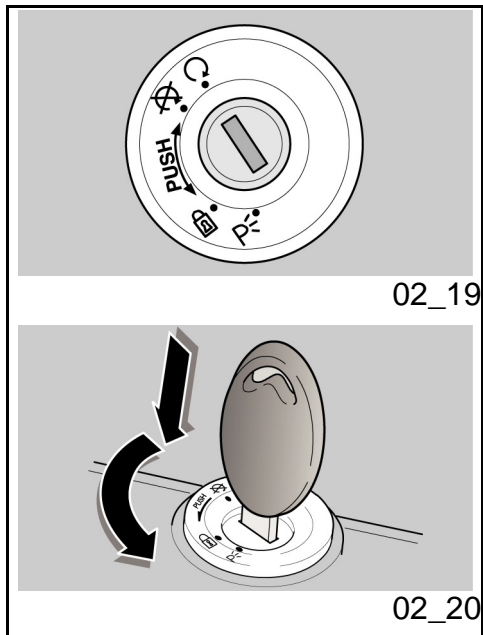

## Ignition switch (02\_19)

The ignition switch is located on the headstock upper plate.

The vehicle is supplied with two keys (one is the spare key).

The lights switch off when the ignition switch is set to «OFF».

### NOTE

**THE KEY IS USED IN THE IGNITION/STEERING LOCK SWITCH, THE KEYHOLE FOR THE FUEL TANK CAP, AND FOR THE SADDLE COMPARTMENT.**

### NOTE

**THE LIGHTS COME ON AUTOMATICALLY AFTER THE ENGINE STARTS.**

## Commutateur d'allumage (02\_19)

L'interrupteur d'allumage se trouve sur la plaque supérieure du fourreau de la direction.

Deux clés sont livrées avec le véhicule (l'une de réserve).

L'extinction des feux est subordonnée au positionnement de l'interrupteur d'allumage sur « KEY OFF ».

### N.B.

**LA CLÉ ACTIONNE LE COMMUTATEUR D'ALLUMAGE/ANTIVOL DE DIRECTION, LA SERRURE DU BOUCHON DU RÉSERVOIR DE CARBURANT ET LA SERRURE DE LA SELLE.**

### N.B.

**LES FEUX S'ALLUMENT AUTOMATIQUEMENT APRÈS LE DÉMARRAGE DU MOTEUR.**

**LOCK:** The steering is blocked. It is impossible to start the engine or switch on

**LOCK :** La direction est bloquée. Il n'est pas possible de démarrer le moteur ni

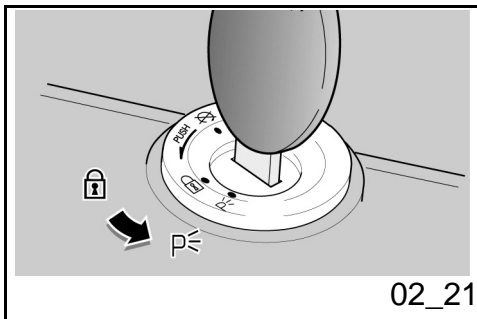

the lights. It is possible to remove the key

**OFF:** It is impossible to turn on the engine or the lights. It is possible to remove the key.

**ON:** The engine can be started. It is impossible to remove the key

d'actionner les feux. Il est possible d'enlever la clé.

**OFF :** Le moteur et les feux ne peuvent pas être mis en fonctionnement. Il est possible d'enlever la clé.

**KEY ON :** Le moteur peut être mis en marche. Il n'est pas possible d'enlever la clé.

## Locking the handlebar (02\_20)

**To block the steering:**

- Turn the handlebar completely to the left.
- Turn the key to «**OFF**».
- Push in the key and turn it counterclockwise (to the left), steer the handlebar slowly until the key is set to position «**LOCK**».
- Remove the key.

## Activation verrou de direction (02\_20)

**Pour bloquer la direction :**

- Tourner complètement le guidon vers la gauche.
- Tourner la clé sur « **KEY OFF** ».
- Appuyer sur la clé et la tourner dans le sens contraire des aiguilles d'une montre (vers la gauche), braquer lentement le guidon jusqu'à ce que la clé soit placée sur « **LOCK** ».
- Extraire la clé.

## Parking lights (02\_21)

The vehicle has front and rear parking lights. It is always better to park your vehicle in appropriate areas and in any case in lighted areas. The parking lights are very useful when it is necessary to park in dark or poorly lit areas, and whenever you would like to

## Feux de stationnement (02\_21)

Le véhicule est doté de feux de stationnement avant et arrière. Étant donné qu'il est toujours préférable de stationner le véhicule dans les zones prévues à cet effet

make your vehicle more visible.

#### OPERATION

To activate the parking lights:

- Block the steering without removing the key.
- Turn the key to the PARKING position.
- Verify that both the front and rear parking lights are turned on.
- Remove the key.

et en tout cas dans des endroits éclairés, les feux de stationnement sont surtout utiles au cas où il serait nécessaire de stationner dans une zone obscure ou faiblement éclairée et de toute façon lorsqu'on souhaite rendre le véhicule plus visible.

#### FONCTIONNEMENT

Pour activer les feux de stationnement :

- Bloquer la direction sans extraire la clé.
- Tourner la clé sur (PARKING).
- Vérifier l'allumage correct des deux feux de stationnement (avant et arrière).
- Retirer la clé.

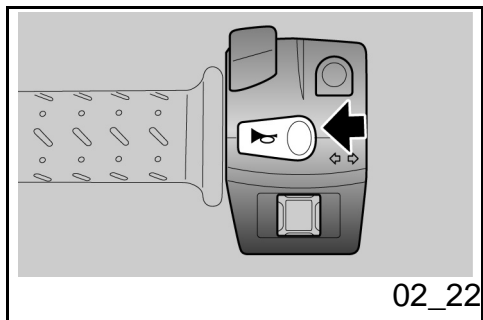

#### Horn button (02\_22)

When pressed, the horn is activated.

#### Poussoir du klaxon (02\_22)

Sa pression active le klaxon.

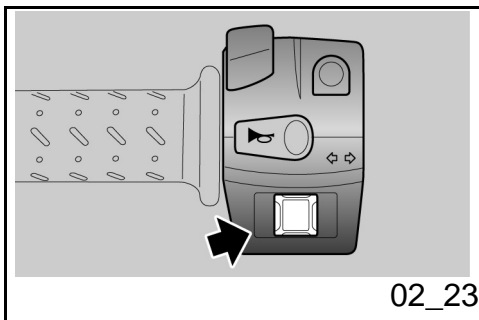

02\_23

## Turn signal selector. (02\_23)

Move the switch towards the left to indicate a left turn; move the switch to the right, to indicate a right turn. Push the switch to deactivate the turn signal.

### IMPORTANT

**IN THE CASE THAT THE TURN SIGNAL LIGHT BLINKS RAPIDLY, IT MEANS THAT ONE OR BOTH OF THE TURN SIGNAL LIGHTS ARE BURNT OUT.**

## Contacteur des clignotants (02\_23)

Déplacer l'interrupteur vers la gauche, pour indiquer le virage à gauche ; déplacer l'interrupteur vers la droite, pour indiquer le virage à droite. Appuyer sur l'interrupteur pour désactiver le clignotant.

### ATTENTION

**SI LE VOYANT DES FEUX DE DIRECTION CLIGNOTE RAPIDEMENT, CELA VEUT DIRE QU'UNE OU LES DEUX AMPOULES DES CLIGNOTANTS SONT GRILLÉES.**

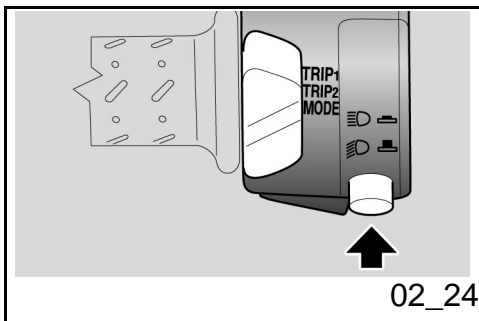

02\_24

## High/low beam selector (02\_24)

Pushing the light switch turns on the high beam; pushing it again turns on the low beam.

## Commutateur d'éclairage (02\_24)

La pression de l'inverseur feux actionne le feu de route ; une nouvelle pression sur celui-ci active le feu de croisement.

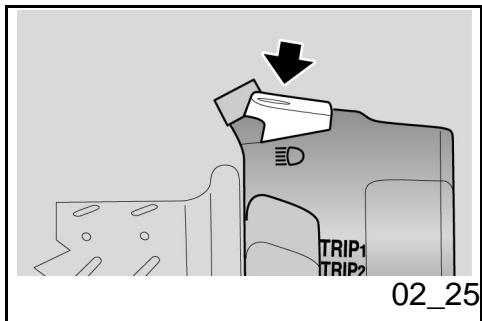

### Passing button (02\_25)

This causes the high beam light to flash on and off in case of danger or emergency.

Disengaging the button deactivates the flashing of the high beam.

### Bouton appel de phares (02\_25)

Il permet d'utiliser l'appel de phares du feu de route en cas de danger ou d'urgence.

Une fois le bouton relâché, l'appel de phares du feu de route se désactive.

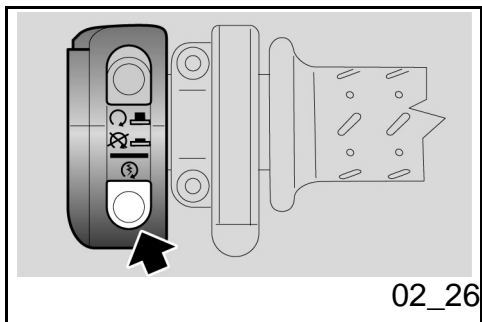

### Start-up button (02\_26)

Pressing this button starts the engine.

### Bouton du démarreur (02\_26)

En appuyant sur ce bouton, le démarreur fait tourner le moteur.

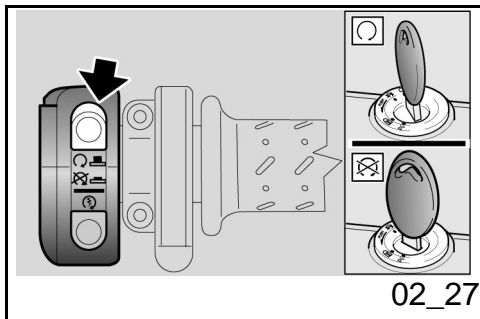

## Engine stop switch (02\_27)

This button to stop the engine should be used only in case of emergency. It is important that you familiarize yourself with this button so that you can use it easily in case the throttle grip is blocked or there are other engine problems.



**ABRUPT OR EXCESSIVE  
ACCELERATION CAN CAUSE  
COLLISIONS WITH OTHER VEHICLES OR  
OVERTURNING.**

**IN THE CASE THAT THE THROTTLE GRIP  
IS BLOCKED OR STUCK, ALWAYS TURN  
OFF THE ENGINE USING THE ENGINE  
STOP BUTTON WHICH CAN BE FOUND  
ON THE RIGHT SIDE OF THE  
HANDLEBARS.**

**IT IS VERY IMPORTANT THAT WHEN  
YOU LET GO OF THE THROTTLE GRIP IT  
RETURNS TO THE NEUTRAL POSITION.  
NEVER USE THE VEHICLE IF THE  
THROTTLE GRIP DOES NOT  
AUTOMATICALLY RETURN TO THE  
NEUTRAL POSITION WHEN YOU LET GO  
OF IT.**

**CONTACT AN Official Moto Guzzi  
Dealership FOR REPAIRS. NOT  
FOLLOWING THIS ADVICE COULD LEAD  
TO SERIOUS ACCIDENTS CAUSING  
GRAVE INJURY AND EVEN DEATH.**

## Interrupteur d'arrêt moteur (02\_27)

Utiliser l'interrupteur d'arrêt moteur pour arrêter le moteur seulement en cas d'urgence. Il est essentiel que vous vous familiarisez avec ce bouton afin de pouvoir l'utiliser promptement en cas d'enrayage de la poignée d'accélérateur ou d'autres problèmes affectant le moteur.



**EN ACCÉLÉRANT BRUSQUEMENT OU  
EXCESSIVEMENT, ON POURRAIT  
PROVOQUER DES COLLISIONS AVEC  
D'AUTRES VÉHICULES OU UN  
CAPOTAGE.**

**EN CAS DE BLOCAGE OU D'ENRAYAGE  
IMPRÉVU DE LA POIGNÉE  
D'ACCÉLÉRATEUR, ARRÊTER  
TOUJOURS LE MOTEUR EN UTILISANT  
L'INTERRUPTEUR D'ARRÊT MOTEUR QUI  
SE TROUVE DANS LA PARTIE DROITE  
DU GUIDON.**

**IL EST ESSENTIEL QUE QUAND VOUS  
RELÂCHEZ LA POIGNÉE  
D'ACCÉLÉRATEUR, CELLE-CI  
RETOURNE À LA POSITION INITIALE. NE  
JAMAIS UTILISER LE VÉHICULE SI LA  
POIGNÉE D'ACCÉLÉRATEUR NE  
RETOURNE PAS AUTOMATIQUEMENT À  
LA POSITION DE REPOS QUAND LA  
POIGNÉE D'ACCÉLÉRATEUR EST**



**NEVER USE THE ENGINE STOP BUTTON TO TURN OFF THE ENGINE WHILE THE VEHICLE IS IN MOTION.**

**IT IS POSSIBLE TO START THE ENGINE WITH THE ENGINE STOP BUTTON IN THE RELEASE POSITION. THE ENGINE CAN BE TURNED OFF BY PRESSING THE ENGINE STOP BUTTON.**



**TO TURN OFF THE VEHICLE USE ONLY THE IGNITION SWITCH.**

**LEAVE THE ENGINE STOP BUTTON IN THE RELEASE POSITION AND USE IT ONLY IN CASE OF EMERGENCY. DO NOT LEAVE THE IGNITION SWITCH IN THE "KEY ON" POSITION IF BECAUSE OF AN EMERGENCY YOU USED THE ENGINE STOP BUTTON TO TURN OFF THE ENGINE. THIS RUNS DOWN THE BATTERY.**

**WHEN YOU USE THE ENGINE STOP BUTTON TO TURN OFF THE ENGINE, TURN THE IGNITION SWITCH TO "OFF."**

## **RELÂCHÉE.**

**CONTACTEZ UN Concessionnaire officiel Moto Guzzi POUR LES RÉPARATIONS. LE NON RESPECT DE CET AVERTISSEMENT PEUT ENTRAÎNER DES ACCIDENTS ET PAR CONSÉQUENT DES BLESSURES TRÈS GRAVES, VOIRE LA MORT.**



**NE JAMAIS UTILISER L'INTERRUPTEUR D'ARRÊT MOTEUR POUR ARRÊTER LE MOTEUR LORSQUE LE VÉHICULE EST EN MOUVEMENT.**

**L'INTERRUPTEUR D'ARRÊT MOTEUR EN POSITION « RELÂCHÉE », IL EST POSSIBLE D'ALLUMER LE MOTEUR. LE MOTEUR PEUT ÊTRE ARRÊTÉ EN APPUYANT SUR L'INTERRUPTEUR D'ARRÊT MOTEUR.**



**POUR ARRÊTER LE VÉHICULE, UTILISER EXCLUSIVEMENT LE COMMUTATEUR D'ALLUMAGE.**

**LAISSER L'INTERRUPTEUR D'ARRÊT MOTEUR EN POSITION « RELÂCHÉE » ET L'UTILISER SEULEMENT EN CAS D'URGENCE. NE PAS LAISSER LE COMMUTATEUR D'ALLUMAGE SUR « KEY ON » SI VOUS AVEZ ARRÊTÉ LE MOTEUR D'URGENCE EN APPUYANT**



**SUR L'INTERRUPTEUR D'ARRÊT MOTEUR, PUISQUE CELA DÉCHARGE LA BATTERIE.**

**QUAND, POUR URGENCE, LE MOTEUR DU VÉHICULE A ÉTÉ ARRÊTÉ AVEC L'INTERRUPTEUR D'ARRÊT MOTEUR, METTRE LE COMMUTEUR D'ALLUMAGE SUR « KEY OFF ».**

## ABS system (02\_28, 02\_29)

ABS is a system that prevents the wheels from becoming locked in an emergency braking situation, which increases the stability of the vehicle while braking with respect to that of a traditional braking system. In some cases, when you use the brakes, the tires may be locked with the consequence of a loss of traction, which makes it very difficult to control the vehicle. A position sensor located "reads" on the speed sensor the status of the tire, and individualates locking when it occurs. A computer controls the signal, which in turn regulates the pressure inside of the braking circuit.

### NOTE

**WHEN THE ABS SYSTEM ACTIVATES YOU WILL FEEL A VIBRATION ON THE BRAKE LEVER.**

## Système ABS (02\_28, 02\_29)

L'ABS est un dispositif qui empêche le blocage des roues en cas de freinage d'urgence, augmentant ainsi la stabilité du véhicule en cas de freinage par rapport à un système de freinage traditionnel. Lors de l'actionnement du frein, dans certains cas les pneus peuvent se bloquer entraînant une perte d'adhérence qui rend très difficile le contrôle du véhicule. Un capteur de position « lit » sur la roue phonique, solidaire de la roue du véhicule, l'état de la roue, pour détecter son éventuel blocage. La signalisation est gérée par une centrale qui règle en conséquence la pression à l'intérieur du circuit de freinage.

### N.B.

**QUAND L'ABS ENTRE EN FONCTIONNEMENT, ON PEUT RESSENTIR UNE VIBRATION SUR LE**

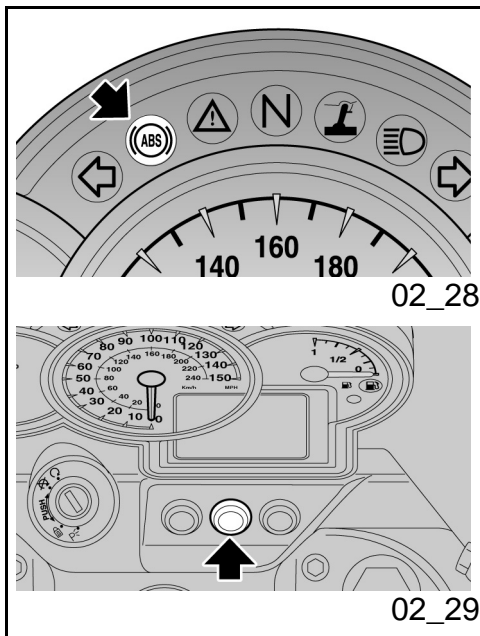



THE ANTILOCK BRAKE SYSTEM DOES NOT ELIMINATE THE DANGER OF FALLING WHILE TURNING. EMERGENCY BRAKING WITH THE VEHICLE AT AN ANGLE, THE HANDLEBARS TURNED, WHEELS NOT FULLY IN CONTACT WITH THE ROAD, ON SLIPPERY ROADS OR IN CONDITIONS WITH POOR TRACTION CREATES CONDITIONS OF INSTABILITY THAT ARE DIFFICULT TO CONTROL. FOR THIS REASON PRUDENT AND AWARE DRIVING AND GRADUAL BRAKING ARE RECOMMENDED. DO NOT RIDE IMPRUDENTLY PUTTING FAITH IN AN ILLUSORY SAFETY. BRAKING WHILE TURNING IS SUBJECT TO CERTAIN LAWS OF PHYSICS WHICH AN ABS SYSTEM DOES NOT ELIMINATE.

At engine startup the ABS light will remain lit until the vehicle exceeds 3.1 mph (5 km/h). If the light remains lit permanently, this indicates that there has been a malfunction and the ABS is deactivated.

#### NOTE

**IN THIS CASE CONTACT AN OFFICIAL Moto Guzzi DEALERSHIP.**

#### LEVIER DE FREIN.



LE SYSTÈME D'ANTIBLOCCAGE DE LA ROUE N'EMPÊCHE PAS LES CHUTES DANS LES VIRAGES. LE FREINAGE D'URGENCE AVEC LE VÉHICULE INCLINÉ, LE GUIDON TOURNÉ ET LA CHAUSSÉE IRRÉGULIÈRE, GLISSANTE OU EN CONDITION DE FAIBLE ADHÉRENCE GÉNÈRE UNE CONDITION D'INSTABILITÉ DIFFICILEMENT GÉRABLE. IL EST DONC CONSEILLÉ DE CONDUIRE DE MANIÈRE PRUDENTE ET AVISÉE ET DE FREINER GRADUELLEMENT. NE PAS ROULER IMPRUDEMMENT EN SE BERÇANT DANS UNE SÉCURITÉ ILLUSOIRE. LES FREINAGES DANS LES VIRAGES SONT SOUMIS À DES LOIS PHYSIQUES PARTICULIÈRES QUE MÊME L'ABS NE PEUT PAS ÉLIMINER.

Au démarrage du moteur, le voyant ABS reste allumé jusqu'à ce que le véhicule dépasse 3.1 mph (5 km/h). Si le voyant reste allumé de façon permanente, cela signifie qu'un mauvais fonctionnement a été détecté et l'ABS est désactivé.

#### N.B.

**DANS CE CAS, S'ADRESSER À UN CONCESSIONNAIRE OFFICIEL Moto**

Guzzi.

**Driving with the ABS system active**

The light remains unlit

If there is a malfunction, the light will turn on and remain lit to indicate the anomaly. The ABS system will be deactivated automatically.

**NOTE**

**IN THIS CASE CONTACT AN OFFICIAL Moto Guzzi DEALERSHIP.**

**Marche avec système ABS activé**

Le voyant reste éteint.

En cas de panne, le voyant s'allume de façon permanente pour indiquer l'anomalie. Le dispositif ABS est automatiquement désactivé.

**N.B.**

**DANS CE CAS, S'ADRESSER À UN CONCESSIONNAIRE OFFICIEL Moto Guzzi.**

**Driving with the ABS system inactive**

The light will flash when the system has been voluntarily turned off.

**Marche avec système ABS désactivé**

Le voyant clignote, le système a été désactivé volontairement.

**Deactivation of the ABS system**

It is possible to deactivate the ABS system using the switch.

**Désactivation du dispositif ABS**

Il est possible de désactiver le système ABS en agissant sur l'interrupteur



**YOUR MOTORCYCLE HAS TWO-CHANNEL ABS. THIS SYSTEM WORKS ON BOTH THE FRONT AND REAR**



**LE MOTOCYCLE EST ÉQUIPÉ DE L'ABS À DEUX CANAUX, C'EST-À-DIRE, IL TRAVAILLE SOIT SUR LA ROUE AVANT,**

WHEELS. IT IS IMPORTANT TO ALWAYS CHECK THAT THE ABS WHEELS ARE CLEAN, AND ALSO PERIODICALLY CHECK THAT THE DISTANCE FROM THE SENSOR IS CONSTANT FOR ALL 360 DEGREES. IN THE CASE OF REMOVING AND REPLACING THE FRONT WHEEL, IT IS VERY IMPORTANT TO RECHECK THAT THE DISTANCE BETWEEN THE ABS WHEEL AND THE SENSOR IS THAT INDICATED. TO CHECK AND REGULATE THIS CONTACT AN OFFICIAL AUTHORIZED Moto Guzzi SERVICE CENTER.



THE INCLUSION OF AN ABS SYSTEM MEANS THAT BRAKE PADS USING NON-APPROVED FRICTION MATERIAL COULD IMPACT NEGATIVELY ON BRAKING PERFORMANCE, DRASTICALLY DIMINISHING RIDING SAFETY.

SOIT SUR LA ROUE ARRIÈRE. IL EST IMPORTANT DE TOUJOURS CONTRÔLER QUE LA ROUE PHONIQUE EST PROPRE ET DE CONTRÔLER PÉRIODIQUEMENT QUE LA DISTANCE AU CAPTEUR EST CONSTANTE TOUT LE LONG DE LA ROUE. EN CAS DE DÉMONTAGE ET REMONTAGE DE LA ROUE AVANT, IL EST ÉGALEMENT TRÈS IMPORTANT DE CONTRÔLER À NOUVEAU QUE LA DISTANCE ENTRE LA ROUE PHONIQUE ET LE CAPTEUR CORRESPOND À CELLE PRÉVUE. POUR LE CONTRÔLE ET LE RÉGLAGE, S'ADRESSER À UN GARAGE AGRÉÉ Moto Guzzi.



AVEC LE SYSTÈME ABS, LES PLAQUETTES DE FREIN ET LES MATÉRIAUX DE FROTTEMENT NON-HOMOLOGUÉS COMPROMETTENT LE BON FONCTIONNEMENT DU FREINAGE EN RÉDUISANT DRASTIQUEMENT LA SÉCURITÉ DE CONDUITE.

## Opening the saddle (02\_30)

- Place the vehicle on the stand.
- Insert the key in the saddle compartment keyhole.
- Turn the key clockwise, lift up and pull the seat back.

### To lock the seat:

- Place the front part of the seat in position, and then lower the rear part.
- Push down on the rear part until you hear the lock click.

### IMPORTANT

**BEFORE LOWERING AND LOCKING THE SEAT, MAKE SURE THAT YOU HAVE NOT LEFT THE KEY IN THE GLOVE AND TOOL KIT COMPARTMENTS.**



**BEFORE YOU BEGIN RIDING, MAKE SURE THAT THE SEAT IS CORRECTLY LOCKED IN PLACE.**

## Glove/tool kit compartment (02\_31)

## Ouverture de la selle (02\_30)

- Positionner le véhicule sur la béquille.
- Insérer la clé dans la serrure de la selle.
- Tourner la clé dans le sens des aiguilles d'une montre, soulever et extraire la selle par l'arrière.

### Pour bloquer la selle :

- Positionner la partie avant de la selle dans le logement et abaisser la partie arrière.
- Appuyer sur la partie arrière, en faisant cliquer la serrure.

### ATTENTION

**AVANT D'ABAISSE ET BLOQUER LA SELLE, CONTRÔLER DE NE PAS AVOIR OUBLIÉ LA CLÉ DANS LE COFFRE PORTE-DOCUMENTS / KIT D'OUTILS.**



**AVANT DE SE METTRE À CONDUIRE, S'ASSURER QUE LA SELLE EST CORRECTEMENT BLOQUÉE.**

## Bac vide-poches/trousse à outils (02\_31)

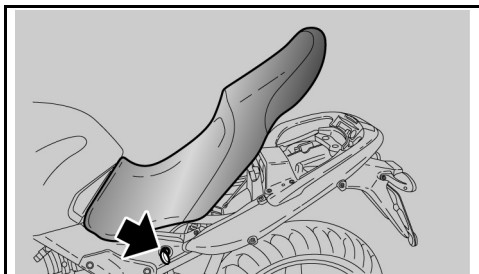

02\_30

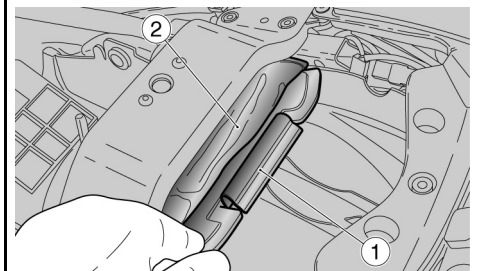

02\_31

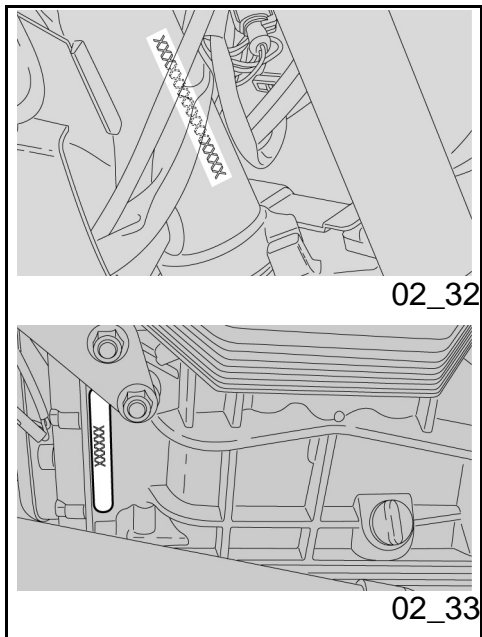
**To access the glove compartment:**

- Remove the saddle.

**To access the tool kit compartment:**

- Remove the cover (1).
- Remove the bag (2) from its post.

**The identification (02\_32, 02\_33)**

It is a good idea to write down the frame and engine number in the relevant area of this booklet. The chassis number is handy when purchasing spare parts.

**IMPORTANT**

**CHANGING IDENTIFICATION NUMBERS IS AN OFFENSE WHICH CAN RESULT IN SEVERE CRIMINAL AND ADMINISTRATIVE CHARGES. ANY CHANGE TO THE CHASSIS NUMBER IN PARTICULAR MAKES THE WARRANTY NULL AND VOID**

**CHASSIS NUMBER**

The chassis number is stamped on the right side of the headstock.

**Pour accéder au coffre porte-documents :**

- Déposer la selle.

**Pour accéder à la trousse à outils :**

- Déposer le couvercle (1).
- Extraire la trousse (2) du logement.

**L'identification (02\_32, 02\_33)**

Il convient d'inscrire les numéros de cadre et de moteur dans l'espace réservé à cette fin dans ce livret. Le numéro de cadre peut être utilisé pour l'acquisition de pièces de rechange.

**ATTENTION**

**L'ALTÉRATION DES NUMÉROS D'IDENTIFICATION PEUT FAIRE ENCOURIR DE GRAVES SANCTIONS PÉNALES ET ADMINISTRATIVES ; NOTAMMENT LA FALSIFICATION DU NUMÉRO DE CADRE MET FIN IMMÉDIATEMENT À LA GARANTIE**

**NUMÉRO DE CADRE**

Le numéro de cadre est estampillé sur le fourreau de direction, côté droit.

Chassis No. ....

Cadre n°.....

**ENGINE NUMBER**

The engine number is printed on the base of the left side engine crankcase.

Engine No. ....

**NUMÉRO DU MOTEUR**

Le numéro de moteur est estampillé sur la base du carter moteur côté gauche.

Moteur n°.....

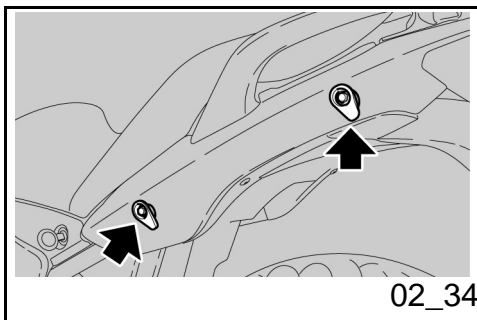
**Luggage anchor point (02\_34)**

It is possible to attach a small bag above the rear part of the seat, using elastics to attach it to the four hooks (two on each side).

**Maximum weight allowed: 11 lb (5 kg).**

**IMPORTANT**

**THE BAG MUST BE OF APPROPRIATE DIMENSIONS AND BE ANCHORED STABLY.**

**Fixation bagages (02\_34)**

Sur la partie arrière de la selle, il est possible de fixer un petit bagage, pouvant être attaché avec des élastiques qui se fixeront aux quatre crochets (deux de chaque côté).

**Poids maximum admissible : 11 lb (5 kg).**

**ATTENTION**

**LES BAGAGES DOIVENT AVOIR DES DIMENSIONS RÉDUITES ET ÊTRE FIXÉS DE FAÇON STABLE.**





# 1200 sport



**Chap. 03**  
**Use**

**Chap. 03**  
**L'utilisation**

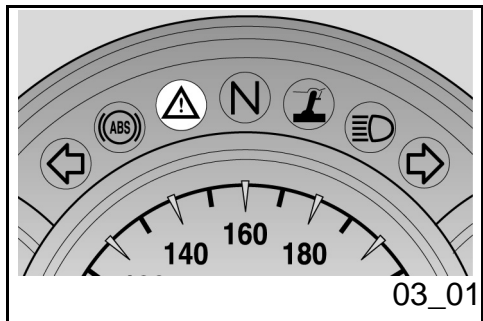

## Checks (03\_01)

### IMPORTANT

ALWAYS CARRY OUT PRE-RIDE CHECKS BEFORE SETTING OFF, IN ORDER TO ENSURE CORRECT AND SAFE OPERATION. FAILURE TO DO SO MAY LEAD TO SEVERE INJURY OR VEHICLE DAMAGE. IF YOU ARE NOT CLEAR ABOUT THE OPERATION OF VEHICLE CONTROLS OR BELIEVE THAT ANY COMPONENTS MAY BE MALFUNCTIONING, DO NOT HESITATE TO CONTACT AN Official Moto Guzzi Dealership, THE TIME REQUIRED TO CARRY OUT A CHECK IS EXTREMELY SHORT BUT RESULTS IN A SIGNIFICANT INCREASE IN SAFETY.



IF THE ALARM LIGHT AND THE DIAGNOSTIC ICON "SERVICE" LIGHT UP WHILE THE ENGINE IS FUNCTIONING NORMALLY, IT MEANS THAT THE ELECTRONIC CENTRAL UNIT HAS FOUND AN ANOMALY.

IN MANY CASES THE ENGINE MAY

## Controles (03\_01)

### ATTENTION

AVANT DE PARTIR, EFFECTUER TOUJOURS UN CONTRÔLE PRÉLIMINAIRE DU VÉHICULE, AFIN D'OBTENIR UN FONCTIONNEMENT CORRECT ET SÛR. LE MANQUE D'EXÉCUTION DE CES OPÉRATIONS PEUT PROVOQUER DES LÉSIONS CORPORELLES GRAVES OU DES DOMMAGES GRAVES AU VÉHICULE. NE PAS HÉSITER À S'ADRESSER À UN concessionnaire officiel Moto Guzzi, SI ON NE COMPREND PAS LE FONCTIONNEMENT DE CERTAINES COMMANDES OU SI DES ANOMALIES DE FONCTIONNEMENT SONT RENCONTRÉES OU SUSPECTÉES. LE TEMPS NÉCESSAIRE À UNE VÉRIFICATION EST INSIGNIFIANT ET LA SÉCURITÉ QUI EN DÉCOULE EST CONSIDÉRABLE.



SI LE VOYANT D'ALARME ET L'ICÔNE DE DIAGNOSTIC « SERVICE » S'ALLUMENT DURANT LE FONCTIONNEMENT NORMAL DU MOTEUR, CELA SIGNIFIE QUE LA CENTRALE ÉLECTRONIQUE A DÉTECTÉ UNE ANOMALIE.

DANS PLUSIEURS CAS, LE MOTEUR

**CONTINUE TO PERFORM, BUT WITH REDUCED PERFORMANCE; CONTACT AN Official Moto Guzzi Dealership IMMEDIATELY, IN ORDER TO PERFORM THE SERVICES INDICATED ON THE PERIODIC MAINTENANCE SCHEDULE.**

**CONTINUE DE FONCTIONNER AVEC DES PERFORMANCES LIMITÉES : S'ADRESSER IMMÉDIATEMENT À UN Concessionnaire officiel Moto Guzzi, POUR EFFECTUER LES INTERVENTIONS PRÉVUES DANS LA FICHE D'ENTRETIEN PÉRIODIQUE.**

This button to stop the engine should be used only in case of emergency. It is important that you familiarize yourself with this button so that you can use it easily in case the throttle grip is blocked or there are other engine problems.

Utiliser l'interrupteur d'arrêt moteur pour arrêter le moteur seulement en cas d'urgence. Il est essentiel que vous vous familiarisez avec ce bouton afin de pouvoir l'utiliser promptement en cas d'enrayage de la poignée d'accélérateur ou d'autres problèmes affectant le moteur.



**ABRUPT OR EXCESSIVE ACCELERATION CAN CAUSE COLLISIONS WITH OTHER VEHICLES OR OVERTURNING.**



**EN ACCÉLÉRANT BRUSQUEMENT OU EXCESSIVEMENT, ON POURRAIT PROVOQUER DES COLLISIONS AVEC D'AUTRES VÉHICULES OU UN CAPOTAGE.**

**IN THE CASE THAT THE THROTTLE GRIP IS BLOCKED OR STUCK, ALWAYS TURN OFF THE ENGINE USING THE ENGINE STOP BUTTON WHICH CAN BE FOUND ON THE RIGHT SIDE OF THE HANDLEBARS.**

**EN CAS DE BLOCAGE OU D'ENRAYAGE IMPRÉVU DE LA POIGNÉE D'ACCÉLÉRATEUR, ARRÊTER TOUJOURS LE MOTEUR EN UTILISANT L'INTERRUPTEUR D'ARRÊT MOTEUR QUI SE TROUVE DANS LA PARTIE DROITE DU GUIDON.**

**IT IS VERY IMPORTANT THAT WHEN YOU LET GO OF THE THROTTLE GRIP IT RETURNS TO THE NEUTRAL POSITION. NEVER USE THE VEHICLE IF THE THROTTLE GRIP DOES NOT AUTOMATICALLY RETURN TO THE**

**IL EST ESSENTIEL QUE QUAND VOUS RELÂCHEZ LA POIGNÉE D'ACCÉLÉRATEUR, CELLE-CI**

**NEUTRAL POSITION WHEN YOU LET GO OF IT.**

**CONTACT AN Official Moto Guzzi Dealership FOR REPAIRS. NOT FOLLOWING THIS ADVICE COULD LEAD TO SERIOUS ACCIDENTS CAUSING GRAVE INJURY AND EVEN DEATH.**

**RETOURNE À LA POSITION INITIALE. NE JAMAIS UTILISER LE VÉHICULE SI LA POIGNÉE D'ACCÉLÉRATEUR NE RETOURNE PAS AUTOMATIQUEMENT À LA POSITION DE REPOS QUAND LA POIGNÉE D'ACCÉLÉRATEUR EST RELÂCHÉE.**

**CONTACTEZ UN Concessionnaire officiel Moto Guzzi POUR LES RÉPARATIONS. LE NON RESPECT DE CET AVERTISSEMENT PEUT ENTRAÎNER DES ACCIDENTS ET PAR CONSÉQUENT DES BLESSURES TRÈS GRAVES, VOIRE LA MORT.**

This vehicle is capable of individualizing malfunctions and recording them on the electronic central unit.

Whenever the ignition switch is turned to "ON," the LED warning light on the instrument panel should turn on for approx. three seconds.

Ce véhicule est conçu pour identifier en temps réel d'éventuelles anomalies de fonctionnement, mémorisées par la centrale électronique.

Chaque fois que l'interrupteur d'allumage est sur « KEY ON », le voyant DEL d'alarme s'allume sur le tableau de bord pendant environ trois secondes.

### PRE-RIDE CHECKS

Specification	Desc./Quantity
Front and rear disc brake	Check for proper operation. Check brake lever play and brake

### CONTRÔLES PRÉLIMINAIRES

Caractéristique	Description/valeur
Freins à disque avant et arrière	Contrôler le fonctionnement, la course à vide des leviers de

	fluid level. Check for leaks. Check for brake pad wear. If needed, add brake fluid.
Throttle grip	Ensure that it turns smoothly and can be opened and closed fully, in all steering positions. Adjust and/or lubricate if needed.
Engine oil	Check and/or top up as required.
Wheels/tires	<p>Check tire surface and inflation pressure. Check for wear and damage.</p> <p>Remove any foreign bodies that may have become lodged in the thread's grooves.</p>
Brake levers	<p>Check that they work smoothly.</p> <p>Lubricate the joints and adjust the stroke if necessary.</p>
Clutch	<p>Check for proper operation.</p> <p>Check clutch lever play and fluid level. Check for leaks. If needed, add fluid; the clutch must work without gripping and/or sliding.</p>
Steering	Check that the rotation is continuous, smooth, without backlash and/or loosening.
Central and side stands	

	commande, le niveau de liquide et les fuites éventuelles. Vérifier l'usure des plaquettes. Si nécessaire, effectuer le remplissage du liquide de frein.
Accélérateur	Contrôler qu'il fonctionne doucement et qu'on puisse l'ouvrir et le fermer complètement, dans toutes les positions de la direction. Régler et/ou lubrifier, si nécessaire.
Huile moteur	Contrôler et/ou remplir, si nécessaire.
Roues/pneus	<p>Contrôler l'état des surfaces des pneus, la pression de gonflage, l'usure et les éventuels dommages.</p> <p>Retirer des sculptures de la bande de roulement les éventuels corps étrangers encastrés.</p>
Leviers de frein	<p>Contrôler qu'ils fonctionnent doucement.</p> <p>Lubrifier les articulations et régler la course, si nécessaire.</p>
Embrayage	Contrôler le fonctionnement, la course à vide du levier de commande, le niveau du liquide et les fuites éventuelles. Si

	<p>Check their operation. Check that there is no friction when the side stand is pulled up and down and that the spring's tension makes it snap back to its rest position. Lubricate joints and couplings as required. Check that the safety switch is functioning correctly.</p>	<p>nécessaire, effectuer le remplissage du liquide ; l'embrayage doit fonctionner sans broutages et/ou patinages.</p>
Fasteners	<p>Check that fasteners are properly tightened.</p> <p>Adjust or tighten them as required.</p>	
Fuel tank	<p>Check the level and refuel as required.</p> <p>Check any leaks or clogging of the circuit.</p> <p>Check that the tank cover closes correctly.</p>	<p>Contrôler leur bon fonctionnement. Durant la descente et la montée de la béquille, vérifier qu'il n'y a pas de frottement et que la tension des ressorts la ramène à la position normale. Lubrifier les joints et articulations, si nécessaire. Contrôler le bon fonctionnement de l'interrupteur de sécurité.</p>
Engine stop switch (ON - OFF)	<p>Check for correct operation.</p>	
Lights, warning lights, horn, rear brake light switches and electrical devices	<p>Check for correct operation of the horn and lights. Replace the bulbs or repair any malfunctions.</p>	
Transmission fluid - Guzzi	<p>Check. If a top up is necessary, contact an authorized <b>Moto Guzzi</b> service center.</p>	
Speed sensors (only for vehicles	<p>Check that the speed sensors are</p>	
		<p>Direction</p> <p>Contrôler que la rotation soit homogène, fluide et exempte de jeu ou de relâchements.</p>
	<p>Béquille centrale - latérale</p>	
		<p>Éléments de fixation</p> <p>Vérifier que les éléments de fixation ne soient pas desserrés.</p> <p>Le cas échéant, procéder au réglage ou au serrage.</p>
	<p>Réservoir de carburant</p>	<p>Contrôler le niveau et ravitailler, si nécessaire.</p> <p>Contrôler les éventuelles fuites ou occlusions dans le circuit.</p> <p>Contrôler la correcte fermeture du bouchon de carburant.</p>

equipped with an ABS system)      perfectly clean

Interrupteur d'arrêt du moteur (ON - OFF)      Contrôler le bon fonctionnement.

Feux, voyants, klaxon, interrupteurs feu du stop arrière et dispositifs électriques      Contrôler le fonctionnement correct des dispositifs sonores et visuels. Remplacer les ampoules ou intervenir en cas de panne.

Huile transmission - Guzzi      Contrôler. Si le remplissage s'avère nécessaire, s'adresser à un garage agréé **Moto Guzzi**.

Roues phoniques (seulement pour les véhicules équipés du système ABS)      Vérifier que les roues phoniques sont parfaitement propres

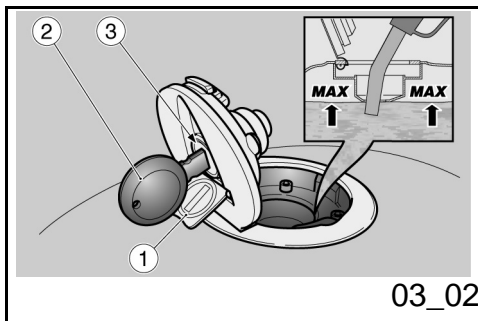

## Refueling (03\_02)

### IMPORTANT

**GASOLINE IS EXTREMELY FLAMMABLE AND UNDER CERTAIN CONDITIONS CAN BECOME EXPLOSIVE.**

**FOR THIS REASON IT IS NECESSARY TO FILL THE VEHICLE WITH GASOLINE AND PERFORM MAINTENANCE OPERATIONS WHICH INVOLVE THE FUEL SYSTEM IN AN AREA THAT IS WELL VENTILATED, AND WITH THE ENGINE TURNED OFF.**

**DO NOT REFUEL YOUR VEHICLE WITH GASOLINE OR PERFORM MAINTENANCE OPERATIONS WHILE THE ENGINE IS ON.**

**DO NOT SMOKE WHILE REFUELING OR**

## Ravitaillements (03\_02)

### ATTENTION

**LE CARBURANT EST EXTRÊMEMENT INFLAMMABLE ET SOUS CERTAINES CONDITIONS PEUT DEVENIR EXPLOSIF.**

**POUR CETTE RAISON, IL EST NÉCESSAIRE DE RAVITAILLER LE VÉHICULE EN CARBURANT ET DE FAIRE LES OPÉRATIONS D'ENTRETIEN QUI CONCERNENT LE CIRCUIT DE CARBURANT DANS UNE ZONE BIEN VENTILÉE ET AVEC LE MOTEUR ARRÊTÉ.**

**NE PAS RAVITAILLER EN CARBURANT OU EFFECTUER DES OPÉRATIONS**

NEAR DANGEROUS VAPORS. NEVER LET GASOLINE ENTER INTO CONTACT WITH FLAMES, SPARKS OR OTHER SOURCES OF HEAT. AVOID LETTING GASOLINE SPILL WHILE REFUELING. THE SPLASHES OF GASOLINE COULD LIGHT ON FIRE IF IT COMES IN CONTACT WITH THE HOT ENGINE OR EXHAUST SYSTEM SURFACES. IF YOU ACCIDENTALLY SPILL GASOLINE, MAKE SURE THAT IT HAS DRIED OR COMPLETELY EVAPORATED BEFORE YOU START YOUR VEHICLE.

AVOID TOUCHING GASOLINE WITH YOUR SKIN, AND AVOID BREATHING THE VAPORS FROM THE GASOLINE.

NEVER ATTEMPT TO SIPHON GASOLINE FROM ONE CONTAINER TO ANOTHER USING YOUR MOUTH AS A MEANS OF TRANSFER. USE A MANUAL PUMP OR A SIMILAR TOOL.

#### **IMPORTANT**

GASOLINE IS POISONOUS AND CARCINOGENIC AND CONTAINS CHEMICAL SUBSTANCES THAT CAUSE BIRTH DEFECTS.

IF YOU ACCIDENTALLY SPILL GASOLINE ON YOUR SKIN OR YOUR CLOTHES, CHANGE YOUR CLOTHES AND IMMEDIATELY WASH YOUR SKIN WITH SOAP AND WATER.

IF GASOLINE SHOULD ACCIDENTALLY

D'ENTRETIEN LORSQUE LE MOTEUR EST ALLUMÉ.

NE PAS FUMER EN FAISANT LE RAVITAILLEMENT OU À PROXIMITÉ DES VAPEURS DANGEREUSES. NE JAMAIS LAISSER ENTRER EN CONTACT LE CARBURANT AVEC DES FLAMMES, DES ÉTINCELLES OU DES SOURCES DE CHALEUR. ÉVITEZ AUTANT QUE POSSIBLE DE VERSER DU CARBURANT PENDANT QUE VOUS FAITES LE RAVITAILLEMENT. LES ÉCLABOUSSURES D'ESSENCE POURRAIENT S'INCENDIER AU CONTACT AVEC LE MOTEUR CHAUD OU LES SURFACES DU SYSTÈME D'ÉCHAPPEMENT. SI VOUS RENVERSEZ ACCIDENTELLEMENT DU CARBURANT, ASSUREZ-VOUS QU'IL AIT SÉCHÉ OU QU'IL SE SOIT COMPLÈTEMENT ÉVAPORÉ AVANT DE DÉMARRER LE VÉHICULE.

ÉVITER LE CONTACT DU CARBURANT AVEC LA PEAU ET ÉVITER D'EN INHALER LES VAPEURS.

NE JAMAIS ESSAYER DE TRANSVASER DE L'ESSENCE D'UN RÉCIPIENT À L'AUTRE EN UTILISANT VOTRE BOUCHE COMME MOYEN DE TRANSMISSION. UTILISEZ UNE POMPE MANUELLE OU UN OUTIL SIMILAIRE.

#### **ATTENTION**

LE CARBURANT EST TOXIQUE ET



COME INTO CONTACT WITH YOUR EYES, RINSE THEM WITH LOTS OF WATER AND CONTACT A DOCTOR IMMEDIATELY. IF YOU ACCIDENTALLY INGEST GASOLINE, DO NOT INDUCE VOMITING. DRINK A LARGE GLASS OF MILK OR WATER AND CONSULT A DOCTOR IMMEDIATELY.

IF YOUR VEHICLE FLIPS OVER IT MAY LEAK GASOLINE, WHICH IS EXTREMELY FLAMMABLE. FLAMES AND SPARKS MAY CAUSE SERIOUS FIRES WHICH MIGHT DESTROY NOT ONLY YOUR VEHICLE, BUT ARE ALSO EXTREMELY DANGEROUS FOR OTHER VEHICLES AND BUILDINGS IN THE SURROUNDING AREA, AND COULD ALSO CAUSE GRAVE INJURY AND EVEN DEATH.

KEEP GASOLINE OUT OF REACH OF CHILDREN. DISPOSE OF IT IN THE CORRECT MANNER, DO NOT DUMP IT INTO THE SEWER SYSTEM, IN THE SINK, OR IN THE BATHROOM.

### **Characteristic**

#### **Fuel**

USA unleaded fuel minimum octane rating (R+M)/2 method 90

CANCÉRIGÈNE ET CONTIENT DES SUBSTANCES CHIMIQUES QUI CAUSENT DES MALFORMATIONS ET PLUSIEURS PROBLÈMES CONGÉNITAUX.

SI DU CARBURANT EST ACCIDENTELLEMENT VERSÉ SUR LA PEAU OU LES VÊTEMENTS, LAVEZ-VOUS IMMÉDIATEMENT AVEC DE L'EAU ET DU SAVON ET CHANGEZ DE VÊTEMENTS.

SI DU CARBURANT ENTRE ACCIDENTELLEMENT EN CONTACT AVEC VOS YEUX, RINCEZ-VOUS ABONDAMMENT AVEC DE L'EAU ET CONTACTEZ IMMÉDIATEMENT UN MÉDECIN. SI VOUS INGÉREZ ACCIDENTELLEMENT DU CARBURANT, NE PROVOQUEZ PAS LE VOMISSEMENT. BUVEZ UNE GRANDE QUANTITÉ DE LAIT OU D'EAU ET CONTACTEZ IMMÉDIATEMENT UN MÉDECIN.

SI VOTRE VÉHICULE SE RENVERSE, IL PERDRA DU CARBURANT QUI EST EXTRÊMEMENT INFLAMMABLE. FLAMMES ET ÉTINCELLES PEUVENT DONNER LIEU À DE GRAVES INCENDIES QUI NE DÉTRUIRONT PAS SEULEMENT VOTRE VÉHICULE, MAIS QUI SERONT EXTRÊMEMENT DANGEREUX ÉGALEMENT POUR LES VÉHICULES ET LES ÉDIFICES ENVIRONNANTS ET QUI POURRAIENT CAUSER DES BLESSURES TRÈS GRAVES, VOIRE LA MORT.

**To refuel:**

- Lift up the lid (1).
- Insert the key (2) into the keyhole on the fuel tank cap (3).
- Turn the key clockwise, pull and open the fuel tank cap.
- Refuel.

**IMPORTANT**

**DO NOT ADD ADDITIVES OR OTHER SUBSTANCES TO THE GASOLINE.**

**IF YOU USE A FUNNEL OR ANOTHER IMPLEMENT, MAKE SURE THAT THEY ARE PERFECTLY CLEAN.**



**DO NOT FILL THE TANK COMPLETELY;**

**TENIR TOUJOURS LE CARBURANT HORS DE LA PORTÉE DES ENFANTS. ÉLIMINER DE FAÇON CORRECTE, NE PAS VIDER DANS LES ÉGOUTS, L'ÉVIER OU DANS LA SALLE DE BAINS.**

**Caractéristiques techniques****Carburant**

États-Unis : essence sans plomb, indice d'octane minimum (R+M)/2 90

**Pour le ravitaillement en carburant :**

- Soulever le cache (1).
- Insérer la clé (2) dans la serrure du bouchon du réservoir (3).
- Tourner la clé dans le sens des aiguilles d'une montre, tirer et ouvrir le volet du carburant.
- Ravitailler.

**ATTENTION**

**NE PAS AJOUTER D'ADDITIFS OU D'AUTRES SUBSTANCES AU CARBURANT.**

**SI UN ENTONNOIR OU AUTRE ÉLÉMENT EST UTILISÉ, S'ASSURER QU'IL SOIT PARFAITEMENT PROPRE.**

THE MAXIMUM GASOLINE LEVEL SHOULD REMAIN UNDER THE LOWER EDGE OF THE FILLER NECK (SEE FIGURE).



NE PAS REMPLIR TOTALEMENT LE RÉSERVOIR ; LE NIVEAU MAXIMUM DE CARBURANT DOIT RESTER AU-DESSOUS DU BORD INFÉRIEUR DE LA GOULOTTE (VOIR FIGURE).

### Characteristic

#### Fuel tank

41.8 pt (23 l) (including reserve)

#### Fuel tank reserve

7.3 pt (4 l)

### Caractéristiques techniques

#### Réservoir de carburant

41.8 pt (23 l) (réserve incluse)

#### Réserve du réservoir de carburant

7.3 pt (4 l)

#### when refueling is finished:

- The cap can only be closed with the key (2) inserted.
- With the key (2) inserted, reclose the cap, pressing down on it.
- Take the key (2) out.
- Reclose the cover (1).

#### effectuer le ravitaillement :

- La fermeture du bouchon est possible seulement avec la clé (2) insérée.
- Une fois la clé (2) insérée, refermer le bouchon en le pressant.
- Extraire la clé (2).
- Refermer le cache (1).



MAKE SURE THAT THE CAP IS CLOSED CORRECTLY.



S'ASSURER QUE LE BOUCHON SOIT CORRECTEMENT FERMÉ.

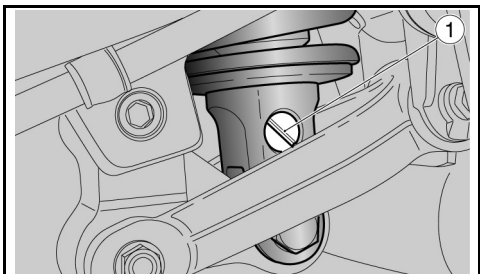

03\_03

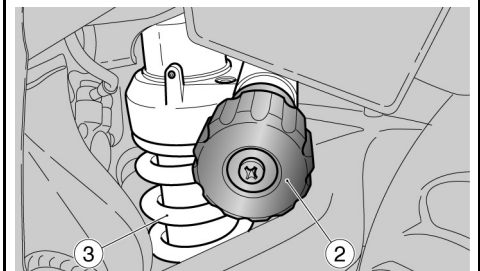

03\_04

## Rear shock absorbers adjustment (03\_03, 03\_04)

The rear suspension consists of a spring and shock-absorber group, linked to the frame via silent-block and the rear fork levers.

In order to adjust the vehicle's set up, the shock absorber is provided with:

- one set screw (1) to adjust rebound damping;
- one knobbed screw (2) to adjust spring (3) preloading .

### REAR SHOCK ABSORBER ADJUSTMENT

The standard setting of the rear shock absorber is adjusted so as to satisfy all main high and low speed riding conditions, for transportation of the driver with baggage.

It is at any rate possible to insert personal settings, depending on vehicle usage.



**BEFORE ADJUSTING THE SCREWS, WAIT UNTIL THE ENGINE AND THE EXHAUST SILENCER HAVE COMPLETELY COOLED.**

## Réglage amortisseurs arrière (03\_03, 03\_04)

La suspension arrière est composée d'un groupe ressort-amortisseur fixé au cadre au moyen d'un silentbloc et à la fourche arrière par les biellettes.

Pour le réglage de l'assiette du véhicule, l'amortisseur est pourvu :

- d'une vis de réglage (1) pour régler le freinage hydraulique en extension ;
- d'un régulateur à pommeau (2) pour le réglage de la précharge du ressort (3).

### RÉGLAGE DE L'AMORTISSEUR ARRIÈRE

La configuration standard de l'amortisseur arrière est réglé de façon à satisfaire la plupart des conditions de conduite à faible et grande vitesse, pour le transport du conducteur avec bagages.

Il est possible toutefois d'effectuer un réglage personnalisé, en fonction de l'utilisation du véhicule.



**AVANT D'OPÉRER SUR LES RÉGULATEURS, ATTENDRE LE REFROIDISSEMENT COMPLET DU MOTEUR ET DU SILENCIEUX D'ÉCHAPPEMENT.**

**ADJUSTMENT SETTING**

Standard setting

- driver only.

Medium load setting:

- (for example, driver with passenger, or with baggage).

Maximum load setting:

- (for example, driver, passenger, and baggage).

**IMPORTANT**

**ADJUST THE SPRING PRELOADING AND THE REBOUND DAMPING OF THE SHOCK ABSORBERS BASED ON THE VEHICLE'S USAGE. IF YOU INCREASE THE SPRING PRELOADING, IT IS NECESSARY TO ALSO INCREASE THE SHOCK ABSORBERS' REBOUND DAMPING, IN ORDER TO AVOID SUDDEN JOLTS WHILE DRIVING. IN CASE OF NEED, CONTACT AN OFFICIAL Moto Guzzi DEALERSHIP. ROAD TEST THE VEHICLE REPEATEDLY UNTIL YOU FIND THE OPTIMUM SETTING.**

SHOCK ABSORBER SETTING TABLE

**TYPES DE RÉGLAGE**

Réglage normal (standard) :

- seulement conducteur.

Réglage charge moyenne :

- (par exemple : conducteur avec passager ou avec bagages).

Réglage charge maximale :

- (par exemple : conducteur, passager et bagages).

**ATTENTION**

**RÉGLER LA PRÉCHARGE DU RESSORT ET LE FREINAGE HYDRAULIQUE EN EXTENSION DE L'AMORTISSEUR SUR LA BASE DES CONDITIONS D'UTILISATION DU VÉHICULE. EN AUGMENTANT LA PRÉCHARGE DU RESSORT, IL EST NÉCESSAIRE D'AUGMENTER ÉGALEMENT LE FREINAGE HYDRAULIQUE EN EXTENSION DE L'AMORTISSEUR, POUR ÉVITER LES SECOURS IMPRÉVUES DURANT LA CONDUITE. AU BESOIN, S'ADRESSER À UN CONCESSIONNAIRE OFFICIEL Moto Guzzi. TESTER PLUSIEURS FOIS LE VÉHICULE SUR ROUTE, JUSQU'À OBTENIR LE RÉGLAGE OPTIMAL.**

TABEAU RÉGLAGE AMORTISSEUR

The calibration for the standard suspension settings are factory-set.

Les réglages pour charge normale sont le standard défini en usine

### **REAR SHOCK ABSORBER ADJUSTMENT**

<b>Specification</b>	<b>Desc./Quantity</b>
Preloading - normal load conditions	8 clicks from completely unwound (soft)
Preloading - medium load conditions	35 clicks from completely unwound (soft)
Preloading - maximum load conditions	completely tightened
Damping - normal load conditions	14 clicks starting from the screw (1) completely closed
Damping - medium load conditions	11 clicks starting from the screw (1) completely closed
Damping = maximum load conditions	8 clicks starting from the screw (1) completely closed

### **RÉGLAGE DE L'AMORTISSEUR ARRIÈRE**

<b>Caractéristique</b>	<b>Description/valeur</b>
Précharge - conditions de charge normale	8 déclics depuis la position complètement déchargée (soft)
Précharge - conditions de charge moyenne	35 déclics depuis la position complètement déchargée (soft)
Précharge - conditions de charge maximale	complètement serré
Extension - conditions de charge normale	14 déclics en partant de la vis (1) complètement serrée
Extension - conditions de charge moyenne	11 déclics en partant de la vis (1) complètement serrée
Extension - conditions de charge maximale	8 déclics en partant de la vis (1) complètement serrée

## Front fork adjustment (03\_05, 03\_06, 03\_07)

### IMPORTANT

TO REPLACE THE FRONT FORK OIL AND THE OIL SEALS, CONTACT AN OFFICIAL Moto Guzzi DEALERSHIP.

## Réglage fourche avant (03\_05, 03\_06, 03\_07)

### ATTENTION

POUR REMPLACER L'HUILE DE LA FOURCHE AVANT ET DES PARE-HUILE, S'ADRESSER À UN CONCESSIONNAIRE OFFICIEL Moto Guzzi.

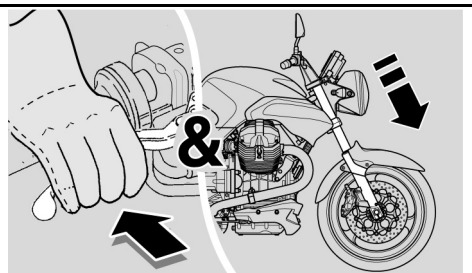

03\_05

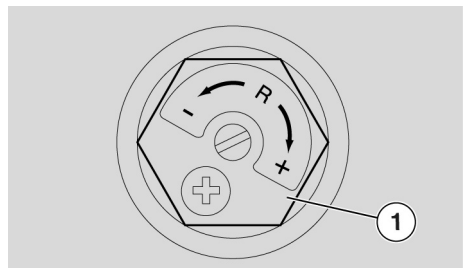

03\_06

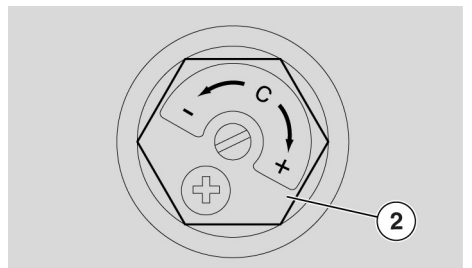

03\_07

With the front brake lever engaged, press on the handlebar repeatedly to make the fork go down. The ride should be smooth and there should not be traces of oil on the valve stems.

Check the fastening of all parts and that the articulation of the front and rear suspension is properly functioning.

Avec le levier du frein avant actionné, appuyer à plusieurs reprises sur le guidon, en faisant s'enfoncer la fourche. La course doit être douce et il ne doit pas y avoir de traces d'huile sur les tiges.

Contrôler le serrage de tous les organes et la fonctionnalité des articulations des suspensions avant et arrière.

### FORK ADJUSTMENT

The calibration for normal weight loads are factory-set.

- Adjustment of rebound damping (right side): 7 clicks from completely closed (1).
- Adjustment of compressed (left side): 7 clicks from completely closed (2).

### RÉGLAGE FOURCHE

Les réglages pour charge normale répondent au standard défini en usine.

- Réglage hydraulique en extension (D) : 7 crans depuis la position complètement fermée (1).
- Réglage hydraulique en compression (G) : 7 crans depuis la position complètement fermée (2).

### IMPORTANT

TO COUNT THE NUMBER OF CLICKS ON

### ATTENTION

POUR COMPTER LE NOMBRE DE CRANS

THE ADJUSTMENT REGISTER (1-2), ALWAYS START FROM THE MOST RIGID SETTING (WITH THE REGISTER COMPLETELY TURNED CLOCKWISE), COUNTING TO A MAXIMUM OF 15 CLICKS. GRADUALLY TURN THE ADJUSTMENT REGISTERS (1-2) ONE TURN AT A TIME.

DES RÉGULATEURS DE RÉGLAGE (1-2), TOUJOURS PARTIR DE LA CONFIGURATION LA PLUS RIGIDE (UNE ROTATION COMPLÈTE DU RÉGULATEUR DANS LE SENS DES AIGUILLES D'UNE MONTRE), EN COMPTANT UN MAXIMUM DE 15 CRANS. TOURNER PROGRESSIVEMENT LES RÉGULATEURS DE RÉGLAGE (1-2), D'UN CRAN À LA FOIS.

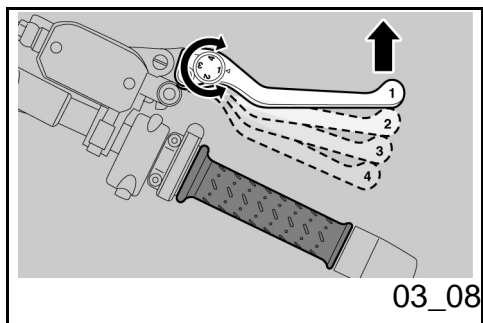

### Front brake lever adjustment (03\_08)

It is possible to adjust the distance between the ends of the two levers by rotating the screw.

The positions "1" and "4" indicate respectively a distance of approximately 4.13 - 3.35 in (105 - 85 mm) between the ends of one lever and the other

The positions "2" and "3" indicate intermediate distances.

To adjust the distance: push the command lever forward and turn the screw to the desired number, using the indicator arrow.

### Réglage levier de frein avant (03\_08)

Il est possible de régler la distance entre l'extrémité du levier et la poignée, en tournant le régulateur.

Les positions « 1 » et « 4 » correspondent à une distance approximative entre l'extrémité du levier et la poignée, de 4.13 - 3.35 in (105 - 85 mm) respectivement.

Les positions « 2 » et « 3 » correspondent à des distances intermédiaires.

Pour le réglage : déplacer le levier de commande en avant et tourner le régulateur jusqu'à porter le numéro désiré au niveau de la flèche de contrôle.



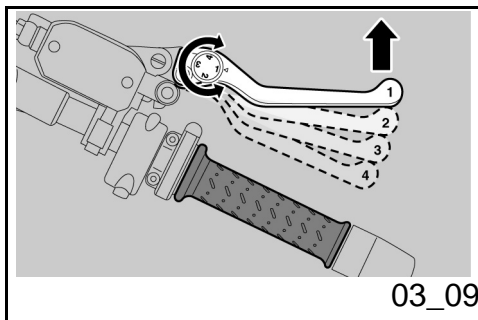

## Clutch lever adjustment (03\_09)

It is possible to adjust the distance between the ends of the two levers by rotating the screw.

The positions "1" and "4" indicate respectively a distance of approximately 4.13 - 3.35 in (105 - 85 mm) between the ends of one lever and the other

The positions "2" and "3" indicate intermediate distances.

To adjust the distance: push the command lever forward and turn the screw to the desired number, using the indicator arrow.

## Réglage levier d'embrayage (03\_09)

Il est possible de régler la distance entre l'extrémité du levier et la poignée, en tournant le régulateur.

Les positions « 1 » et « 4 » correspondent à une distance approximative entre l'extrémité du levier et la poignée, de 4.13 - 3.35 in (105 - 85 mm) respectivement.

Les positions « 2 » et « 3 » correspondent à des distances intermédiaires.

Pour le réglage : déplacer le levier de commande en avant et tourner le régulateur jusqu'à porter le numéro désiré au niveau de la flèche de contrôle.

## Running-In

Engine running-in is essential to preserving engine life and performance over time. Twisty roads and gradients are ideal to run in the engine, brakes and suspensions effectively. Vary your driving speed during the run-in. In this way, you allow for the work of components to be "loaded" and then "unloaded", thus cooling the engine parts.

### IMPORTANT

**IT IS POSSIBLE THAT THE CLUTCH WILL PRODUCE A SLIGHT BURNING SMELL DURING THE INITIAL PERIOD OF USE. THIS PHENOMENON IS COMPLETELY**

## Rodage

Le rodage du moteur est fondamental pour en garantir la durée de vie et le bon fonctionnement. Parcourir, si possible, des routes très sinueuses et/ou vallonnées, où le moteur, les suspensions et les freins soient soumis à un rodage plus efficace. Varier la vitesse de conduite durant le rodage. Cela permet de « charger » le travail des composants et successivement de « décharger », en refroidissant les pièces du moteur.

### ATTENTION

**NORMAL AND WILL DISAPPEAR AS SOON AS THE CLUTCH DISCS ARE RUN-IN.**

**WHILE IT IS IMPORTANT TO 'STRETCH' ENGINE COMPONENTS DURING THE RUNNING-IN, MAKE SURE NOT TO STRAIN THEM.**

#### **IMPORTANT**

**IT IS ONLY POSSIBLE TO ATTAIN YOUR VEHICLE'S BEST PERFORMANCE AFTER HAVING PERFORMED THE FIRST SCHEDULED SERVICE AFTER THE RUN-IN.**

**IL EST POSSIBLE QUE L'EMBRAYAGE ÉMETTE UNE LÉGÈRE ODEUR DE BRÛLÉ DURANT LA PREMIÈRE PÉRIODE D'UTILISATION. CE PHÉNOMÈNE EST PARFAITEMENT NORMAL ET DISPARAÎTRA AUSSITÔT QUE LES DISQUES D'EMBRAYAGE SERONT RODÉS.**

**BIEN QU'IL SOIT IMPORTANT DE SOLLICITER LES COMPOSANTS DU MOTEUR DURANT LE RODAGE, FAIRE TRÈS ATTENTION À NE PAS EXAGÉRER.**

#### **ATTENTION**

**UNIQUEMENT APRÈS AVOIR EFFECTUÉ LA RÉVISION DE FIN DE RODAGE, IL EST POSSIBLE D'OBTENIR LES MEILLEURES PERFORMANCES DU VÉHICULE.**

#### **Follow the guidelines detailed below:**

- Do not accelerate suddenly and completely when the engine is running in a low gear, either before or after running-in.
- During the first 62 miles (100 km) step carefully on the brakes and avoid sudden and prolonged braking. This permits an adequate settling of the pad friction material on the disc brakes.

#### **Suivre les indications suivantes :**

- Ne pas accélérer brusquement et complètement quand le moteur fonctionne à bas régime, aussi bien pendant qu'après le rodage.
- Au cours des premiers 62 mi (100 km), agir avec prudence sur les freins et éviter les freinages brusques et prolongés. Cela autorise un correct ajustement du matériel de frottement des plaquettes sur les disques de frein.



**AT THE INDICATED MILEAGE, HAVE AN OFFICIAL Moto Guzzi DEALERSHIP PERFORM THE CHECKS LISTED IN THE TABLE IN THE SECTION FOR PROGRAMMED MAINTENANCE UNDER "END OF RUNNING-IN", IN ORDER TO AVOID DAMAGING THE VEHICLE, YOURSELF, AND OTHERS.**



**AU KILOMÉTRAGE PRÉVU, FAIRE EXÉCUTER PAR UN CONCESSIONNAIRE OFFICIEL Moto Guzzi LES CONTRÔLES PRÉVUS DANS LE TABLEAU « FIN DE RODAGE » DE LA SECTION ENTRETIEN PROGRAMMÉ, AFIN D'ÉVITER DE SE BLESSER, DE BLESSER LES AUTRES ET/OU D'ENDOMMAGER LE VÉHICULE.**

## Parking

It is very important to select an appropriate parking spot, in compliance with road indications and the guidelines described below.

### IMPORTANT

**PARK THE VEHICLE ON FIRM AND LEVEL GROUND TO PREVENT IT FROM FALLING OVER.**

**DO NOT LEAN THE VEHICLE AGAINST WALLS AND DO NOT LAY IT DOWN ON THE GROUND.**

**MAKE SURE THAT THE VEHICLE, AND IN PARTICULAR ITS HOT COMPONENTS, DO NOT COMPROMISE THE SAFETY OF ADULTS AND CHILDREN. DO NOT LEAVE THE VEHICLE UNATTENDED WITH THE ENGINE RUNNING OR WITH THE KEY IN.**

## Stationnement

Le choix de la zone de stationnement est très important et doit respecter la signalisation routière et les indications reportées ci-après.

### ATTENTION

**GARER LE VÉHICULE SUR UN SOL FERME ET PLAT POUR ÉVITER QU'IL NE TOMBE.**

**NE PAS APPUYER LE VÉHICULE CONTRE LES MURS, NE PAS L'ÉTENDRE SUR LE SOL.**

**S'ASSURER QUE LE VÉHICULE, ET EN PARTICULIER LES PARTIES BRÛLANTES DE CELUI-CI, NE REPRÉSENTENT AUCUN DANGER POUR LES PERSONNES ET LES ENFANTS. NE PAS LAISSER LE VÉHICULE SANS SURVEILLANCE LORSQUE LE MOTEUR**

**IMPORTANT**

A FALL OR EXCESSIVE TILTING OF THE VEHICLE COULD CAUSE FUEL TO SPILL.

THE FUEL USED TO PROPEL INTERNAL COMBUSTION ENGINES IS HIGHLY FLAMMABLE AND CAN EXPLODE UNDER CERTAIN CONDITIONS.



DO NOT PUT YOUR WEIGHT, NOR THAT OF A PASSENGER ON THE SIDE STAND.

TOURNE OU AVEC LA CLÉ DE CONTACT INSÉRÉE DANS L'INTERRUPTEUR D'ALLUMAGE.

**ATTENTION**

LA CHUTE OU L'INCLINAISON EXCESSIVE DU VÉHICULE PEUVENT PROVOQUER LE DÉVERSEMENT DU CARBURANT.

LE CARBURANT UTILISÉ POUR LA PROPULSION DES MOTEURS À EXPLOSION EST EXTRÊMEMENT INFLAMMABLE ET PEUT DEVENIR EXPLOSIF SOUS CERTAINES CONDITIONS.



NE PAS CHARGER SON POIDS NI CELUI DU PASSAGER SUR LA BÉQUILLE LATÉRALE.

## Catalytic silencer

The vehicle has a metal trivalent catalytic muffler (platinum, palladium, rhodium).

This device is used to oxidize CO (carbon oxide) and the HC (uncombusted hydrocarbides) present in the exhaust fumes, respectively converting them into carbon dioxide and steam.

## Pot d'échappement catalytique

Le véhicule est doté d'un silencieux avec catalyseur métallique de type « trivalent au platine - palladium - rhodium ».

Un tel dispositif a pour rôle d'oxyder le CO (oxyde de carbone) et les HC (hydrocarbures imbrûlés) présents dans les gaz d'échappement, en les transformant



**AVOID PARKING YOUR VEHICLE IN DRY UNDERBRUSH OR IN AREAS ACCESSIBLE TO SMALL CHILDREN, AS THE CATALYTIC MUFFLER REACHES VERY HIGH TEMPERATURE DURING RIDING; FOR THIS REASON USE THE MAXIMUM CARE AND AVOID ANY TYPE OF CONTACT UNTIL IT HAS COMPLETELY COOLED.**

**DO NOT USE LEADED GASOLINE, AS IT LEADS TO TO THE DESTRUCTION OF THE CATALYTIC CONVERTER.**

respectivement en anhydride carbonique et vapeur d'eau.



**ÉVITER DE STATIONNER LE VÉHICULE À PROXIMITÉ DE BROUSSAILLES SÈCHES OU DANS DES ENDROITS ACCESSIBLES AUX ENFANTS DANS LA MESURE OU LE POT D'ÉCHAPPEMENT CATALYTIQUE ATTEINT EN UTILISATION DES TEMPÉRATURES TRÈS ÉLEVÉES. FAIRE PAR CONSÉQUENT LA PLUS GRANDE ATTENTION ET ÉVITER TOUT CONTACT AVANT SON REFROIDISSEMENT COMPLET.**

**NE PAS UTILISER D'ESSENCE AU PLOMB, DANS LA MESURE OÙ CELA PROVOQUE LA DESTRUCTION DU CATALYSEUR.**

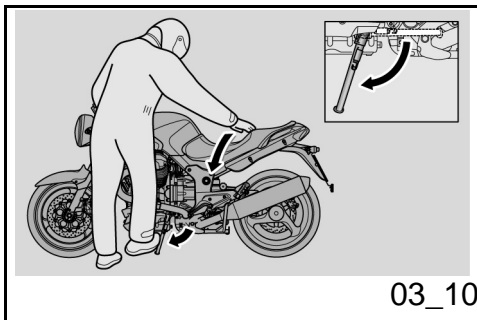

03\_10

### Stand (03\_10, 03\_11)



**THE SIDE AND CENTER STANDS SHOULD SWING EASILY, IF NOT, LUBRICATE THE JOINT.**

### Bequille (03\_10, 03\_11)



**LA BÉQUILLE LATÉRALE ET LA BÉQUILLE CENTRALE DOIVENT TOURNER LIBREMENT, ÉVENTUELLEMENT GRAISSER L'ARTICULATION.**

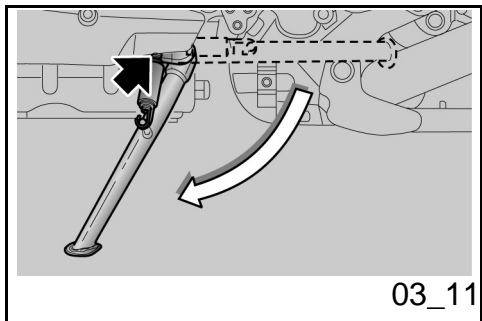

### SIDE STAND

In the case that a maneuver (for example moving the vehicle) has required the reinsertment of the stand, to reposition the vehicle on the stand, proceed as follows:

- Grip the left handle and rest your right hand on the upper rear part of the vehicle.
- Push the side stand with your right foot, opening it completely.
- Tilt the vehicle until the stand is resting on the ground.
- Turn the handlebars completely to the

### IMPORTANT

**MAKE SURE THAT THE VEHICLE IS STABLE.**

There is a safety cutoff switch installed on the side stand which works to impede or stop the engine from running in gear while the side stand is lowered.

### Suggestion to prevent theft

#### IMPORTANT

### BÉQUILLE LATÉRALE

Au cas où une manœuvre quelconque (par exemple : le déplacement du véhicule) aurait provoqué la rentrée de la béquille, pour replacer le véhicule sur la béquille, procéder comme suit :

- Saisir la poignée gauche et appuyer la main droite sur la partie arrière supérieure du véhicule.
- Pousser la béquille latérale avec le pied droit, en l'étendant complètement.
- Incliner le véhicule jusqu'à appuyer la béquille au sol.
- Braquer le guidon complètement vers la gauche.

### ATTENTION

**S'ASSURER DE LA STABILITÉ DU VÉHICULE.**

Sur la béquille latérale est installé un interrupteur de sécurité dont la fonction est d'empêcher ou d'interrompre le fonctionnement du moteur lorsque une vitesse est passée et que la béquille latérale est abaissée.

### Conseils contre le vol

#### ATTENTION

**IF YOU USE A DISC-LOCKING DEVICE, ALWAYS MAKE SURE THAT YOU REMOVE IT BEFORE BEGINNING TO RIDE YOUR VEHICLE. NOT RESPECTING THIS RECOMMENDATION COULD CAUSE SERIOUS DAMAGE TO THE BRAKING SYSTEM, PROVOKING ACCIDENTS, WITH CONSEQUENT SERIOUS INJURY AND EVEN DEATH.**

**SI ON UTILISE UN DISPOSITIF BLOQUE-DISQUE, FAIRE UN MAXIMUM D'ATTENTION LORS DE SON EXTRACTION AVANT DE SE METTRE À LA CONDUITE DU VÉHICULE. LE MANQUEMENT À CET AVERTISSEMENT POURRAIT ENDOMMAGER GRAVEMENT LE SYSTÈME DE FREINAGE ET PROVOQUER DES ACCIDENTS SUIVIS DE LÉSIONS CORPORELLES, VOIRE LA MORT.**

NEVER leave the ignition key in the lock and always use the steering lock. Park the vehicle in a safe place such as a garage or a place with a guard. Use, if possible, an additional antitheft device. Make sure all vehicle documents are in order and the registration fees are paid. Write down your personal details and telephone number on this page to help identifying the owner in case the motorcycle is found after a theft.

Ne JAMAIS laisser la clé de contact insérée et toujours utiliser l'antivol de direction. Stationner le véhicule dans un endroit sûr, de préférence dans un garage ou dans un endroit surveillé. Utiliser, dans la mesure du possible, un dispositif antivol additionnel. Vérifier que les documents et la taxe de circulation sont en règle. Inscire ses données personnelles et son numéro de téléphone sur cette page, pour faciliter l'identification du propriétaire en cas de découverte suite à un vol.

LAST NAME:

.....

NAME:

.....

.....

ADDRESS:

.....

.....

.....

NAME:

PRÉNOM :

.....

NOM :

.....

ADRESSE :

.....

.....

TELEPHONE

NO.:

N°

DE

TÉLÉPHONE

:

**WARNING**

IN MANY CASES, STOLEN VEHICLES ARE IDENTIFIED USING THE INFORMATION CONTAINED IN THE USE AND MAINTENANCE MANUAL.

**AVERTISSEMENT**

DANS DE NOMBREUX CAS, LES VÉHICULES VOLÉS SONT IDENTIFIÉS GRÂCE AUX DONNÉES REPORTÉES SUR LE MANUEL D'UTILISATION ET D'ENTRETIEN.

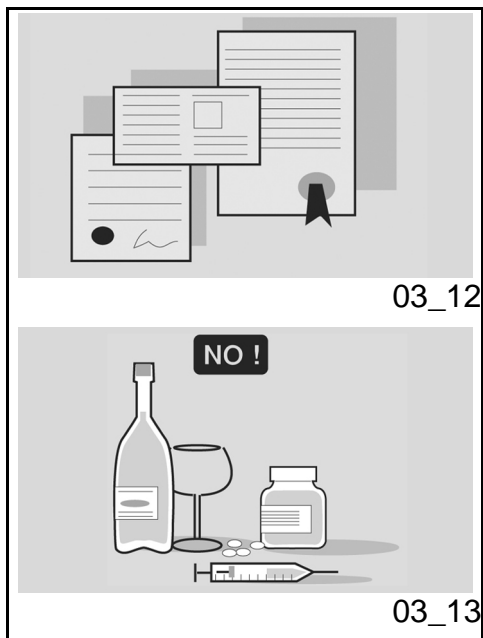

03\_12

03\_13

**Safe driving (03\_12, 03\_13, 03\_14, 03\_15, 03\_16, 03\_17, 03\_18, 03\_19, 03\_20, 03\_21, 03\_22, 03\_23, 03\_24, 03\_25, 03\_26, 03\_27, 03\_28, 03\_29, 03\_30, 03\_31, 03\_32, 03\_33, 03\_34)**

**BASIC SAFETY RULES**

The following instructions refer to normal use of your vehicle, and should be respected. Observing these rules will allow you to increase your level of safety and that of those around you, as well as increasing the life and usefulness of your vehicle. Obviously two-wheeled vehicles do not offer any of the protection normally given by an automobile. For this reason, it is fundamental to wear the appropriate protective clothing. In particular, while riding your vehicle, you should always

**Une conduite sûre (03\_12, 03\_13, 03\_14, 03\_15, 03\_16, 03\_17, 03\_18, 03\_19, 03\_20, 03\_21, 03\_22, 03\_23, 03\_24, 03\_25, 03\_26, 03\_27, 03\_28, 03\_29, 03\_30, 03\_31, 03\_32, 03\_33, 03\_34)**

**RÈGLES FONDAMENTALES DE SÉCURITÉ**

Les instructions suivantes se réfèrent à une utilisation normale de votre véhicule et doivent être respectées scrupuleusement. L'observation de ces règles vous permettra d'augmenter votre sécurité et celle des personnes qui vous entourent, en plus de maximiser la durée de vie et l'utilisation de votre véhicule. Les véhicules à deux roues n'offrent évidemment pas certaines des protections normalement prévues sur les





03\_14

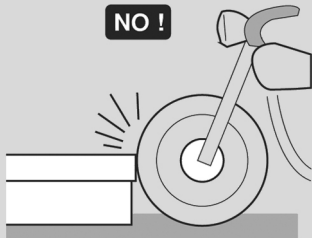

03\_15



03\_16

wear a helmet, gloves, protective glasses, along with a heavy jacket, sturdy shoes, and long, hard-wearing pants. In any case, you should always bear in mind that even the best clothing and helmet can not protect you in case of a fall or collision with another vehicle. Protective clothing will protect you from scratches and abrasions, but their protective ability is minimal in the case of impact. Make sure that you have all the requirements under the law, included driver's license, minimum age, adequate instruction, insurance, taxes, registration, license plate, etc. As soon as you obtain your vehicle, familiarize yourself with it, practicing in an area with low or no traffic. Avoid riding your vehicle in areas with high levels of traffic until you have obtained an optimum level of experience and are completely sure of your riding skills. While this vehicle is sanctioned for use on highways and county roads, it is recommended that you do not ride on these types of streets until you have obtained a high level of familiarity with your vehicle and have a high level of ability in its use. A new vehicle must undergo a thorough run-in. Before you start up the engine, make sure that the brakes, clutch, transmission and throttle lever all work properly, and that the gasoline and oil levels are appropriate. The exhaust system, brakes and other components can become hot while riding. Do not touch these components. Taking some medicines or drugs, either under a doctor's prescription or illegally, as well as drinking

automobiles, du fait qu'il est fondamental d'endosser des vêtements de protection adaptés. Tout particulièrement quand on conduit le véhicule, porter toujours un casque, des gants, des lunettes de protection et une veste lourde, des chaussures robustes et des pantalons longs et résistants. Il est de toute façon nécessaire de garder toujours à l'esprit que même le meilleur vêtement et le casque ne peuvent pas vous protéger en cas de chute ou de collision avec un autre véhicule. Ces équipements vous protègent au mieux des égratignures et des abrasions, mais leur fonction de protection est minime en cas d'impact. S'assurer d'être en possession de toutes les exigences prévues par les lois locales, y compris le permis de conduire, l'âge minimum, une préparation adéquate, l'assurance, les taxes, l'immatriculation du véhicule, la plaque d'immatriculation, etc. À peine reçu le véhicule, se familiariser avec celui-ci en faisant des essais dans des zones à faible intensité de circulation. Éviter de conduire le véhicule dans des zones à forte intensité de circulation tant qu'on n'a pas acquis une expérience optimale et une sécurité totale dans la conduite. Bien que ce véhicule soit homologué pour la circulation sur des autoroutes et des périphériques, il est recommandé de ne pas parcourir ces routes à grande vitesse tant qu'on n'est pas suffisamment familiarisé avec le véhicule et qu'on n'a pas atteint un niveau élevé de dextérité. Un véhicule neuf doit être soumis à

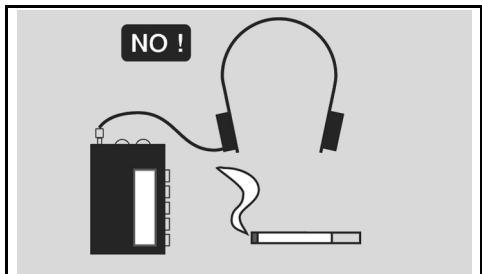

03\_17

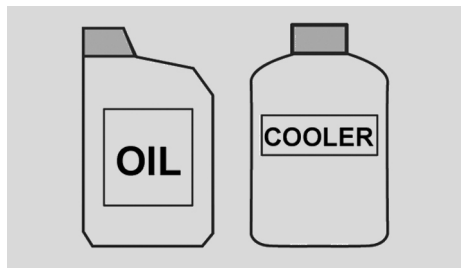

03\_18

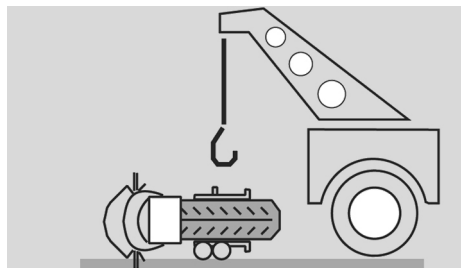

03\_19

alcohol, increases the risk of an accident notably. Do not ride under the effect of alcohol or medicine, whether they are illegal or prescribed by a doctor. Make sure that your physical condition is appropriate before you begin to ride your vehicle. Do not ride if you are particularly fatigued or tired. Alcohol, medicine, and tiredness are the principal causes of accidents. Many accidents are due to the rider's inexperience. Do not ride your vehicle before you have attended training held by a recognized organization such as the Motorcycle Safety Foundation. Always remember that riding a two-wheeled vehicle, while easy and fun, is very different from driving a car. An expert driver is not necessarily capable of riding a two-wheeled vehicle safely. NEVER lend your vehicle to other people if you are not sure that they are experts, and have a driver's license. Respect all the rules of the road. In particular, pay attention to all warning, traffic and informational signs.

un rodage soigné. Avant de démarrer le moteur, s'assurer du bon fonctionnement du frein, de l'embrayage, de la transmission et des commandes de l'accélérateur, et vérifier que les niveaux d'huile et de carburant soient adéquats. Le système d'échappement, les freins et certains composants du véhicule peuvent beaucoup chauffer durant la marche. Ne pas toucher ces composants. La prise de certains médicaments ou remèdes, illégaux ou sur prescription médicale, tout comme la prise d'alcool, augmentent considérablement le risque d'accident. Ne pas conduire sous l'effet de l'alcool ou de médicaments aussi bien illégaux qu'autorisés sur prescription médicale. S'assurer d'être en bonnes conditions physiques avant de se mettre à la conduite du véhicule. Ne pas se mettre à la conduite en cas de grande fatigue ou exténuation. L'alcool, les médicaments et l'exténuation sont les principales causes d'accidents. Plusieurs accidents sont dus à l'inexpérience du conducteur. Ne pas conduire le véhicule avant d'avoir reçu une formation de la part d'un organisme reconnu, tel que la Motorcycle Safety Foundation. Garder toujours à l'esprit que la conduite d'un véhicule à deux roues, bien que facile et divertissante, est très différente de la conduite d'une voiture. Un conducteur automobile expérimenté n'est pas nécessairement en mesure de conduire un véhicule à deux roues en toute sécurité. Ne JAMAIS prêter le véhicule à d'autres

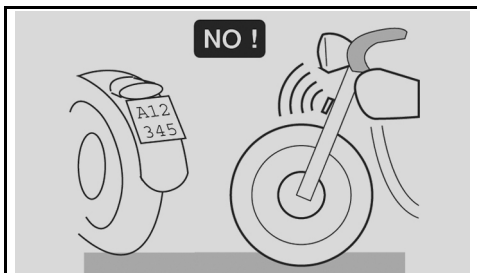

03\_20

Avoid showing off with dangerous moves (for example wheelies). In particular, respect speed limits, and remember that road conditions vary based on weather conditions: wet and icy roads are particularly dangerous at sustained speeds. Automobile drivers frequently have difficulty seeing two-wheeled vehicles, so you should always give cars precedence, even in cases where the rules of the road actually give you the right of way. Always make sure that the road is free behind you before changing lanes. Do not rely exclusively on your rearview mirror, since it may underestimate the distance and/or speed of a vehicle, or even not show it at all. Avoid obstacles that may damage your vehicle or make you lose control. Do not drive immediately behind vehicles, either trucks or cars, and do not drive in their wake in an attempt to increase your speed. In the case of an accident, motorcycles and scooters do not offer the same level of protection given by automobiles. The legs are especially at risk of injury. Installing leg-guards can greatly increase the risk and

personnes sans avoir la certitude qu'elles sont expérimentées et en possession du permis de conduire. Respecter toutes les règles du code de la route. Faire tout particulièrement attention à tous les panneaux d'avertissement, de réglementation de la circulation et d'information.



03\_21

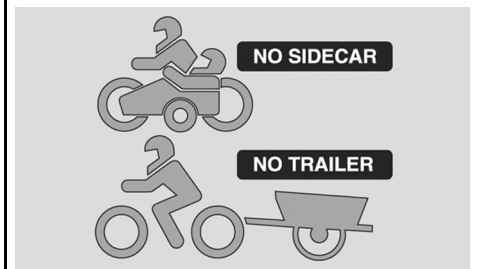

03\_22

Éviter de s'exposer avec des manœuvres dangereuses (par exemple des cabrages). En particulier, respecter les limitations de vitesse et se rappeler que l'état de la chaussée varie en fonction des conditions météorologiques ; les chaussées mouillées ou verglacées sont dangereuses surtout à vitesse soutenue. Les automobilistes ont souvent des difficultés à voir les véhicules à deux roues : laisser donc toujours la priorité aux automobiles même dans les cas où selon le code de la route ce serait vous qui devriez l'avoir. Avant de changer de voie, vérifier toujours que la route est dégagée derrière vous. Ne pas se fier exclusivement au rétroviseur dans la mesure où l'on pourrait sous-estimer la distance et la vitesse d'un véhicule ou même ne pas le voir du tout. Éviter les obstacles qui pourraient endommager le véhicule ou mener à la perte de contrôle de celui-ci. Ne pas conduire à l'abri des véhicules, camions ou automobiles, devant vous et ne pas rester dans leur sillage pour augmenter la vitesse. En cas d'accident, les motocyclettes, les

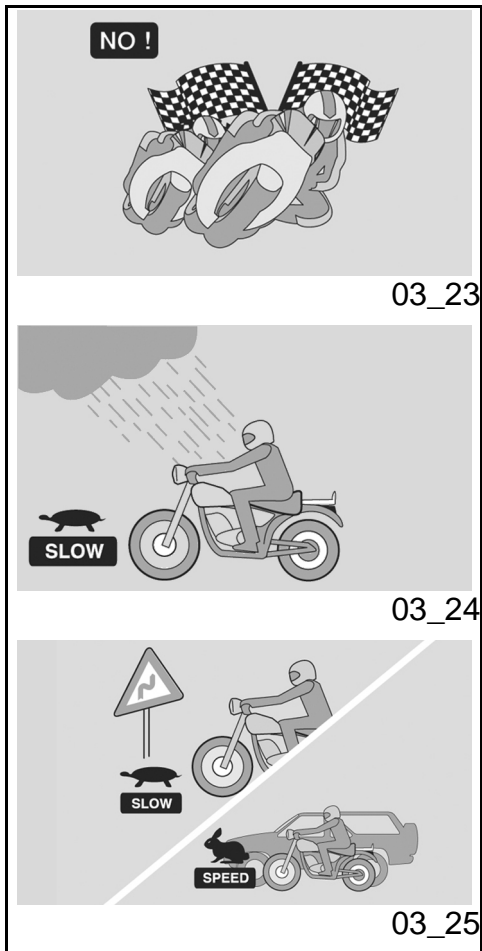

seriousness of injuries in the case of an accident. Do not install leg-guards available on the spare part and accessory after market. Not following these recommendations could lead to serious injury and even death. While driving always keep both hands on the handlebar and both feet on the footrests. Never change gear without using the clutch if the vehicle is provided with it. Do not use the gear shift or other handles jerkily or suddenly. Driving in this manner could damage the internal components of the vehicle, leading to the engine seizing, loss of control, serious injury, or even death. Remain seated while riding. Never stand on your feet or stretch yourself while riding. If you need to rest, pull over in a safe place on the road. It is very important for your safety that you always ride with the utmost attention. Pay attention to your own actions, do not become distracted by other vehicles, people or things near the streets, etc. Do not smoke, eat, drink, read, etc., while riding the vehicle. If it becomes necessary to examine a road map, pull over and do so safely. Use only the fuel and lubricants indicated safe for your vehicle in the TABLE OF RECOMMENDED PRODUCTS; check the level of coolant, fuel and oil regularly. If the throttle grip is blocked, you could fall or have a collision with another vehicle. If the throttle grip is blocked, turn of the engine with the engine stop button located on the right handle. Do not attempt to restart the engine until the

scooters et les cyclomoteurs n'offrent pas le même niveau de protection que celui garanti par les automobiles. Les jambes sont tout particulièrement exposées au risque de lésions. L'installation additionnelle de jambières peut augmenter concrètement le risque de lésions et la gravité de celles-ci en cas d'accident. Ne pas installer les jambières disponibles sur le marché des pièces de rechange et des accessoires. L'inobservation de ces instructions peut comporter des lésions graves, même mortelles. Conduire toujours en tenant les deux mains sur le guidon et les pieds sur les repose-pieds. Ne jamais effectuer un changement de vitesse sans utiliser l'embrayage si le véhicule en est pourvu. Ne pas actionner le levier de vitesses ou d'autres commandes de façon brusque ou imprévue. Une utilisation erronée de ce type pourrait endommager les composants internes du véhicule et provoquer de grippages, la perte du contrôle, d'accidents et des lésions graves, même mortelles. Rester assis durant la conduite. Ne pas se lever sur les pieds ou chercher à s'étirer durant la conduite du véhicule. Si vous avez besoin de vous reposer, rangez-vous sur un point sûr de la route. Il est très important pour votre sécurité de conduire toujours avec la plus grande attention. Prêtez attention à vos actions, ne vous laissez pas distraire par les autres automobiles, les personnes et / ou les choses à proximité de la route, etc. Ne pas fumer, manger, boire, lire, etc. durant la



03\_26

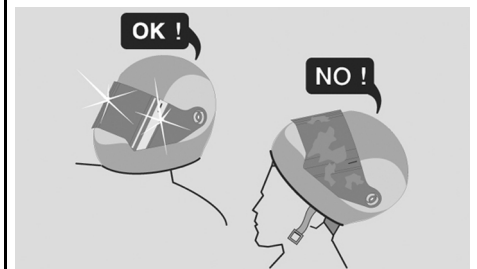

03\_27

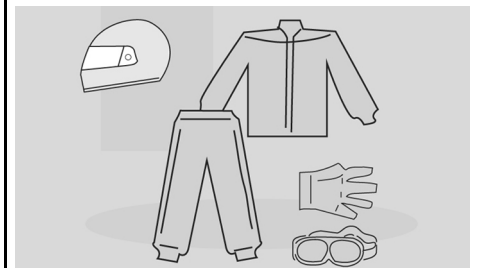

03\_28

throttle grip has been repaired and is completely functional. Not observing these warnings may lead to a fall resulting in serious injury and even death.

### IMPORTANT

**IN THE CASE OF AN EMERGENCY BECAUSE THE THROTTLE GRIP IS BLOCKED, ALWAYS TURN OF THE ENGINE USING THE ENGINE STOP BUTTON LOCATED NEAR THE ACCELERATION GRIP ON THE RIGHT HANDLEBAR. NEVER USE THE VEHICLE IF THE THROTTLE GRIP DOES NOT AUTOMATICALLY AND COMPLETELY RETURN TO THE NEUTRAL POSITION WHEN YOU LET GO OF IT ON. CONTACT YOUR LOCAL Official Moto Guzzi Dealership FOR REPAIRS. NOT OBSERVING THESE WARNINGS MAY LEAD TO SERIOUS ACCIDENTS CAUSING SERIOUS INJURY AND EVEN DEATH.**

conduite du véhicule. S'il est nécessaire de consulter une carte routière, se ranger sur le bas-côté pour effectuer l'opération en toute sécurité. Utiliser exclusivement les carburants et lubrifiants spécifiés pour le véhicule reportés dans le **TABLEAU DES PRODUITS CONSEILLÉS** ; vérifier régulièrement les niveaux du liquide de refroidissement, du carburant et de l'huile. Si l'accélérateur reste bloqué, une collision avec un autre véhicule ou une chute pourraient se vérifier. Si l'accélérateur reste bloqué, arrêter le moteur avec l'interrupteur d'arrêt moteur situé sur le demi-guidon droit. Ne pas chercher à redémarrer le moteur tant que l'accélérateur n'a pas été réparé et n'est pas parfaitement fonctionnel. L'inobservation de cet avertissement peut provoquer la perte du contrôle s'ensuivant des lésions graves, même mortelles.

### ATTENTION

**EN CAS D'URGENCE SUITE AU BLOCAGE DE L'ACCÉLÉRATEUR, ARRÊTER TOUJOURS LE MOTEUR EN UTILISANT L'INTERRUPTEUR D'ARRÊT MOTEUR, SITUÉ À PROXIMITÉ DE LA POIGNÉE D'ACCÉLÉRATEUR SUR LE DEMI-GUIDON DROIT. NE PAS UTILISER LE VÉHICULE SI L'ACCÉLÉRATEUR NE REVIENT PAS AUTOMATIQUEMENT ET TOTALEMENT AU RALENTI UNE FOIS LA POIGNÉE D'ACCÉLÉRATEUR RELÂCHÉE. POUR LES RÉPARATIONS, ADRESSEZ-VOUS AU Concessionnaire**

NO !

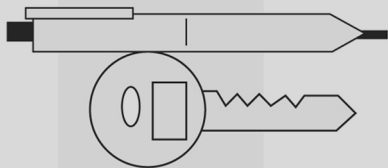

03\_29

OK?

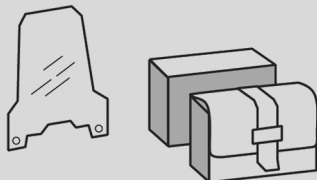

03\_30

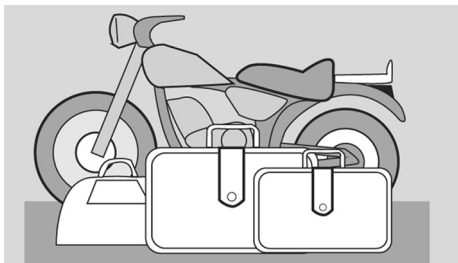

03\_31

If you are involved in an accident with your vehicle, make sure that the command levers, tubes, wires, braking system and other vital components were not damaged. If your vehicle is involved in an accident, immediately contact your local **Moto Guzzi** Dealership which has the tools and knowledge necessary to assess if any damages were sustained that could compromise your safety.

Your **Moto Guzzi** Dealership is able to resolve all safety problems, on the condition that you tell them about all mechanical malfunctions.

Do not use the vehicle when it is damaged. A damaged vehicle could lose stability or have other problems which may increase the risk of accidents, and consequently the risk of serious injuries or even death.

Do not attempt to modify the position, angle or color of your license plate. The license plate should not be covered in any way, not even with transparent plastic. Do not modify your vehicle's safety systems, in particular components associated with the turn signals, rearview mirrors, the lights and the horns.

**Moto Guzzi DE VOTRE RÉGION. L'INOBSERVANCE DE CET AVERTISSEMENT PEUT ENTRAÎNER DES ACCIDENTS GRAVES PROVOQUANT DES LÉSIONS, VOIRE LA MORT.**

Si vous êtes impliqué dans un accident avec votre véhicule, assurez-vous que les leviers de commande, les tuyaux, les câbles, le système de freinage ou d'autres composants vitaux n'ont pas été endommagés. Si votre véhicule a été impliqué dans un accident, contactez immédiatement le concessionnaire **Moto Guzzi** de votre région, qui possède les outillages et les connaissances nécessaires pour vérifier la présence d'éventuels dégâts pouvant compromettre votre sécurité.

Votre concessionnaire **Moto Guzzi** pourra vous aider à résoudre tous les problèmes inhérents à la sécurité à condition que tous les mauvais fonctionnements de type mécanique soient signalés.

Ne pas utiliser un véhicule endommagé. Un véhicule endommagé peut perdre la stabilité ou présenter d'autres problèmes qui pourraient augmenter le risque d'accident et provoquer des lésions graves, même mortelles.

Ne pas chercher à modifier la position, l'inclinaison ou la couleur de la plaque d'immatriculation. La plaque d'immatriculation ne doit être recouverte

NO !

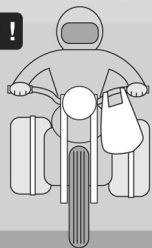

03\_32

Any modification to the vehicle renders the warranty null and void.

Do not modify the engine in order to increase its power. This could lead to irreparable damage to the engine, including compromising its performance and the manageability of the vehicle, leading to a fall, serious injuries, and even death.

NO !



03\_33

To repair your vehicle use only original **Moto Guzzi** parts or parts approved by **Moto Guzzi**. The use of aftermarket accessories and spare parts can seriously compromise the safety of your vehicle, as well as its performance and usability. All modifications that impact the performance and safety of the vehicle render the warranty null and void.

Tampering with the emissions or sound control system is prohibited by law and can be severely punished.

NO !



03\_34

In some jurisdictions your vehicle could be confiscated.

This vehicle was not designed to carry a sidecar, nor to be used to haul trailers or other vehicles.

**Moto Guzzi** does not produce sidecars or trailers, and for this reason is not able to predict the consequences that these accessories could have on the stability and maneuverability of your vehicle: in any case you are advised that these may have a negative effect on your vehicle, and the warranty will not be recognized for any

sous aucun prétexte, même pas avec du plastique transparent. Ne pas modifier les dispositifs de sécurité du véhicule, en particulier les composants tels que les clignotants, les rétroviseurs, les feux ou les klaxons.

Toute modification apportée au véhicule comportera l'annulation de la garantie.

Ne pas modifier le moteur pour en augmenter la puissance. Cela pourrait endommager irrémédiablement le moteur ou en compromettre les performances, et réduire la maniabilité du véhicule en provoquant la chute et des lésions graves, même mortelles.

Pour les réparations du véhicule, utiliser exclusivement des accessoires d'origine **Moto Guzzi** ou approuvés par **Moto Guzzi**. L'utilisation d'accessoires ou de pièces de rechange du marché de l'après-vente peut compromettre sérieusement la sécurité de votre véhicule, ainsi que ses performances et son utilisation. Toutes les modifications influant sur les performances ou sur la sécurité annulent intégralement la garantie.

Les altérations du système de contrôle des émissions et des bruits sont interdites par la loi et peuvent s'ensuivre de sanctions sévères.

Dans certaines juridictions, le véhicule peut même être confisqué.

Ce véhicule n'a pas été conçu pour être

damages the vehicle or its components may sustain due to a use of this type of accessory.

Never use your vehicle to race other vehicles.

When braking use both the front and rear brake. In the case of abrupt braking, the use of only one brake could cause your vehicle to slide or cause you to lose control of the vehicle.

While driving downhill, take advantage of the engine's braking action by selecting the same gear or a lower gear in respect to that used for going uphill. Use the front and rear brakes with moderation.

Always travel at an appropriate speed and avoid sudden useless acceleration, not only to increase your safety, but also to reduce fuel consumption, and increase your vehicle's life.

When you ride your vehicle on wet or slippery roads, always remember that your traction is notably diminished. In these conditions always maneuver your vehicle with the maximum caution and care.

Sudden acceleration, brakes or turns could cause you to lose control of your vehicle. When traction is reduced, accelerate and brake taking advantage of, as much as possible, the engine's braking power. Avoid braking suddenly and/or too quickly.

Open and close the throttle grip slowly in

équipé d'un side-car ou pour être utilisé pour traîner des remorques ou d'autres véhicules.

**Moto Guzzi** ne fabrique pas de side-cars ou de remorques et n'est donc pas en mesure de prévoir les conséquences que ces accessoires peuvent avoir sur la manœuvrabilité et sur la stabilité du véhicule : vous êtes toutefois averti que ces effets pourraient être négatifs et que la garantie ne couvre aucun dommage des composants du véhicule suite à l'utilisation d'accessoires de ce type.

Ne jamais utiliser le véhicule pour faire des courses avec d'autres véhicules.

Freiner en utilisant les deux freins, avant et arrière. L'utilisation d'un seul frein en cas de freinages brusques pourrait faire patiner le véhicule ou faire perdre au conducteur le contrôle de celui-ci.

Dans les descentes, profiter de l'action de freinage du moteur en conservant la même vitesse ou en sélectionnant une vitesse inférieure à celles utilisées normalement en côte. Utiliser les freins avant et arrière avec modération.

Voyager toujours à une vitesse adaptée et éviter les accélérations brusques et inutiles, non seulement pour une plus grande sécurité, mais également pour réduire la consommation de carburant et augmenter la durée de vie du véhicule.

Quand on utilise le véhicule sur des surfaces



order to avoid causing the rear wheel to slip or slide.

Slow down and drive with caution on irregular road surfaces.

Avoid turning the throttle grip to its maximum except in cases of absolute necessity, such as passing.

Do not let the engine run "stressed," running at an RPM that is too low. Shift down to a lower gear. Do not make the engine run at too high an RPM. Pay attention to the red line on the speedometer.

Remember that turning too aggressively can cause the side of the tires to lose contact with the ground, leading to a fall, serious injury, and even death.

Always respect speed limits, remembering that it is not always safe to ride at the maximum of the limits under all road conditions. Slowing down slightly greatly increases your safety under all road conditions.

Do not drive the vehicle off-road.

Do not tamper with the exhaust or emissions control system, not only because it could harm the environment, but also because you could risk penal sanctions.

mouillées ou glissantes, garder toujours à l'esprit que l'adhérence diminue considérablement. Dans ces conditions, manœuvrer toujours le véhicule lentement et avec la plus grande prudence.

Les accélérations, les freinages ou les virages soudains peuvent vous faire perdre le contrôle du véhicule. Quand l'adhérence est réduite, accélérer et ralentir en profitant, dans la mesure du possible, de la force de freinage du moteur. Éviter de freiner brusquement et trop rapidement.

Ouvrir et fermer lentement l'accélérateur pour éviter de faire tourner ou dérapier la roue arrière.

Ralentir et conduire avec prudence sur des chaussées irrégulières.

Éviter d'accélérer en tournant complètement la poignée d'accélérateur, sauf en cas de stricte nécessité, comme par exemple lors d'un dépassement.

Ne pas laisser tourner le moteur en « sous-régime », c'est-à-dire à un nombre de tours trop bas. Passer à une vitesse inférieure. Ne pas faire tourner excessivement le moteur. Observer la ligne rouge sur le compteur de vitesse.

Retenir que tourner de façon excessivement agressive peut faire perdre l'adhérence sur le flanc du pneu et provoquer une chute et des lésions graves, même mortelles.

Respecter toujours les limitations de vitesse

imposées par la loi en tenant en considération qu'il n'est pas toujours possible de conduire jusqu'à la limitation de vitesse indiquée dans toutes les conditions routières. Le fait de ralentir légèrement augmente considérablement votre sécurité dans toutes les conditions routières.

Ne pas conduire le véhicule dans des parcours tout-terrains.

Ne pas altérer le système d'échappement ou de contrôle des émissions de votre véhicule, puisqu'il ne s'agit pas seulement d'une forme de protection de l'environnement, mais également parce que cela pourrait vous faire encourir des sanctions pénales.

### **CLOTHING**

Before you begin riding, make sure that your clothing is in good condition. Wear your helmet correctly, making sure that the visor or your protective goggles are clean.

Research and experience demonstrate that drivers of other vehicles frequently do not see scooters and motorcycles. To render yourself more visible to these drivers, wear reflective clothing such as reflective jackets, or other types of clothing with reflective areas sewn on to the jacket, pants and gloves. Pay particular attention to trucks and automobiles arriving from the other side of the road, as they could turn right or left right

### **VÊTEMENTS**

Avant de conduire le véhicule, assurez-vous que vos vêtements sont en bon état. Porter le casque correctement en s'assurant que la visière ou les lunettes de protection sont propres.

La recherche et l'expérience ont démontré que souvent les conducteurs des autres véhicules ne voient pas les véhicules ou les motocyclistes. Pour se rendre encore plus visible aux autres conducteurs, porter des vêtements réfléchissants, tels que des blousons qui reflètent la lumière ou bien d'autres types de vêtements dotés de bandes réfléchissantes cousues sur les

in front of you. Many accidents are caused by a driver on the other side of the road who turns left without taking into consideration the vehicle in front.

Without doubt the driver in front of you will swear that s/he saw you only when, after turning, s/he found you in their lane. Ride with caution!

Wear protective clothing, choosing bright and/or reflective colors. This will make you easily seen by other road users, thus reducing the risk of an accident and increasing your protection level in the event of a fall.

Always wear a helmet. Head injuries cause many accidents to become mortal.

Clothing must be particularly tight and closed around wrists and ankles. Cords, belts, and ties should not dangle; prevent these and other objects from interfering with your ride, getting caught in moving parts or driving mechanisms.

Do not keep pointed objects in your pockets which could become dangerous in the case of a fall (for example: keys, mechanical pencils, etc.) Make sure that any passengers you may have also respect these recommendations.

vestes, les pantalons et les gants. Faire particulièrement attention aux camions et aux automobiles venant par la voie opposée dans la mesure où ils pourraient tourner à gauche juste devant vous. Plusieurs accidents routiers sont causés par un conducteur venant par le côté opposé qui tourne à gauche sans tenir en considération le véhicule d'en face.

Inévitablement, le conducteur en face de vous jurera qu'il ne vous a vu que lorsque, après avoir tourné, il s'est trouvé sur votre voie. Conduisez avec prudence !

Porter des vêtements de protection, de préférence de couleur claire et / ou réfléchissante. De cette façon, on se rend beaucoup plus visible aux autres conducteurs, réduisant considérablement le risque d'être heurté et bénéficiant ainsi d'une meilleure protection en cas d'accident.

Porter toujours le casque. Plusieurs accidents sont mortels à cause de lésions à la tête.

Les vêtements doivent être particulièrement adhérents et fermés aux poignées et aux chevilles. Les cordons, les ceintures et les cravates ne doivent pas pendre ; empêcher que ces objets ou d'autres puissent interférer avec la conduite en s'accrochant dans les parties en mouvement ou dans les mécanismes de direction.

Ne pas garder dans les poches des objets pointus qui pourraient être dangereux en cas

de chute, par exemple des clés, des crayons à mine, etc. Assurez-vous que l'éventuel passager respecte également ces recommandations.

## ACCESSORIES

The owner of the vehicle is responsible for the choice, installation and use of all accessories.

The installation of inappropriate accessories or overloading the vehicle could render it unstable and cause accidents, with the consequent risk of serious injury and even death. Windshields are particularly dangerous in the case of accidents, because they can break and injure or cut the driver. In case of doubt about any accessory or installation or any freight to be carried, it is recommended that you first consult with your local **Moto Guzzi** Dealership.

Do not install any accessory that covers the horn or the lights or impairs their operation, is in the way of suspension travel or steering angle, impairs the operation of vehicle controls or reduces ground clearance or lean-in angle.

Do not install accessories that hinder access to controls and may thus lengthen your response time in the event of an emergency.

Large fairings and windshields affect the vehicle's aerodynamic performance and its

## ACCESSOIRES

Le propriétaire du véhicule est responsable du choix, de l'installation et de l'utilisation de tous les accessoires.

L'installation d'accessoires inadaptés ou un véhicule surchargé pourraient rendre ce dernier instable et provoquer des accidents s'ensuivant des lésions graves, même mortelles. Les pare-brise sont particulièrement dangereux en cas d'accident, car en se rompant ils pourraient provoquer des lésions ou des coupures au conducteur. En cas de doute sur l'installation d'un accessoire quelconque ou sur le transport de n'importe quelle charge, il est conseillé de consulter préalablement le concessionnaire **Moto Guzzi** de votre région.

Ne pas installer d'accessoires recouvrant ou limitant le fonctionnement des klaxons ou des feux, limitant le débattement de la suspension et l'angle de braquage, gênant le fonctionnement des commandes et réduisant la distance au sol et l'angle d'inclinaison dans les virages.

Éviter l'utilisation d'accessoires qui gênent l'accès aux commandes, dans la mesure où

stability, especially at high speeds.

Make sure that anything mounted on your vehicle is attached securely, and cannot come free and block the wheels, forks, etc. Do not install electrical accessories or modify the vehicle's electrical system. Any component that could cause an electrical surge or an electrical problem could lead to the immediate stopping of the vehicle, the lights and horn to turn off or lose intensity, and malfunctioning of the other safety features. Use only original **Moto Guzzi** accessories.

### LOADING

Do not overload the vehicle.

Secure bags and baggage as close to possible to the vehicle's center of balance and distribute the weight as uniformly as possible between the two sides, to reduce imbalance as much as possible. Always remember that the baggage will tend to loosen during the ride. For this reason, check frequently that your baggage is secure.

cela rallongerait les temps de réaction en cas d'urgence.

Les carénages et les pare-brises montés sur le véhicule peuvent créer des forces aérodynamiques suffisamment importantes pour compromettre la stabilité du véhicule pendant la marche, surtout à grande vitesse.

S'assurer que tout ce qui est monté sur le véhicule est fixé de manière sûre, qui ne puisse se détacher et bloquer les roues, les fourches, etc. Ne pas installer d'accessoires électriques et ne pas modifier l'installation électrique du véhicule. Tout composant pouvant produire une surcharge ou une panne électrique pourrait provoquer l'arrêt immédiat du véhicule, l'extinction ou la diminution de l'intensité des feux ou des klaxons ou le manque de fonctionnement d'autres accessoires de sécurité. Utiliser seulement des accessoires d'origine **Moto Guzzi**.

### CHARGE

Ne pas charger excessivement le véhicule.

Fixer les sacs ou bagages le plus près possible du centre de gravité du véhicule et répartir la charge le plus uniformément possible sur les deux côtés pour réduire au maximum le déséquilibre. Toujours se rappeler que les charges tendent à se desserrer durant la marche : vérifier souvent la sécurité de votre charge.

Never allow objects to hang from the handlebars of your vehicle, from the mudflaps, or the forks, as this could compromise the manageability of your vehicle and impede your ability to avoid an accident. Not observing these warnings may lead to a fall, resulting in serious injury and even death.

Do not ride with a helmet attached to the belt, since in this position it could easily become entangled in the wheels, the mudflaps or in the forks, causing a fall, and consequently, serious injury or even death.

Carry a passenger only if the vehicle is equipped with passenger footrests, passenger grab straps, and a passenger seat.

When you carry a passenger, always remember that the vehicle's manageability is reduced, the brakes are less efficient, and the center of gravity is higher and farther back.

This increases the possibility of the front wheel losing contact with the ground, especially while accelerating. For this reason, avoid abrupt accelerating and braking. Many accidents are caused by inexperienced riders who are carrying a passenger. Remember to execute driving maneuvers with a greater allowance for safety in case of excessive passenger weight.

Ne pas laisser des objets pendre des demi-guidons du véhicule, des garde-boue ou des fourches dans la mesure où cela pourrait compromettre la maniabilité du véhicule et empêcher d'éviter un accident. L'inobservation de cet avertissement peut entraîner une chute s'ensuivant des lésions graves, même mortelles.

Ne pas conduire avec le casque suspendu à la sangle dans la mesure où il pourrait facilement rester pris dans les roues, le garde-boue ou les fourches et causer une chute s'ensuivant des lésions graves, même mortelles.

Transporter un passager exclusivement si le véhicule est pourvu de repose-pieds passager, de poignées passager et de la selle correspondante.

Quand on transporte un passager, retenir toujours que la maniabilité du véhicule est réduite, que les freins sont moins efficaces et que le centre de gravité est plus élevé et reculé.

Cela favorise le détachement du sol de la roue avant surtout dans les accélérations. Éviter donc les accélérations et les freinages brusques. Plusieurs accidents sont causés par des conducteurs inexpérimentés transportant un passager. Se rappeler d'effectuer les manœuvres de conduite avec une plus grande tolérance en cas de poids excessif du passager.

Avoid abrupt and excessive acceleration. Slow down in advance, and calculate distances for stopping and for longer maneuvers. Not following these instructions could lead to the vehicle overturning or other accidents with consequent serious injuries and even death.

Never transport objects that are not secure, and make sure that when they are transported they are securely fastened to the vehicle.

Do not carry packages that protrude from the luggage rack or which cover any of the alarm devices or lights.

Never carry animals or small children on the glove compartment or the luggage rack.

Never exceed the maximum weight indicated for each bag.

Overloading your vehicle can seriously decrease its stability and maneuverability leading to a fall, with consequent serious injury or even death.

Éviter les accélérations brusques et excessives. Ralentir toujours à l'avance et calculer des distances d'arrêt et de manœuvre plus longues. L'inobservation de ces instructions pourrait provoquer le renversement du véhicule ou d'autres accidents s'ensuivant des lésions graves, même mortelles.

Ne jamais transporter d'objets non attachés et s'assurer que tout ce qui est transporté sur le véhicule est fixé soigneusement.

Ne pas transporter de bagages saillant du porte-bagages ou recouvrant les signaux lumineux, les klaxons ou les feux.

Ne pas transporter d'animaux ou d'enfants sur le porte-documents ou sur le porte-bagages.

Ne jamais dépasser la charge maximale indiquée pour chaque sac.

Surcharger votre véhicule peut en réduire sérieusement la stabilité et la manœuvrabilité et entraîner une chute s'ensuivant des lésions graves, même mortelles.

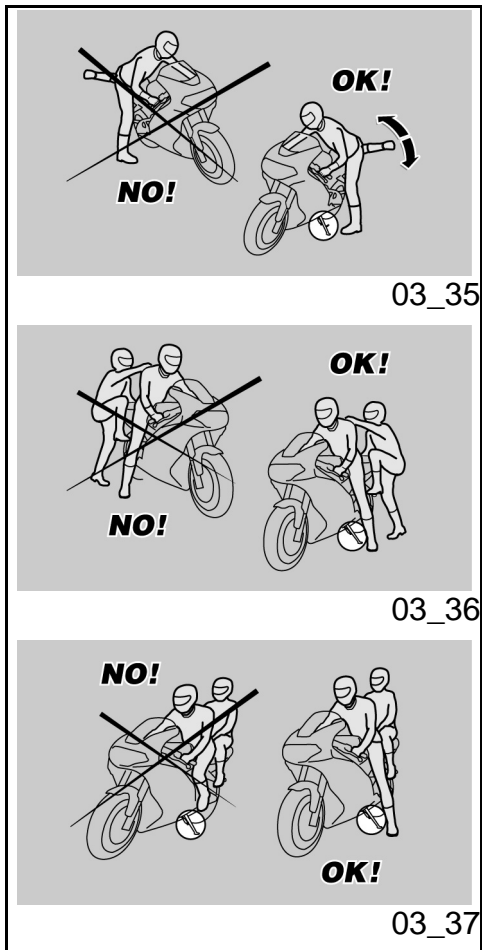

## Basic safety rules (03\_35, 03\_36, 03\_37, 03\_38, 03\_39)

The following recommendations should receive your maximum attention, because they are provided to increase your safety, and decrease damage to people, things and vehicles, in the case of a fall of the driver or passenger from the vehicle and/or from the fall or overturning of the vehicle.

Mounting and dismounting the vehicle should always be performed with total freedom of movement and with the hands free of all objects. (i.e.- objects, helmet, gloves, or glasses)

Mount and dismount only on the left side of the vehicle, and only with the side stand lowered.

The stand is designed to support the weight of the vehicle and a small additional weight, which does not include the driver and passenger.

Mounting into driving position, with the side stand in place, is permitted only to prevent the possibility of the vehicle falling or overturn, and does not indicate the possibility for the driver and passenger's weight to be placed on the side stand.

During mounting and dismounting the

## Normes de sécurité de base (03\_35, 03\_36, 03\_37, 03\_38, 03\_39)

Les indications reportées ci-après réclament un maximum d'attention car elles ont été rédigées dans le but d'améliorer la sécurité et d'éviter d'endommager les personnes, les biens et le véhicule, suite à la chute du pilote ou du passager du véhicule et/ou à la chute ou renversement du véhicule.

Les opérations de montée et descente du véhicule doivent être effectuées avec la pleine liberté de mouvement et les mains dégagées (sans porter objets, casque, gants ou lunettes).

Monter et descendre seulement du côté gauche du véhicule et seulement avec la béquille latérale abaissée.

La béquille est conçue pour soutenir le poids du véhicule et d'un minimum de charge, sans conducteur et passager.

La montée en position de conduite, avec le véhicule placé sur la béquille latérale, est permise seulement pour prévenir la possibilité de chute ou de renversement et ne prévoit pas le chargement du poids du conducteur et du passager sur la béquille latérale.

À la montée ou à la descente, le poids du



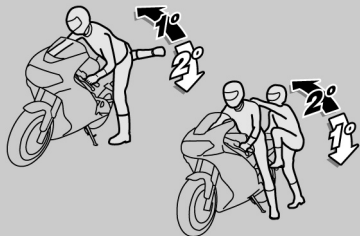

03\_38



03\_39

vehicle's weight can cause a loss of balance, with consequent loss of equilibrium and the possibility of falling or overturning.

#### IMPORTANT

**THE RIDER SHOULD ALWAYS BE THE FIRST TO MOUNT AND THE LAST TO DISMOUNT FROM THE VEHICLE, AND SHOULD CONTROL THE STABILITY AND EQUILIBRIUM OF THE VEHICLE WHILE THE PASSENGER IS MOUNTING AND DISMOUNTING.**

In any case, the passenger should mount and dismount the vehicle using caution to avoid causing the vehicle or the rider to lose balance.

#### IMPORTANT

**IT IS THE RESPONSIBILITY OF THE DRIVER TO INSTRUCT THE PASSENGER ABOUT THE PROPER WAY TO MOUNT AND DISMOUNT FROM THE VEHICLE.**

**THE VEHICLE INCLUDES PASSENGER FOOTRESTS WHICH SHOULD BE USED DURING MOUNTING AND DISMOUNTING. THE PASSENGER SHOULD ALWAYS USE THE LEFT FOOTREST FOR MOUNTING AND DISMOUNTING FROM THE VEHICLE.**

**DO NOT DISMOUNT OR EVEN ATTEMPT TO DISMOUNT BY JUMPING OR STRETCHING OUT YOUR LEG IN ORDER TO TOUCH THE GROUND. IN BOTH**

véhicule peut provoquer un déséquilibre suivi d'une perte d'équilibre et de la possibilité de chute ou renversement.

#### ATTENTION

**LE CONDUCTEUR EST TOUJOURS LE PREMIER À MONTER ET LE DERNIER À DESCENDRE DU VÉHICULE ET C'EST À LUI D'ASSURER L'ÉQUILIBRE ET LA STABILITÉ DANS LA PHASE DE MONTÉE OU DE DESCENTE DU PASSAGER**

D'autre part, le passager doit monter et descendre du véhicule en se déplaçant avec précaution pour ne pas déséquilibrer le véhicule et le conducteur.

#### ATTENTION

**LE CONDUCTEUR DOIT INSTRUIRE LE PASSAGER SUR LA FAÇON DE MONTER ET DE DESCENDRE DU VÉHICULE.**

**POUR LA MONTÉE ET LA DESCENTE DU PASSAGER, LE VÉHICULE EST DOTÉ DE REPOSE-PIEDS PASSAGER SPÉCIFIQUES. LE PASSAGER DOIT TOUJOURS UTILISER LE REPOSE-PIEDS GAUCHE POUR MONTER ET DESCENDRE DU VÉHICULE**

**NE PAS DESCENDRE NI MÊME TENTER DE DESCENDRE DU VÉHICULE EN PASSANT OU EN ALLONGEANT LA JAMBE POUR TOUCHER TERRE. DANS**

**CASES THE STABILITY AND EQUILIBRIUM OF THE VEHICLE COULD BE COMPROMISED.**

#### **IMPORTANT**

**BAGGAGE OR OBJECTS ATTACHED TO THE REAR PART OF THE VEHICLE CAN CREATE AN OBSTACLE DURING MOUNTING AND DISMOUNTING FROM THE VEHICLE.**

**IN ALL CASES, THINK AHEAD AND MOVE YOUR RIGHT LEG CAREFULLY, AS IT WILL HAVE TO AVOID AND CLEAR THE REAR PART OF THE VEHICLE (INCLUDING BAGGAGE AND THE TAIL SECTION) WITHOUT CAUSING LOSS OF BALANCE.**

#### **MOUNTING**

- Grip the handlebar properly and mount the vehicle without placing your weight upon the side stand.

#### **IMPORTANT**

**IN THE CASE THAT YOU ARE NOT ABLE TO REST BOTH FEET ON THE GROUND, PUT THE RIGHT FOOT ON THE GROUND, (IN THE CASE OF A LOSS OF BALANCE THE LEFT SIDE IS "PROTECTED" BY THE SIDE STAND) AND KEEP YOUR LEFT FOOT READY TO BE POSITIONED.**

**LES DEUX CAS, L'ÉQUILIBRE ET LA STABILITÉ DU VÉHICULE SERAIENT COMPROMIS.**

#### **ATTENTION**

**LES BAGAGES ET LES OBJETS FIXÉS À LA PARTIE ARRIÈRE DU VÉHICULE PEUVENT CRÉER UN OBSTACLE À LA MONTÉE OU À LA DESCENTE DU VÉHICULE.**

**DANS TOUS LES CAS, PRÉVOIR ET EFFECTUER UN MOUVEMENT BIEN CONTRÔLÉ DE LA JAMBE DROITE, LAQUELLE DOIT ÉVITER ET DÉPASSER LA PARTIE ARRIÈRE DU VÉHICULE (BAVETTE OU BAGAGES) SANS PROVOQUER LE RENVERSEMENT DE CELUI-CI.**

#### **MONTÉE**

- Saisir correctement le guidon et monter sur le véhicule sans charger son poids sur la béquille latérale.

#### **ATTENTION**

**AU CAS OÙ IL SERAIT IMPOSSIBLE DE POSER LES DEUX PIEDS À TERRE, POSER LE PIED DROIT (EN CAS DE DÉSÉQUILIBRE LE CÔTÉ GAUCHE EST PROTÉGÉ PAR LA BÉQUILLE LATÉRALE) ET TENIR LE PIED GAUCHE PRÊT À ÊTRE POSÉ.**

- Place both feet on the ground and straighten the vehicle into the driving position, always maintaining its equilibrium.

#### **IMPORTANT**

**THE DRIVER SHOULD NOT OPEN OR TRY TO OPEN THE PASSENGER FOOTRESTS FROM THE DRIVER'S SEAT, AS IT COULD COMPROMISE THE STABILITY AND EQUILIBRIUM OF THE VEHICLE.**

- Have the passenger open the two passenger footrests.
- Instruct the passenger in the proper way to mount and dismount the vehicle.
- Use your left foot to completely reinsert the side stand.

#### **DISMOUNTING**

- Choose where you will park.
- Stop the vehicle.



**MAKE SURE THAT THE GROUND WHERE YOU HAVE PARKED THE VEHICLE IS FREE FROM OBSTACLES, FIRM AND LEVEL.**

- Poser les deux pieds à terre et redresser le véhicule en position de marche en le tenant en équilibre.

#### **ATTENTION**

**LE CONDUCTEUR NE DOIT PAS EXTRAIRE OU TENTER D'EXTRAIRE LES REPOSE-PIEDS PASSAGER DE LA POSITION DE CONDUITE : CELA POURRAIT COMPROMETTRE L'ÉQUILIBRE ET LA STABILITÉ DU VÉHICULE.**

- Faire extraire au passager les deux repose-pieds passager.
- Instruire le passager à propos de la montée sur le véhicule.
- Agir avec le pied gauche sur la béquille latérale et la faire rentrer complètement.

#### **DESCENTE**

- Choisir la zone de stationnement.
- Arrêter le véhicule.



**VÉRIFIER QUE LE TERRAIN DE LA ZONE DE STATIONNEMENT EST DÉGAGÉ, SOLIDE ET PLAT.**

- Use the heel of your left foot to completely open the side stand.

#### **IMPORTANT**

**IN THE CASE THAT YOU ARE NOT ABLE TO REST BOTH FEET ON THE GROUND, PUT THE RIGHT FOOT ON THE GROUND, (IN THE CASE OF A LOSS OF BALANCE THE LEFT SIDE IS "PROTECTED" BY THE SIDE STAND) AND KEEP YOUR LEFT FOOT READY TO BE POSITIONED.**

- Place both feet on the ground and keep the vehicle in equilibrium in riding position.
- Instruct the passenger in the correct way dismount from the vehicle.



**RISK OF FALLING OR OVERTURNING.  
MAKE SURE THAT THE PASSENGER HAS DISMOUNTED FROM THE VEHICLE.  
DO NOT PLACE YOUR WEIGHT UPON THE SIDE STAND.**

- Tilt the vehicle until the stand is resting on the ground.
- Grip the handlebar properly and

- Avec le talon du pied gauche, agir sur la béquille latérale et la déplier complètement.

#### **ATTENTION**

**AU CAS OÙ IL SERAIT IMPOSSIBLE DE POSER LES DEUX PIEDS À TERRE, POSER LE PIED DROIT (EN CAS DE DÉSÉQUILIBRE LE CÔTÉ GAUCHE EST PROTÉGÉ PAR LA BÉQUILLE LATÉRALE) ET TENIR LE PIED GAUCHE PRÊT À ÊTRE POSÉ.**

- Poser les deux pieds à terre et tenir en équilibre le véhicule en position de marche.
- Instruire le passager sur la descente du véhicule.



**RISQUE DE CHUTE ET RENVERSEMENT.  
S'ASSURER QUE LE PASSAGER EST BIEN DESCENDU DU VÉHICULE.  
NE PAS CHARGER SON POIDS SUR LA BÉQUILLE LATÉRALE.**

- Incliner le véhicule afin de poser la béquille au sol.
- Saisir correctement le guidon et

- dismount from the vehicle.
- Turn the handlebar completely to the left.
- Replace the passenger footrests.

**IMPORTANT**

**MAKE SURE THAT THE VEHICLE IS STABLE.**

- descendre du véhicule.
- Tourner le guidon complètement vers la gauche.
- Faire rentrer les repose-pieds passager.

**ATTENTION**

**S'ASSURER DE LA STABILITÉ DU VÉHICULE.**



# 1200 sport



**Chap. 04  
Maintenance**

**Chap. 04  
L'entretien**

## Foreword

Normally, ordinary maintenance can be performed by the rider, but at times it will require the use of specific tools and technical preparation. In the case of periodic maintenance, or if you need assistance or technical advice, consult an **Official Moto Guzzi Dealer** who will provide precise and quick service.

### WARNING

**THIS VEHICLE IS CAPABLE OF INDIVIDUALIZING MALFUNCTIONS AND RECORDING THEM ON THE ELECTRONIC CENTRAL UNIT.**

**WHENEVER THE IGNITION SWITCH IS TURNED TO "ON," THE LED ALARM LIGHT ON THE INSTRUMENT PANEL WILL LIGHT UP FOR ABOUT THREE SECONDS.**

## Avant-propos

Les opérations d'entretien ordinaire peuvent normalement être effectuées par l'utilisateur, mais elles peuvent parfois exiger l'utilisation d'outillages spécifiques et une préparation technique. En cas d'entretien périodique, d'une intervention d'assistance ou d'une consultation technique, s'adresser à un **concessionnaire officiel Moto Guzzi** qui garantira un service rapide et de qualité.

### AVERTISSEMENT

**CE VÉHICULE EST CONÇU POUR IDENTIFIER EN TEMPS RÉEL D'ÉVENTUELLES ANOMALIES DE FONCTIONNEMENT, MÉMORISÉES PAR LA CENTRALE ÉLECTRONIQUE.**

**CHAQUE FOIS QUE LE COMMUTATEUR D'ALLUMAGE EST POSITIONNÉ SUR « KEY ON », LE VOYANT DEL D'ALARME S'ALLUME SUR LE TABLEAU DE BORD PENDANT ENVIRON TROIS SECONDES.**



## Engine oil level



CORRECT LUBRICATION OF THE VEHICLE IS A VERY DELICATE OPERATION IN TERMS OF SAFETY. PAY ATTENTION SO THAT THE LUBRICANT REMAINS AT AN APPROPRIATE LEVEL AND USE A GOOD QUALITY OIL OF THE APPROPRIATE TYPE FOR YOUR VEHICLE. OTHERWISE, YOUR ENGINE COULD SEIZE, WHICH COULD LEAD TO SERIOUS INJURY OR EVEN DEATH.



USE LATEX GLOVES FOR MAINTENANCE OPERATIONS THAT REQUIRE CONTACT WITH USED OIL. OLD OR REPLACEMENT ENGINE OIL CAN CAUSE TUMORS IF HANDLED FOR PROLONGED PERIODS OF TIME AND ON A REGULAR BASIS. WASH YOUR HANDS CAREFULLY WITH SOAP AND WATER AFTER HAVING HANDLED USED ENGINE OIL.

KEEP OUT OF REACH OF CHILDREN  
DISPOSE OF USED OIL CORRECTLY.



BE VERY CAREFUL WHEN YOU POUR THE OIL INTO YOUR VEHICLE AND DO

## Niveau d'huile moteur



LA LUBRIFICATION CORRECTE DU VÉHICULE EST UNE OPÉRATION TRÈS DÉLICATE DU POINT DE VUE DE LA SÉCURITÉ. PRÊTER ATTENTION À MAINTENIR LE LUBRIFIANT AU JUSTE NIVEAU ET À UTILISER UNE HUILE DE BONNE QUALITÉ ET DU TYPE CORRECT POUR VOTRE VÉHICULE ; AUTREMENT IL POURRAIT SE PRODUIRE UN GRIPPAGE DU MOTEUR QUI PEUT CAUSER DES ACCIDENTS GRAVES, VOIRE LA MORT.



UTILISER DES GANTS DE LATEX POUR LES OPÉRATIONS D'ENTRETIEN QUI RÉCLAMENT UN CONTACT AVEC DE L'HUILE USÉE. L'UTILISATION D'HUILE MOTEUR PEUT CAUSER DES TUMEURS DE LA PEAU SI MANIPULÉE LONGTEMPS ET QUOTIDIENNEMENT. LAVER SOIGNEUSEMENT LES MAINS AVEC DE L'EAU ET DU SAVON APRÈS AVOIR MANIPULÉ DE L'HUILE MOTEUR USÉE.

TENIR HORS DE PORTÉE DES ENFANTS.

ÉLIMINER L'HUILE DE FAÇON CORRECTE.

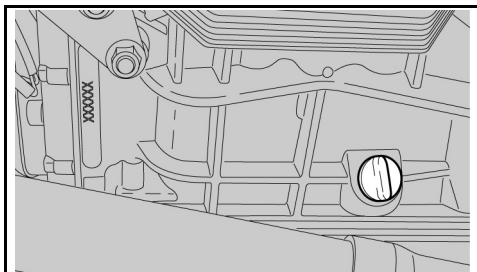

04\_01

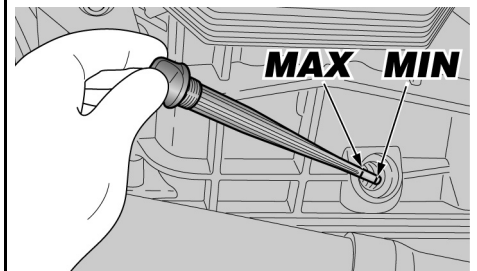

04\_02

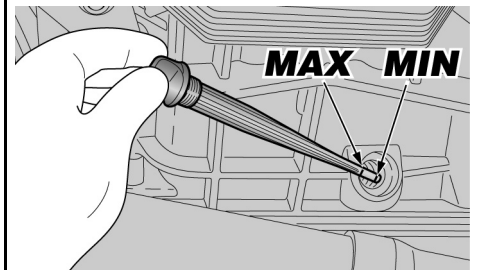

04\_03

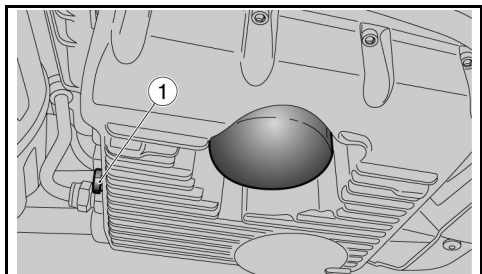

04\_04

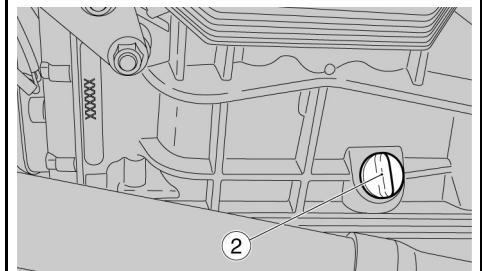

04\_05

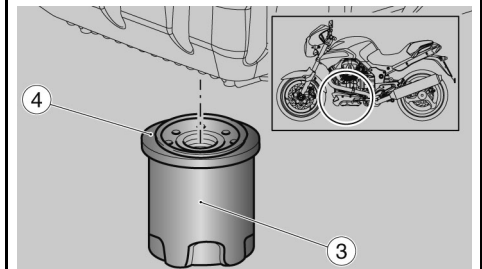

04\_06

**NOT ALLOW IT TO SPILL.**

**IMMEDIATELY CLEAN ANY OIL DROPS THAT MAY HAVE SPILLED BECAUSE THE OIL CAN DAMAGE YOUR VEHICLE'S FINISH. THE OIL ALSO MAKES YOUR TIRES EXTREMELY SLIPPERY AND SO INCREASES THE RISK OF DANGEROUS SITUATIONS AND ACCIDENTS.**

**IF YOUR VEHICLE HAS AN OIL LEAK DO NOT RIDE IT. BEFORE USING YOUR VEHICLE HAVE IT REPAIRED BY AN Official Moto Guzzi Dealership.**



**IF THE ENGINE OIL PRESSURE WARNING LIGHT REMAINS LIT AFTER THE ENGINE HAS BEEN STARTED UP, OR LIGHTS UP WHILE YOU ARE DRIVING, THIS MEANS THAT THE OIL SYSTEM IS NOT CREATING ENOUGH PRESSURE. IF THIS OCCURS, SHUT OFF THE ENGINE AT ONCE AND CONTACT AN Official Moto Guzzi Dealership. NOT FOLLOWING THIS ADVICE COULD CAUSE YOUR ENGINE TO SEIZE, YOUR VEHICLE TO FLIP OVER, AND SERIOUS, EVEN MORTAL, ACCIDENTS.**



**FAIRE TRÈS ATTENTION QUAND ON INTRODUIT DE L'HUILE DANS SON VÉHICULE À NE PAS EN VERSER DEHORS.**

**NETTOYER IMMÉDIATEMENT LES GOUTTES D'HUILES VERSÉES CAR L'HUILE PEUT COMPROMETTRE LES FINITIONS DE VOTRE VÉHICULE. DE PLUS, L'HUILE REND LES PNEUS EXTRÊMEMENT GLISSANTS ET AUGMENTE DONC LE RISQUE D'ACCIDENTS ET LES SITUATIONS DANGEREUSES.**

**EN CAS DE FUITE D'HUILE, NE CONDUISEZ PAS VOTRE VÉHICULE. AVANT D'UTILISER VOTRE VÉHICULE, FAITES-LE RÉPARER PAR UN Concessionnaire Officiel Moto Guzzi.**



**SI LE VOYANT DE PRESSION D'HUILE DU MOTEUR RESTE ALLUMÉ APRÈS QUE LE MOTEUR A DÉMARRÉ, OU S'IL S'ALLUME PENDANT LA CONDUITE, CELA SIGNIFIE QUE LE CIRCUIT D'HUILE NE DÉVELOPPE PAS ASSEZ DE PRESSION. DANS CE CAS, ARRÊTER IMMÉDIATEMENT LE MOTEUR ET CONTACTER UN Concessionnaire Officiel Moto Guzzi. L'INOBSERVATION DE CET AVERTISSEMENT PEUT ENTRAÎNER UN**

**GRIPPAGE DU MOTEUR, UN RENVVERSEMENT DU VÉHICULE ET DES ACCIDENTS GRAVES, MÊME MORTELS.**

## Level check (04\_01, 04\_02)

Periodically check the engine oil level.

To carry out the check:



**THE ENGINE OIL LEVEL CHECK MUST BE PERFORMED WITH THE ENGINE WARM AND WITH THE DIPSTICK NOT SCREWED IN.**

**CHECKING THE ENGINE OIL LEVEL WITH THE ENGINE COLD COULD CAUSE THE OIL TO TEMPORARILY DESCEND BELOW THE "MIN" LEVEL.**

**THIS DOES NOT INDICATE A PROBLEM AS LONG AS THE WARNING LIGHT AND THE ENGINE OIL PRESSURE LIGHT DO NOT BOTH TURN ON.**

### IMPORTANT

**DO NOT RUN THE ENGINE IN NEUTRAL WITH THE VEHICLE STOPPED IN ORDER TO WARM UP THE ENGINE AND BRING THE ENGINE OIL TO DRIVING TEMPERATURE.**

**THE CORRECT PROCEDURE IS TO CHECK OIL LEVEL AFTER A TRIP OR IN**

## Verification niveau (04\_01, 04\_02)

Contrôler périodiquement le niveau d'huile moteur.

Pour le contrôle :



**LE CONTRÔLE DU NIVEAU D'HUILE MOTEUR DOIT ÊTRE EFFECTUÉ LE MOTEUR CHAUD ET LA JAUGE DÉVISSÉE.**

**EN EFFECTUANT LE CONTRÔLE DE L'HUILE MOTEUR FROID, L'HUILE POURRAIT DESCENDRE TEMPORAIREMENT EN-DESSOUS DU NIVEAU « MIN ».**

**CELA NE CONSTITUE AUCUN PROBLÈME TANT QUE L'ÉCLAIRAGE COMBINÉ DU VOYANT D'ALARME ET DE L'ICÔNE DE PRESSION D'HUILE DU MOTEUR SUR LE TABLEAU DE BORD NE SE PRODUIT PAS.**

### ATTENTION

**POUR RÉCHAUFFER LE MOTEUR ET PORTER L'HUILE MOTEUR À LA**

ANY CASE AFTER HAVING RIDDEN AT LEAST 10 MI (15 KM) OUTSIDE OF THE CITY. THIS IS SUFFICIENT TO WARM UP THE ENGINE OIL.

- Stop the engine.
- Keep the vehicle in a vertical position, with both wheels resting on the ground.
- Unscrew the oil refilling cap/dipstick.
- Clean the dipstick and reinsert it, without screwing it in.
- Remove it again, and check the oil level.
- The correct oil level is near the "MAX" mark.

## Oil top up (04\_03)

### IMPORTANT



DO NOT GO BEYOND THE MAX AND MIN

TEMPÉRATURE DE TRAVAIL, NE PAS LAISSER FONCTIONNER LE MOTEUR AU RALENTI AVEC LE VÉHICULE ARRÊTÉ.

LA PROCÉDURE CORRECTE PRÉVOIT D'EFFECTUER LE CONTRÔLE APRÈS UN VOYAGE OU APRÈS AVOIR PARCOURU 10 mi (15 km) ENVIRON SUR UN PARCOURS EXTRA-URBAIN (SUFFISANTS POUR PORTER À TEMPÉRATURE L'HUILE MOTEUR).

- Arrêter le moteur.
- Tenir le véhicule en position verticale avec les deux roues posées sur le sol.
- Dévisser le bouchon de remplissage / la jauge de niveau d'huile.
- Nettoyer la jauge de niveau d'huile et la réinsérer sans la visser.
- Extraire de nouveau la jauge et contrôler le niveau de l'huile.
- Le niveau est correct s'il rejoint approximativement le niveau « **MAX** ».

## Appoint d'huile (04\_03)

### ATTENTION



NE PAS DÉPASSER L'INSCRIPTION «

**LEVEL MARK TO AVOID SEVERE ENGINE DAMAGE.**

**MAX » NI ALLER EN-DESSOUS DE L'INSCRIPTION « MIN », POUR NE PAS ENDOMMAGER GRAVEMENT LE MOTEUR.**

**If necessary, top up the engine oil:**

- Unscrew and remove the refilling cap.



**DO NOT ADD ADDITIVES OR OTHER SUBSTANCES TO THE OIL.**

**Si nécessaire, restaurer le niveau d'huile moteur :**

- Dévisser et enlever le bouchon de remplissage.



**NE PAS AJOUTER D'ADDITIFS OU D'AUTRES SUBSTANCES À L'HUILE.**

**If you use a funnel or another implement, make sure that it is perfectly clean.**

**Si un entonnoir ou autre élément est utilisé, s'assurer qu'il est parfaitement propre.**

**IMPORTANT**

**USE HIGH QUALITY 10W-60 OIL.**

**ATTENTION**

**UTILISER DE L'HUILE DE BONNE QUALITÉ, GRADE 10W - 60.**

- Pour the oil in until you reach the correct level.

- Remplir en rétablissant le bon niveau.

**Oil replacement (04\_04, 04\_05, 04\_06)**

**Vidange d'huile (04\_04, 04\_05, 04\_06)**



THE OPERATIONS FOR SUBSTITUTING ENGINE OIL AND THE OIL FILTER COULD BE DIFFICULT AND COMPLEX FOR A NON-EXPERT.

IF NECESSARY, CONTACT AN Official Moto Guzzi Dealership.

IF INSTEAD YOU WOULD LIKE TO PERSONALLY PERFORM THE PROCEDURE, ABIDE BY THE FOLLOWING INSTRUCTIONS.

#### IMPORTANT

TO COMPLETELY REMOVE ALL THE OIL, THE OIL MUST BE WARM, HENCE MORE FLUID. OIL REACHES THIS STATE AFTER APPROXIMATELY TWENTY MINUTES OF NORMAL RIDING.



WHEN THE ENGINE IS HOT THE OIL IS AT A HIGH TEMPERATURE. PAY PARTICULAR ATTENTION TO AVOID BURNING YOURSELF WHILE PERFORMING THE FOLLOWING ACTIONS.



LES OPÉRATIONS DE VIDANGE DE L'HUILE MOTEUR ET DE REMPLACEMENT DU FILTRE À HUILE MOTEUR POURRAIENT S'AVÉRER DIFFICILES ET COMPLEXES POUR L'OPÉRATEUR INEXPÉRIMENTÉ.

AU BESOIN, S'ADRESSER À UN concessionnaire officiel Moto Guzzi.

SI L'ON SOUHAITE TOUT DE MÊME PROCÉDER PERSONNELLEMENT, RESPECTER LES INSTRUCTIONS SUIVANTES.

#### ATTENTION

POUR OBTENIR UN MEILLEUR ET COMPLET ÉCOULEMENT, IL EST NÉCESSAIRE QUE L'HUILE SOIT CHAUDE ET PAR CONSÉQUENT PLUS FLUIDE, CONDITION ATTEINTE APRÈS ENVIRON VINGT MINUTES DE FONCTIONNEMENT NORMAL.



LE MOTEUR CHAUD CONTIENT DE L'HUILE À HAUTE TEMPÉRATURE. PRÊTER UNE ATTENTION PARTICULIÈRE DURANT LE DÉROULEMENT DES OPÉRATIONS SUIVANTES POUR NE PAS SE BRÛLER.

- Place a container with a capacity of at least 244 cu in (4000 cc) underneath the drainage cap (1).
  - Unscrew and remove the drainage cap (1).
  - Unscrew and remove the refilling cap (2).
  - Drain the oil and let it drip for a few minutes into the container below.
  - Check, and if necessary, replace the washers from the drainage cap (1).
  - Remove the metal residue attached to the magnet in the drainage cap (1).
  - Screw in and lock the drainage cap (1).
- Positionner un récipient d'une capacité supérieure à 244 cu in (4 000 cm<sup>3</sup>) au niveau du bouchon de vidange (1).
  - Dévisser et enlever le bouchon de vidange (1).
  - Dévisser et enlever le bouchon de remplissage (2).
  - Vidanger et laisser goutter pendant quelques minutes l'huile à l'intérieur du récipient.
  - Contrôler et éventuellement remplacer les rondelles d'étanchéité du bouchon de vidange (1).
  - Ôter les résidus métalliques attachés à l'aimant du bouchon de vidange (1).
  - Visser et serrer le bouchon de vidange (1).

**Drainage cap tightening torque (1): 8.85 lbft (12 Nm).**



**DO NOT DISPOSE OF THE OIL IMPROPERLY.**

**IT IS RECOMMENDED THAT YOU TRANSPORT THE OIL IN A SEALED CONTAINER TO A TRUSTED SERVICE STATION OR TO A USED OIL COLLECTION CENTER.**

**Couple de serrage du bouchon de vidange (1) : 8.85 lbft (12 Nm).**



**NE PAS RÉPANDRE D'HUILE DANS L'ENVIRONNEMENT.**

**IL EST CONSEILLÉ DE LA PORTER DANS UN RÉCIPIENT SCELLÉ À LA STATION DE SERVICE AUPRÈS DE LAQUELLE ON L'ACQUIERT HABITUELLEMENT OU AUPRÈS D'UN CENTRE DE RÉCUPÉRATION D'HUILES.**

## REPLACEMENT OF THE ENGINE OIL FILTER

**Replace the engine oil filter every time you change your engine oil.**

- Remove the engine oil filter (3) unscrewing it from its post.



**DO NOT REUSE A FILTER THAT HAS ALREADY BEEN USED.**

- Apply a thin layer of oil onto the sealing ring (4) of the new oil filter.
- Insert it and screw it into place, using your hands.

## REMPACEMENT DU FILTRE À HUILE MOTEUR

**Remplacer le filtre à huile moteur à chaque vidange de l'huile moteur.**

- Déposer le filtre à huile moteur (3) en le dévissant de son logement.



**NE PAS RÉUTILISER UN FILTRE UTILISÉ PRÉCÉDEMMENT.**

- Étendre un film d'huile sur la bague d'étanchéité (4) du nouveau filtre d'huile moteur.
- Insérer et visser le nouveau filtre dans son logement, en le serrant à la main.



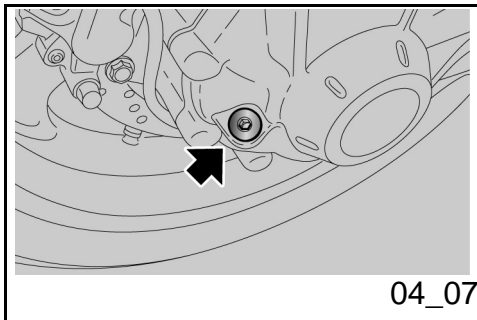

## Universal joint oil level (04\_07)

Periodically check the shaft oil level.

### To carry out the check:

- Keep the vehicle in a vertical position, with both wheels resting on the ground.
- Unscrew and remove the level cap.
- Check that the oil is touching the hole for the level cap. If the oil is lower than this level, you must top it off.

**For oil top up and replacement of the transmission fluid in the cardan shaft transmission, contact an Official Moto Guzzi Dealership.**

## Gearbox oil level

- To check, top up, and change the transmission fluid, contact an **Official Moto Guzzi Dealership**.

## Niveau d'huile cardan (04\_07)

Contrôler périodiquement le niveau d'huile du cardan.

### Pour le contrôle :

- Tenir le véhicule en position verticale avec les deux roues posées sur le sol.
- Dévisser et déposer le bouchon de niveau.
- Vérifier que l'huile effleure le trou du bouchon de niveau. Si l'huile est en-dessous du niveau prescrit, il est nécessaire de procéder au remplissage.

**Pour le remplissage et l'éventuelle vidange de l'huile du groupe transmission à arbre de cardan, il est nécessaire de s'adresser à un concessionnaire officiel Moto Guzzi.**

## Niveau d'huile boîte de vitesse

- Pour le contrôle, le remplissage et la vidange de l'huile de la boîte de vitesses, il est nécessaire de s'adresser à un concessionnaire officiel **Moto Guzzi**.

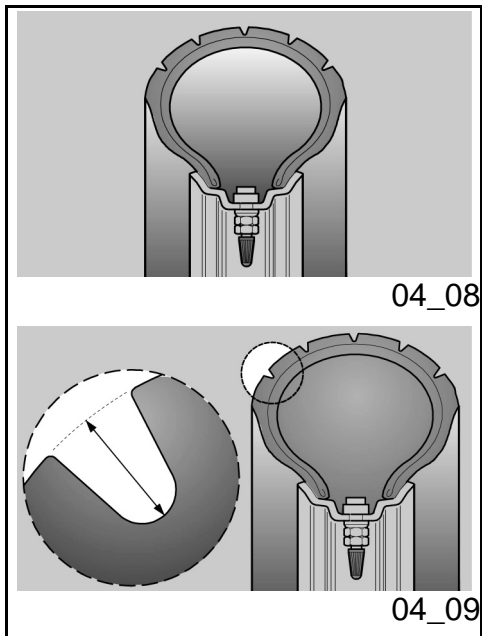

## Tires (04\_08, 04\_09)

This vehicle is fitted with tires without inner tubes (tubeless).

### IMPORTANT

REGULARLY CHECK TIRE PRESSURE AT ROOM TEMPERATURE. CHECKING PRESSURE ON HOT TIRES WILL RESULT IN INACCURATE MEASUREMENT. IT IS PARTICULARLY IMPORTANT TO CHECK TIRE PRESSURE BEFORE AND AFTER A LONG JOURNEY. IF TIRE PRESSURE IS TOO HIGH, THE SURFACE UNEVENNESS IS NOT CUSHIONED AND IS SENT TO THE HANDLEBAR, RESULTING IN UNPLEASANT RIDING AND POOR ROAD GRIP ESPECIALLY WHEN TURNING.

AN UNDERINFLATED TIRE, ON THE OTHER HAND, WILL EXTEND THE CONTACT PATCH TO INCLUDE A LARGER PORTION OF THE WALL. WHEN THIS IS THE CASE, THE TIRE MAY SLIP OR BECOME DETACHED FROM THE RIM, LEADING TO LOSS OF CONTROL.

THE TIRE COULD COME OFF THE RIMS UNDER HARD BRAKING.

FINALLY, THE VEHICLE COULD SKID WHILE TURNING.

INSPECT THREAD SURFACE AND CHECK FOR WEAR. BADLY WORN TIRES

## Les pneus (04\_08, 04\_09)

Ce véhicule est équipé de pneus sans chambre à air (Tubeless).

### ATTENTION

CONTRÔLER PÉRIODIQUEMENT LA PRESSION DE GONFLAGE DES PNEUS À TEMPÉRATURE AMBIANTE. SI LES PNEUS SONT CHAUDS, LA MESURE EST INCORRECTE. EFFECTUER LA MESURE SURTOUT AVANT ET APRÈS DE LONGS TRAJETS. SI LA PRESSION DE GONFLAGE EST TROP HAUTE, LES ASPÉRITÉS DU TERRAIN NE SONT PLUS AMORTIES ET SONT DONC TRANSMISES AU GUIDON, COMPROMETTANT AINSI LE CONFORT DE MARCHÉ ET RÉDUISANT ÉGALEMENT LA TENUE DE ROUTE DANS LES VIRAGES.

SI, INVERSEMENT, LA PRESSION DE GONFLAGE EST INSUFFISANTE, LES BORDS DES PNEUS TRAVAILLENT D'AVANTAGE, LE PNEU POUVANT AINSI PATINER SUR LA JANTE OU BIEN SE DÉTACHER, CE QUI ENTRAÎNERAIT LA PERTE DE CONTRÔLE DU VÉHICULE.

EN CAS DE FREINAGES BRUSQUES, LES PNEUS PEUVENT SORTIR DES JANTES.

DANS LES VIRAGES, LE VÉHICULE POURRAIT FAIRE UNE EMBARDÉE.

ADVERSELY AFFECT TRACTION AND HANDLING.

SOME OF THE TIRES RECOMMENDED FOR USE FOR THIS MOTORCYCLE FEATURE WEAR INDICATORS.

THERE ARE SEVERAL TYPES OF WEAR INDICATORS. CONSULT YOUR DEALER ON METHODS TO CHECK FOR WEAR.

CARRY OUT A VISUAL INSPECTION OF TIRE WEAR, AND REPLACE THEM IF THEY ARE WORN.

WHEN TIRES ARE OLD, THE MATERIAL MAY HARDEN AND NOT PROVIDE ADEQUATE GRIP, EVEN IF THE TIRES ARE STILL WITHIN THE WEAR LIMIT. REPLACE THE TIRES IF THIS OCCURS. REPLACE THE TIRE IF IT IS WORN OR IF IT HAS A PUNCTURE IN THE TREAD AREA LARGER THAN 0.197 in (5 mm).

AFTER A TIRE IS MENDED, BALANCE THE WHEELS.

USE ONLY TIRE SIZES INDICATED BY THE MANUFACTURER. DO NOT INSTALL TIRES WITH INNER TUBES ON RIMS FOR TUBELESS TIRES, OR VICE VERSA. CHECK THAT THE INFLATION VALVES ARE ALWAYS CAPPED IN ORDER TO AVOID UNEXPECTED FLAT TIRES.

REPLACEMENT, REPAIR, MAINTENANCE AND BALANCING OPERATIONS ARE HIGHLY IMPORTANT AND SHOULD BE CARRIED OUT USING THE

CONTRÔLER L'ÉTAT DES SURFACES ET L'USURE, DANS LA MESURE OÙ DES PNEUS EN MAUVAIS ÉTAT COMPROMETTRAIENT L'ADHÉRENCE À LA ROUTE ET LA MANŒUVRABILITÉ DU VÉHICULE.

CERTAINS TYPES DE PNEUS, HOMOLOGUÉS POUR CE VÉHICULE, SONT POURVUS D'INDICATEURS D'USURE.

IL EXISTE DIFFÉRENTS TYPES D'INDICATEURS D'USURE. S'INFORMER AUPRÈS DE SON REVENDEUR POUR LES MODALITÉS DE CONTRÔLE DE L'USURE.

VÉRIFIER VISUELLEMENT L'USURE DES PNEUS, LES FAIRE REMPLACER SI USÉS.

SI LES PNEUS SONT VIEUX, MÊME S'ILS NE SONT PAS COMPLÈTEMENT USÉS, ILS PEUVENT DURCIR ET COMPROMETTRE LA TENUE DE ROUTE. DANS CE CAS, FAIRE REMPLACER LES PNEUS. FAIRE REMPLACER LE PNEU S'IL EST USÉ OU SI UNE ÉVENTUELLE CREVAISON DANS LA ZONE DE LA BANDE DE ROULEMENT A DES DIMENSIONS SUPÉRIEURES À 0.197 in (5 mm).

APRÈS AVOIR FAIT RÉPARER UN PNEU, FAIRE FAIRE L'ÉQUILIBRAGE DES ROUES.

APPROPRIATE TOOLS AND WITH ADEQUATE KNOWLEDGE. FOR THIS REASON IT IS RECOMMENDED THAT YOU CONTACT AN OFFICIAL DEALER, OR A SPECIALIZED TIRE REPAIRER FOR THE FOLLOWING OPERATIONS.

NEW TIRES MAY BE COATED WITH AN OILY FILM. DRIVE CAREFULLY FOR THE FIRST FEW MILES. DO NOT GREASE TIRES WITH UNSUITABLE LIQUIDS.

IF THE TIRES ARE OLD, EVEN IF THE TIRES ARE STILL WITHIN THE WEAR LIMIT, THE MATERIAL MAY HARDEN AND NOT PROVIDE ADEQUATE TRACTION.

IF THIS IS THE CASE, REPLACE THE TIRES.

UTILISER UNIQUEMENT DES PNEUS AUX DIMENSIONS INDIQUÉES PAR LE CONSTRUCTEUR. NE PAS FAIRE MONTER DES PNEUS DU TYPE À CHAMBRE À AIR SUR LES JANTES À LA PLACE DES PNEUS TUBELESS ET INVERSEMENT. CONTRÔLER QUE LES VALVES DE GONFLAGE POSSÈDENT TOUJOURS LES BOUCHONS RESPECTIFS, AFIN D'ÉVITER QUE LES PNEUS NE SE DÉGONFLENT ACCIDENTELLEMENT.

LES OPÉRATIONS DE REMPLACEMENT, RÉPARATION, ENTRETIEN ET ÉQUILIBRAGE SONT TRÈS IMPORTANTES : ELLES DOIVENT ÊTRE RÉALISÉES À L'AIDE DES OUTILS APPROPRIÉS ET EN AYANT L'EXPÉRIENCE NÉCESSAIRE. POUR CETTE RAISON, IL EST CONSEILLÉ DE S'ADRESSER À UN CONCESSIONNAIRE OFFICIEL OU À UN SPÉCIALISTE EN PNEUS POUR L'EXÉCUTION DES OPÉRATIONS PRÉCÉDENTES.

SI LES PNEUS SONT NEUFS, ILS PEUVENT ÊTRE RECOUVERTS D'UNE PATINE GLISSANTE : CONDUIRE PRUDEMMENT LORS DES PREMIERS KILOMÈTRES. NE PAS ENDUIRE LES PNEUS AVEC UN LIQUIDE INAPPROPRIÉ.

SI LES PNEUS SONT VIEUX, MÊME S'ILS NE SONT PAS COMPLÈTEMENT USÉS, ILS PEUVENT DURCIR ET COMPROMETTRE LA TENUE DE ROUTE.

**DANS CE CAS, REMPLACER LES PNEUS.**

**Minimum tread depth:**

front and rear USA 0.118 in (EU 3 mm) Eu 0.079 in (Eu 2 mm) and in any case, no less than that required by the laws in place in the country where the vehicle is used.

**Limite minimale de profondeur de la bande de roulement :**

avant et arrière USA 0.118 in (EU 3 mm) EU 0.079 in (Eu 2 mm) et en aucun cas inférieure à ce qui est prescrit par la réglementation en vigueur dans le pays où le véhicule est utilisé.

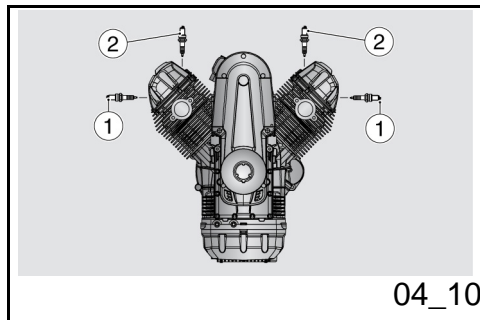

**Spark plug dismantlement**  
(04\_10, 04\_11, 04\_12,  
04\_13, 04\_14)



THE FOLLOWING INSTRUCTIONS REFER SOLELY TO OUTER SPARK PLUGS (1). THE 1200 VERSION ALSO HAS TWO INNER SPARK PLUGS (2). CONTACT AN Official Moto Guzzi Dealership TO HAVE THESE REPLACED.



ALWAYS REPLACE BOTH OUTER SPARK PLUGS (1) TOGETHER, EVEN IF ONLY ONE NEEDS REPLACING.

**Depose de la bougie**  
(04\_10, 04\_11, 04\_12,  
04\_13, 04\_14)



LES INSTRUCTIONS SUIVANTES FONT RÉFÉRENCE UNIQUEMENT AUX BOUGIES EXTERNES (1). LA VERSION 1200 EST ÉGALEMENT ÉQUIPÉE DE DEUX BOUGIES INTERNES (2). POUR LEUR REMPLACEMENT, S'ADRESSER À UN Concessionnaire Officiel Moto Guzzi.



MÊME SI UNE SEULE DES BOUGIES EXTERNES (1) DOIT ÊTRE REMPLACÉE, REMPLACER TOUJOURS LES DEUX BOUGIES.

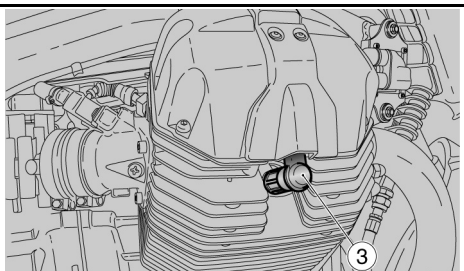

04\_11

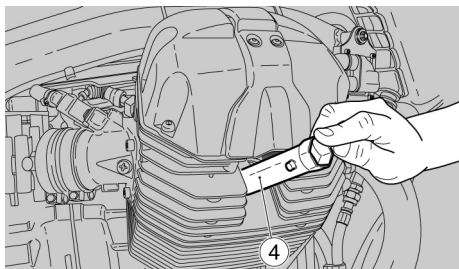

04\_12

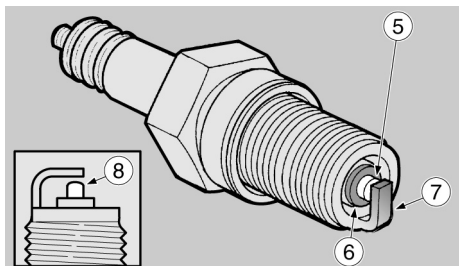

04\_13

**To remove:**

- Remove the electrical connection tube (3) from the spark plug.
- Completely clean the base of the spark plug.
- Affix the appropriate wrench included in the tool kit.
- In the hexagonal post of the spark plug wrench, insert the wrench (4) included in the tool kit.
- Unscrew the spark plug and remove it from its place, taking care to not allow dust or other material to enter inside the cylinder.

**Checking and cleaning:**

**TO CLEAN THE SPARK PLUGS, DO NOT USE METAL BRUSHES AND/OR ABRASIVE PRODUCTS, BUT ONLY A JET OF COMPRESSED AIR.**

**Key:**

- central electrode (5);
- insulator (6);
- side electrode (7);

**Pour la dépose :**

- Déposer la pipette (3) de la bougie.
- Enlever toute trace de saleté de la base de la bougie.
- Introduire dans la bougie la clé livrée avec le kit d'outils prévue à cet effet.
- Insérer sur le logement hexagonal de la clé à bougie, la clé (4) livrée avec le kit d'outils.
- Dévisser la bougie et l'extraire du logement, en ayant soin de ne pas faire entrer de la poussière ou d'autres substances à l'intérieur du cylindre.

**Pour le contrôle et le nettoyage :**

**POUR LE NETTOYAGE, NE PAS UTILISER DE BROSSES MÉTALLIQUES ET/OU DE PRODUITS ABRASIFS, MAIS EXCLUSIVEMENT UN JET D'AIR COMPRIMÉ.**

**Légende :**

- électrode centrale (5) ;
- isolant (6) ;
- électrode latérale (7).

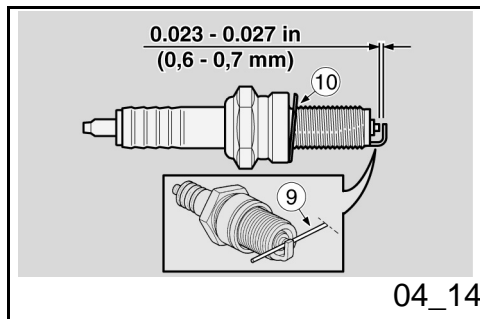

- Check that the electrodes and spark plug insulator do not show traces of carbon deposits and or corrosion. If required, clean them using a jet of compressed air.

If the spark plug shows cracks on the insulator, corroded electrodes, excessive deposits, or if the top (8) of the central electrode (5) has become rounded, the spark plug must be replaced.

- Check the gap between the electrodes with a wire gauge (9).

#### IMPORTANT



**DO NOT ATTEMPT TO READJUST THE GAP BETWEEN THE ELECTRODES.**

The gap between electrodes should be between **0.023 - 0.027 in (0,6 - 0,7 mm)**. If it is different, replace the spark plug.

- Make sure that the washer (10) is in good condition.

#### Installation:

- Once the washer (10) is fitted, manually screw in the spark plug to avoid damaging the thread.

- Contrôler que les électrodes et l'isolant de la bougie sont exempts de calamine ou de signes de corrosion, éventuellement nettoyer avec un jet d'air comprimé.

Si la bougie présente des fissures sur l'isolant, des électrodes corrodées, de la calamine en excès ou l'électrode centrale (5) avec le sommet arrondi (8), elle doit être remplacée.

- Contrôler la distance entre les électrodes avec un calibre d'épaisseur du type à fil (9).

#### ATTENTION



**NE TENTER EN AUCUNE FAÇON DE REPORTER À LA BONNE MESURE LA DISTANCE ENTRE LES ÉLECTRODES.**

La distance entre les électrodes doit être de **0.023 - 0.027 in (0,6 - 0,7 mm)** ; si elle est différente, remplacer la bougie.

- S'assurer que la rondelle (10) est en bon état.

#### Pour l'installation :

- Une fois la rondelle (10) montée, visser manuellement la bougie pour éviter d'endommager le filetage.

- Tighten using the wrench supplied in the tool kit, turning each spark plug 1/2 turn to compress the washer.

**Spark plug tightening torque: 14.7 lbft (20 Nm).**

#### **IMPORTANT**

**TIGHTEN THE SPARK PLUG CORRECTLY, OTHERWISE THE ENGINE MAY OVERHEAT AND BECOME IRRETRIEVABLY DAMAGED.**

**USE RECOMMENDED SPARK PLUGS ONLY. USING A SPARK PLUG OTHER THAN THAT SPECIFIED MIGHT COMPROMISE ENGINE PERFORMANCE AND LIFE.**

- Insert the electrical connection tube correctly so that it does not detach with engine vibrations.

- Serrer avec la clé fournie dans le kit d'outils, en faisant accomplir un 1/2 tour à chaque bougie pour comprimer la rondelle.

**Couple de serrage de la bougie : 14.7 lbft (20 Nm).**

#### **ATTENTION**

**LA BOUGIE DOIT ÊTRE BIEN VISSÉE, AUTREMENT LE MOTEUR POURRAIT SURCHAUFFER ET S'ENDOMMAGER GRAVEMENT.**

**UTILISER SEULEMENT DES BOUGIES DE TYPE CONSEILLÉ, AUTREMENT ON RISQUE DE COMPROMETTRE LES PRESTATIONS ET LA DURÉE DU MOTEUR.**

- Positionner correctement la pipette de la bougie, de façon à ce qu'elle ne se détache pas avec les vibrations du moteur.



## Checking the brake fluid level (04\_15, 04\_16)

### Checking brake fluid

- Position the vehicle on the stand.
- For the front brake, turn the handlebar completely to the right.
- For the rear brake, keep the vehicle vertical, so that the liquid contained in the tank is parallel to the cap.
- Verify that the liquid in the tank is over the "MIN" level.

**MIN**= minimum level

**MAX**= maximum level

If the fluid does not reach at least the "**MIN.**" mark:

- Check brake pad and disc wear.
- If the pads and/or discs do not need to be replaced, perform the top up.
- If the pads and/or the discs need to be replaced, check the brake fluid and if necessary perform the top up.

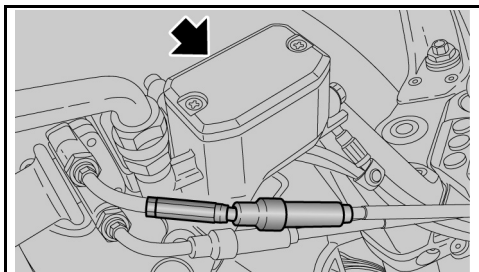

04\_15

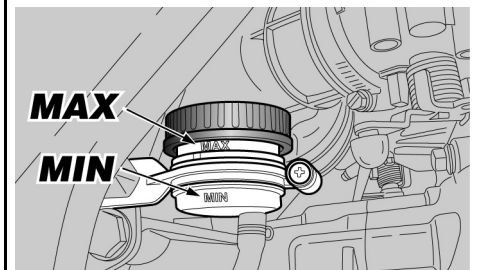

04\_16

## Contrôle du niveau de l'huile des freins (04\_15, 04\_16)

### Contrôle du liquide de frein

- Positionner le véhicule sur la béquille.
- Pour le frein avant, tourner le guidon complètement vers la droite.
- Pour le frein arrière, tenir le véhicule en position verticale de façon à ce que le liquide contenu dans le réservoir soit parallèle au bouchon.
- Vérifier que le liquide contenu dans le réservoir dépasse le repère « MIN »

» :

**MIN** = niveau minimum

**MAX** = niveau maximum

Si le liquide n'atteint pas au moins le repère « **MIN** » :

- Vérifier l'usure des plaquettes de frein et du disque.
- Si les plaquettes et/ou le disque ne doivent pas être remplacés, effectuer le remplissage.
- En cas de remplacement des plaquettes et/ou du disque, vérifier le liquide de frein et éventuellement effectuer le remplissage.

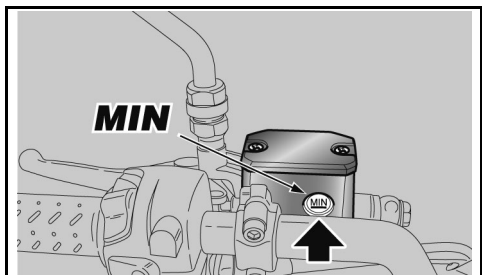

04\_17

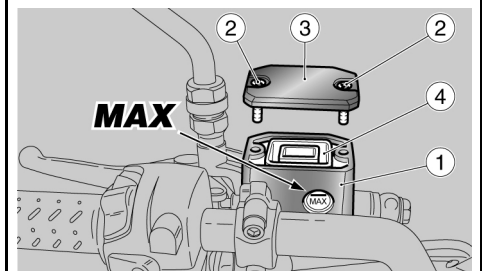

04\_18

## Checking clutch fluid (04\_17)

Do not ride your vehicle if the clutch is worn or malfunctioning! The clutch is one of the most important parts of your vehicle's safety system, and using a vehicle with a clutch that is not functioning perfectly means a high risk of collisions and possibly mortal accidents.



**THE CLUTCH IS EXTREMELY IMPORTANT FOR YOUR SAFETY. DO NOT USE THE VEHICLE IF THE CLUTCH IS NOT FUNCTIONING PERFECTLY. ALWAYS CHECK THE FUNCTIONING OF THE CLUTCH BEFORE SETTING OFF.**

**IF THE POSITION OF THE CLUTCH LEVER CHANGES, IT MAY BE DUE TO A PROBLEM WITH THE HYDRAULIC SYSTEM. IF YOU HAVE ANY DOUBTS THAT YOUR CLUTCH MAY NOT BE PERFORMING PERFECTLY, AND FOR NORMAL PERIODIC CHECKS, CONTACT AN Official Moto Guzzi Dealership BEFORE RIDING YOUR VEHICLE.**

**CHECK THAT THE CLUTCH TUBE IS NOT GLAZED OR TWISTED, AND IS NOT LEAKING FLUID.**

**KEEP THE TRANSMISSION CLUTCH FLUID OUT OF REACH OF CHILDREN. DISPOSE OF CLUTCH FLUID PROPERLY.**

## Contrôle liquide d'embrayage (04\_17)

Ne conduisez pas votre véhicule si l'embrayage est usé ou fonctionne incorrectement ! L'embrayage est une des pièces les plus importantes du système de sécurité de votre véhicule et utiliser un véhicule qui ne possède pas un embrayage parfait représente un risque élevé de collisions et d'accidents graves, même mortels.



**L'EMBRAYAGE EST EXTRÊMEMENT IMPORTANT POUR VOTRE SÉCURITÉ. NE PAS UTILISER LE VÉHICULE SI L'EMBRAYAGE NE FONCTIONNE PAS PARFAITEMENT. CONTRÔLER TOUJOURS L'EMBRAYAGE AVANT DE CONDUIRE LE VÉHICULE.**

**SI LA POSITION DU LEVIER D'EMBRAYAGE CHANGE, CELA PEUT ÊTRE DÙ À UN PROBLÈME DU SYSTÈME HYDRAULIQUE. POUR TOUT DOUTE REGARDANT LE PARFAIT FONCTIONNEMENT DE L'EMBRAYAGE ET POUR LE CONTRÔLE PÉRIODIQUE NORMAL, CONTACTEZ UN Concessionnaire Officiel Moto Guzzi AVANT DE CONDUIRE LE VÉHICULE.**

**CONTRÔLER QUE LE TUYAU D'EMBRAYAGE NE SOIT PAS VITRIFIÉ OU ENTORTILLÉ, ET QU'IL N'Y AIT PAS**

- Position the vehicle on the stand.
- Turn the handlebars partially to the right, so that the liquid contained in the clutch fluid tank are parallel to the edges of the tank.
- Check that the liquid contained in the tank is higher than the "MIN" level.

MIN = minimum level

MAX = maximum level

If the fluid does not reach at least the "MIN" mark, top up the level.

## Topping up clutch fluid (04\_18)

- Using a Phillips head screwdriver unscrew the two screws (2) from the clutch liquid tank (1).
- Lift up and remove the cap (3) including the screws
- (2).Remove the gaskets (4).

## DE FUITES.

**TENIR LE LIQUIDE D'EMBRAYAGE HORS DE LA PORTÉE DES ENFANTS. ÉLIMINER LE LIQUIDE D'EMBRAYAGE DE FAÇON CORRECTE.**

- Positionner le véhicule sur la béquille.
- Tourner le guidon partiellement vers la droite de façon à ce que le liquide d'embrayage soit parallèle au bord du réservoir du liquide d'embrayage.
- Vérifier que le liquide contenu dans le réservoir dépasse le repère « MIN »

MIN = niveau minimum.

MAX = niveau maximum.

Si le liquide n'atteint pas au moins le repère « MIN », procéder au remplissage.

## Appoint liquide d'embrayage (04\_18)

- En utilisant un tournevis cruciforme, dévisser les deux vis (2) du réservoir du liquide d'embrayage (1).
- Soulever et déposer le couvercle (3) avec les vis (2).

Top up the clutch liquid, putting in enough to completely cover the glass that corresponds to the max level.



**TO AVOID LIQUID SPILLING OUT DURING THE PROCEDURE, MAINTAIN THE LIQUID IN THE TANK PARALLEL TO THE EDGES OF THE TANK (HORIZONTAL).**

**DO NOT ADD ADDITIVES OR OTHER SUBSTANCES TO THE LIQUID.**

**IF YOU USE A FUNNEL OR ANOTHER IMPLEMENT, MAKE SURE THAT THEY ARE PERFECTLY CLEAN.**



**RISK OF CLUTCH LIQUID SPILLAGE. DO NOT USE THE CLUTCH LEVER WHILE THE CLUTCH FLUID TANK CAP IS LOOSENED OR REMOVED.**

**KEEP A CLOTH UNDER THE CLUTCH FLUID TANK AS PROTECTION AGAINST POSSIBLE SPILLAGE.**



**AVOID PROLONGED EXPOSURE OF THE CLUTCH FLUID TO THE AIR.**

**THE CLUTCH FLUID IS HYGROSCOPIC**

- Déposer le joint (4).

Remplir le réservoir avec du liquide d'embrayage, jusqu'à couvrir complètement le hublot qui correspond au niveau maximum.



**POUR NE PAS RÉPANDRE DE LIQUIDE DURANT LE REMPLISSAGE, IL EST RECOMMANDÉ DE MAINTENIR LE LIQUIDE DANS LE RÉSERVOIR PARALLÈLE AU BORD DU RÉSERVOIR (EN POSITION HORIZONTALE).**

**NE PAS AJOUTER D'ADDITIFS OU D'AUTRES SUBSTANCES AU LIQUIDE.**

**SI UN ENTONNOIR OU AUTRE ÉLÉMENT EST UTILISÉ, S'ASSURER QU'IL SOIT PARFAITEMENT PROPRE.**



**DANGER DE FUITE DU LIQUIDE D'EMBRAYAGE. NE PAS ACTIONNER LE LEVIER D'EMBRAYAGE AVEC LE BOUCHON DU RÉSERVOIR DE LIQUIDE DESSERRÉ OU DÉPOSÉ.**

**POSITIONNER UN CHIFFON SOUS LE RÉSERVOIR DU LIQUIDE D'EMBRAYAGE COMME PROTECTION CONTRE LES ÉVENTUELLES FUITES DE LIQUIDE.**

**AND ABSORBS MOISTURE WHEN IN CONTACT WITH THE AIR.**



**LEAVE THE CLUTCH FLUID TANK OPEN ONLY FOR THE TIME NEEDED TO COMPLETE THE REFILL PROCEDURE.**

**ÉVITER L'EXPOSITION PROLONGÉE DU LIQUIDE D'EMBRAYAGE À L'AIR.**

**LE LIQUIDE D'EMBRAYAGE EST HYGROSCOPIQUE ET EN CONTACT AVEC L'AIR ABSORBE L'HUMIDITÉ.**

**LAISSER LE RÉSERVOIR DU LIQUIDE D'EMBRAYAGE OUVERT SEULEMENT LE TEMPS NÉCESSAIRE POUR EFFECTUER LE REMPLISSAGE.**

- Replace the gaskets (4) correctly.
- Reposition the cap (3).
- Screw in the screws tightly (2).

- Remplacer correctement le joint (4) dans son logement.
- Remplacer le couvercle (3).
- Visser et serrer les vis (2).



**WHILE PERFORMING THE TOP UP, DO NOT FILL OVER THE "MAX" LEVEL.**

**CHECK THE CLUTCH PERFORMANCE.**

**IF THE CLUTCH FREE TRAVEL IS TOO LONG, OR IN THE CASE OF A LOSS IN THE PERFORMANCE IN THE CLUTCH SYSTEM, CONTACT AN Official Moto Guzzi Dealership, AS IT MAY BE NECESSARY TO PURGE AIR FROM THE SYSTEM.**



**LORS DU REMPLISSAGE, NE PAS DÉPASSER LE NIVEAU « MAX ».**

**CONTRÔLER L'EFFICACITÉ DE L'EMBRAYAGE.**

**EN CAS DE COURSE À VIDE EXCESSIVE DU LEVIER DE COMMANDE DE L'EMBRAYAGE OU DE PERTE D'EFFICACITÉ DU SYSTÈME D'EMBRAYAGE, S'ADRESSER À UN concessionnaire officiel Moto Guzzi, DANS LA MESURE OÙ IL POURRAIT**

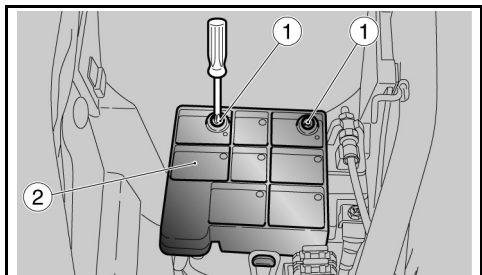

04\_19

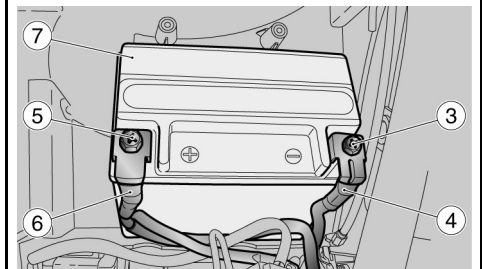

04\_20

## Use of a new battery (04\_19, 04\_20)

- Make sure that the ignition switch is in the "OFF" position.
- Remove the saddle compartment.
- Unscrew the two screws (1) and move the cover (2) aside.
- Unscrew and remove the screw (3) from the negative lead (-).
- Move the negative cable (4) to the side.
- Unscrew and remove the screw (5) from the positive lead (+).
- Move the positive cables (6) to the side.
- Take careful hold of the battery (7) and remove it from its post, lifting up.
- Place the battery on a flat surface, in a cool, dry location.
- Replace the saddle compartment.

**To install a new battery, follow the steps described in inverse order.**

### IMPORTANT

**WHEN REPLACING, CONNECT THE CABLE WITH THE POSITIVE LEAD (+) FIRST, AND THEN THE NEGATIVE (-).**

**ÊTRE NÉCESSAIRE DE PURGER L'AIR DU SYSTÈME.**

## Mise en service d'une batterie neuve (04\_19, 04\_20)

- Vérifier que le commutateur d'allumage soit sur « KEY OFF ».
- Enlever la selle du pilote.
- Dévisser les deux vis (1) et déplacer le couvercle (2).
- Dévisser et ôter la vis (3) de la borne négative (-).
- Déplacer latéralement le câble négatif (4).
- Dévisser et enlever la vis (5) de la borne positive (+).
- Déplacer latéralement le câble positif (6).
- Empoigner solidement la batterie (7) et la dégager de son logement en la soulevant.
- Mettre la batterie en place sur une surface plane, dans un lieu frais et sec.
- Remettre la selle du pilote.

**Pour l'installation d'une batterie neuve, effectuer les opérations décrites en sens inverse.**

### ATTENTION



MAKE SURE THAT THE LEADS OF THE CABLES AND THE BATTERY TERMINALS ARE:

- IN GOOD CONDITION (NOT CORRODED OR COVERED BY DEPOSITS);
- COVERED BY NEUTRAL GREASE OR PETROLEUM JELLY.

## Electrolyte level check

### WARNING

THIS BATTERY IS EQUIPPED WITH A NON-MAINTENANCE BATTERY, WHICH REQUIRES NO MAINTENANCE OUTSIDE OF AN OCCASIONAL CHECK, AND IF NECESSARY, RECHARGING.

## Charging the battery

- Remove the battery.
- Have an appropriate battery charger on hand,

LORS DE LA REPOSE, BRANCHER D'ABORD LE CÂBLE SUR LA BORNE POSITIVE (+) PUIS CELUI SUR LA BORNE NÉGATIVE (-).



CONTRÔLER QUE LES COSSES DES CÂBLES ET LES BORNES DE LA BATTERIE SOIENT :

EN BON ÉTAT (EXEMPTS DE ROUILLE OU DE DÉPÔTS) ;

COUVERTS DE GRAISSE NEUTRE OU DE VASELINE.

## Verification du niveau de l'électrolyte

### AVERTISSEMENT

CE VÉHICULE EST ÉQUIPÉ D'UNE BATTERIE DE TYPE SANS ENTRETIEN ET NE DEMANDE AUCUN TYPE D'INTERVENTION, SINON UN CONTRÔLE OCCASIONNEL ET UNE ÉVENTUELLE RECHARGE.

## Charge de la batterie

- Déposer la batterie.
- Se munir d'un chargeur de batterie adéquat.

- able to perform the type of charge necessary.
- Connect the battery to the battery charger.

- Préparer le chargeur de batterie pour le type de recharge indiqué.
- Brancher la batterie au chargeur de batterie.

**IMPORTANT**

**WHEN RECHARGING OR USING THE BATTERY, BE CAREFUL TO DO SO IN AN ADEQUATELY VENTILATED SPACE. DO NOT BREATH GASES RELEASED WHEN THE BATTERY IS RECHARGED.**

Turn on the battery charger.

**Characteristic****RECHARGING METHOD**

Recharging - Normal

Electrical Current - 1.8 A

Time - 8-10 hours

**Long periods of inactivity**

**WHEN THE VEHICLE WILL NOT BE USED FOR MORE THAN TWENTY DAYS, DISCONNECT THE 30A FUSE,**

**ATTENTION**

**PENDANT LA RECHARGE OU L'UTILISATION, AÉRER ADÉQUATEMENT LE LOCAL ET ÉVITER D'INHALER LES GAZ ÉMIS DURANT LA RECHARGE DE LA BATTERIE.**

Allumer le chargeur de batterie.

**Caractéristiques techniques****MODALITÉ DE RECHARGE**

Recharge - Normale

Courant électrique - 1,8 A

Temps - 8-10 heures

**Longue inactivité**

**SI LE VÉHICULE NE SERA PAS UTILISÉ PENDANT PLUS DE VINGT JOURS, DÉBRANCHER LES FUSIBLES DE 30 A,**



**OTHERWISE THE MULTIFUNCTION COMPUTER WILL CONTINUE TO DRAW POWER, RUNNING DOWN THE BATTERY.**

#### **IMPORTANT**

**REMOVING THE 30A FUSE WILL RESET ALL FUNCTIONS: THE DIGITAL CLOCK, TRIP INFORMATION, AND CHRONOMETER MEASUREMENTS.**

If the motorcycle is inactive longer than fifteen days, it is necessary to recharge the battery to avoid sulphation.

- Remove the battery.

In winter or when the vehicle remains stopped, check the charge frequently (about once a month) to avoid deterioration.

- Fully recharge with an ordinary charge.

If the battery is still on the vehicle, disconnect the cables of the terminals.

**AFIN D'ÉVITER UNE DÉGRADATION DE LA BATTERIE, DUE À UNE CONSOMMATION DE COURANT DE L'ORDINATEUR MULTIFONCTION.**

#### **ATTENTION**

**LA DÉPOSE DES FUSIBLES DE 30 A ENTRAÎNE LA REMISE À ZÉRO DES FONCTIONS : HORLOGE NUMÉRIQUE, INFORMATIONS DE VOYAGE ET MESURES CHRONOMÉTRIQUES.**

Au cas où le véhicule resterait inactif plus de quinze jours, il est nécessaire de recharger la batterie pour en éviter la sulfatation.

- Déposer la batterie.

Durant la période hivernale ou lorsque le véhicule reste arrêté, pour éviter qu'elle ne se détériore, contrôler périodiquement la charge (environ une fois par mois).

- La recharger complètement en utilisant une recharge normale.

Si la batterie reste sur le véhicule, débrancher les câbles des bornes.

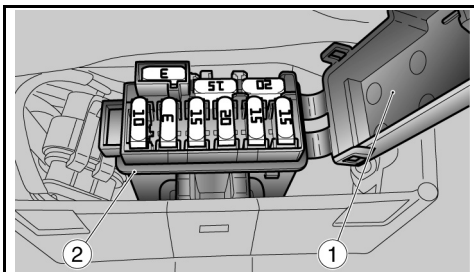

04\_21

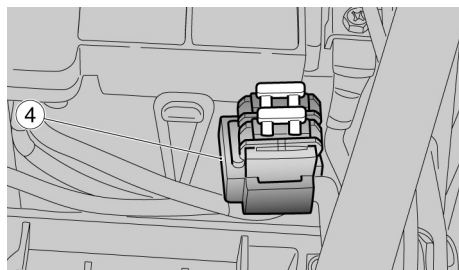

04\_22



04\_23

## Fuses (04\_21, 04\_22, 04\_23, 04\_24, 04\_25, 04\_26, 04\_27)

### IMPORTANT



NEVER ATTEMPT TO REPAIR FAULTY FUSES.

NEVER USE A FUSE OF A RATING OTHER THAN SPECIFIED.

THIS COULD DAMAGE THE ELECTRICAL SYSTEM OR CAUSE A SHORT CIRCUIT, WITH THE RISK OF FIRE.

### NOTE

WHEN A FUSE KEEPS BLOWING FREQUENTLY, THERE MAY BE A SHORT CIRCUIT OR OVERLOADING. IN THIS CASE CONSULT AN Official Moto Guzzi Dealership.

Checking the fuses is necessary whenever an electrical component fails to operate or is malfunctioning or when the engine does not start.

Check the auxiliary fuses (2) first, then the ABS system fuses (3) (where provided), and

## Les fusibles (04\_21, 04\_22, 04\_23, 04\_24, 04\_25, 04\_26, 04\_27)

### ATTENTION



NE PAS RÉPARER DES FUSIBLES DÉFECTUEUX.

NE JAMAIS UTILISER DES FUSIBLES DIFFÉRENTS DE CEUX SPÉCIFIÉS.

CELA POURRAIT ENDOMMAGER LE SYSTÈME ÉLECTRIQUE ET MÊME PROVOQUER UN INCENDIE, EN CAS DE COURT-CIRCUIT.

### N.B.

QUAND UN FUSIBLE GRILLE FRÉQUEMMENT, IL EST PROBABLE QU'IL Y AIT UN COURT-CIRCUIT OU UNE SURCHARGE. DANS CE CAS, S'ADRESSER À UN concessionnaire officiel Moto Guzzi.

En cas de manque de fonctionnement ou de fonctionnement irrégulier d'un composant électrique ou si le moteur ne démarre pas, il faut contrôler les fusibles.

Contrôler d'abord les fusibles secondaires (2), les fusibles du système ABS (3) (si

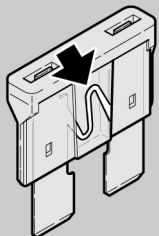

04\_24

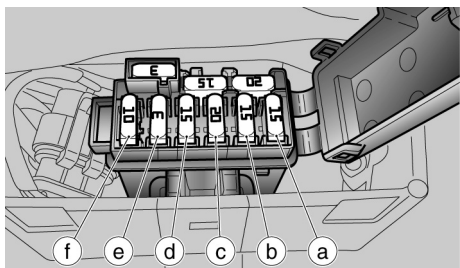

04\_25



04\_26

finally the main fuses (4).

#### To carry out the check:

- Turn the ignition switch to "OFF," in order to avoid an accidental short circuiting.
- Remove the saddle compartment.
- Open the cover of the auxiliary fuse box (1).
- Extract one fuse at a time and check whether the link bar is divided.
- When you find a blown fuse, determine and rectify the cause (if possible), before fitting a new one.
- Replaced any failed fuses with a fuse of equal current rating.

#### NOTE

**WHEN YOU USE ONE OF THE SPARE FUSES, REMEMBER TO ADD A NEW ONE OF EQUAL RATING TO THE FUSE BOX.**

- Perform the check of the main fuses using the procedures described above for the auxiliary fuses.

prévu) et ensuite les fusibles principaux (4).

#### Pour le contrôle :

- Positionner sur « OFF » le commutateur d'allumage, afin d'éviter un court-circuit accidentel.
- Déposer la selle du conducteur.
- Ouvrir le cache du boîtier (1) des fusibles secondaires (2).
- Extraire un fusible à la fois et contrôler si le filament est interrompu.
- Avant de remplacer le fusible, rechercher, si possible, la cause du problème.
- Remplacer le fusible, si endommagé, par un de même ampérage.

#### N.B.

**SI UN FUSIBLE DE RÉSERVE EST UTILISÉ, VEILLER À EN INSTALLER UN AUTRE IDENTIQUE DANS LE LOGEMENT RESPECTIF.**

- Pour les fusibles principaux, effectuer les mêmes opérations décrites précédemment pour les fusibles secondaires.

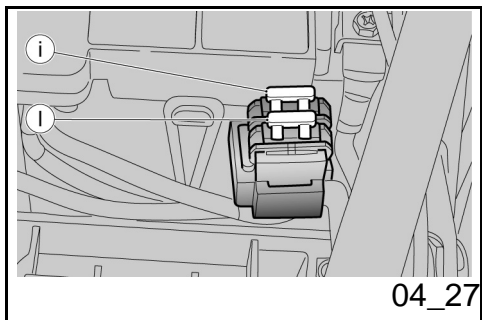
**NOTE**

REMOVING THE 30A FUSE WILL RESET ALL FUNCTIONS: THE DIGITAL CLOCK, TRIP INFORMATION, AND CHRONOMETER MEASUREMENTS.

**N.B.**

ENLEVER LES FUSIBLES DE 30 A ENTRAINE LA REMISE A ZÉRO DES FONCTIONS : HORLOGE NUMÉRIQUE, INFORMATIONS DE VOYAGE ET MESURES CHRONOMÉTRIQUES.

**ARRANGEMENT OF AUXILIARY FUSES**

Specification	Desc./Quantity
(a) 15A fuse	Stop, horn, HAZARD light button illumination, light relay coil
(b) 15A fuse	Position lights, ignition relay coil, passing
(c) 20A fuse	Fuel pump, coils, injectors
(d) 15A fuse	Oxygen sensor burner, secondary injection relay coil, starter relay coil, speed sensor supply
(e) 3A fuse	Permanent positive, ECU power
(f) 10A - ABS fuse	ABS System
3A - 15A - 20 A	Spare fuses

**DISPOSITION FUSIBLES SECONDAIRES**

Caractéristique	Description/valeur
(a) Fusible de 15 A	Stop, klaxon, éclairage bouton HAZARD (feux de détresse), bobine relais feux
(b) Fusible de 15 A	Feux de position, bobine du relais de démarrage, feux de croisement
(c) Fusible de 20 A	Pompe à essence, bobines, injecteurs
(d) Fusible de 15 A	Brûleur lambda, bobine du relais d'injection secondaire, bobine du relais de démarrage, alimentation du capteur de vitesse
(e) Fusible de 3 A	Positif permanent, alimentation

	centrale ECU
(f) Fusible de 10 A - ABS	Système ABS
3 A - 15 A - 20 A	Fusibles de réserve

### **ARRANGEMENT OF ABS FUSES**

<b>Specification</b>	<b>Desc./Quantity</b>
(g) 40A - ABS fuse	ABS hydraulic pump
(h) 25A - ABS fuse	ABS electromagnetic valve

### **DISPOSITION FUSIBLES ABS**

<b>Caractéristique</b>	<b>Description/valeur</b>
(f) Fusible de 40 A - ABS	Pompe hydraulique ABS
(h) Fusible de 25 A - ABS	Électrovanne ABS

### **ARRANGEMENT OF MAIN FUSES**

<b>Specification</b>	<b>Desc./Quantity</b>
(i) 30A fuse	From the battery to the voltage regulator:
(j) 30A fuse	From battery to key and 'c' and 'd' fuses
-	One fuse is a spare

### **DISPOSITION FUSIBLES PRINCIPAUX**

<b>Caractéristique</b>	<b>Description/valeur</b>
(i) Fusible de 30 A	De la batterie au régulateur de tension
(j) Fusible de 30 A	De la batterie à la clé et aux fusibles secondaires « c » et « d »
-	Un fusible est de réserve

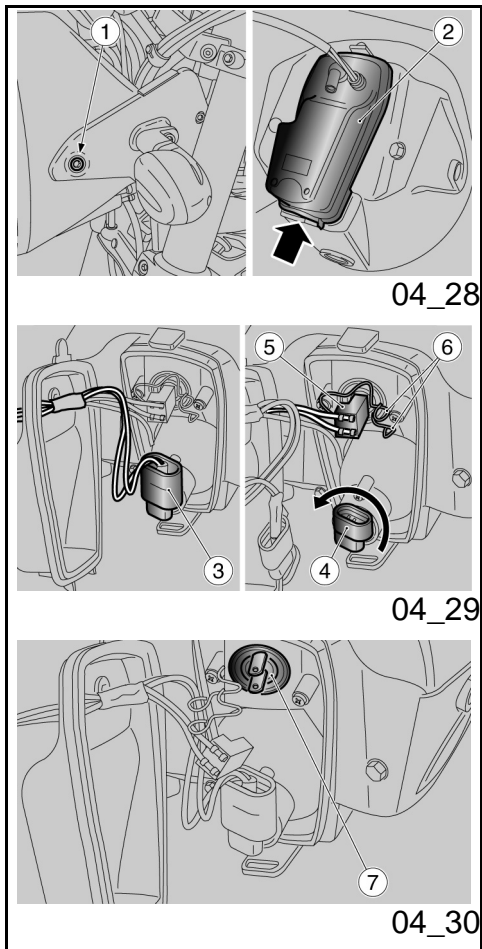

04\_28

04\_29

04\_30

## Lights (04\_28, 04\_29, 04\_30, 04\_31)



DO NOT USE THE VEHICLE IF THE LIGHTS ARE NOT WORKING PERFECTLY. DO NOT USE THE VEHICLE IF THE HEADLIGHT HAS NOT BEEN ADJUSTED AND IS NOT WORKING PERFECTLY. IT COULD TEMPORARILY FLASH AND BLIND ONCOMING VEHICLES, AND ALSO REDUCE YOUR ABILITY TO SEE OBSTACLES ALONG THE ROAD WHILE RIDING AT NIGHT.

YOU SHOULD ALWAYS DECREASE YOUR SPEED WHILE RIDING AT NIGHT OR IN THE DARK IN ORDER TO GIVE YOURSELF THE TIME NECESSARY FOR AVOIDING OBSTACLES AND TO ADJUST TO THE LOWERED VISIBILITY THAT IS INEVITABLE AT NIGHT. NOT OBSERVING THESE RECOMMENDATIONS COULD LEAD TO COLLISIONS WITH OBJECTS AND OBSTACLES, WITH THE CONSEQUENT RISK OF SERIOUS INJURY OR EVEN DEATH.

## Ampoules (04\_28, 04\_29, 04\_30, 04\_31)



NE PAS UTILISER LE VÉHICULE SI LES FEUX NE FONCTIONNENT PAS PARFAITEMENT. NE PAS UTILISER LE VÉHICULE SI LE FEU N'EST PAS CORRECTEMENT AJUSTÉ ET S'IL NE FONCTIONNE PAS À LA PERFECTION. CELA POURRAIT TEMPORAIREMENT ÉBLOUIR ET AVEUGLER LES VÉHICULES EN APPROCHE, ET MÊME RÉDUIRE L'APTITUDE DU CONDUCTEUR À VOIR LES OBSTACLES LE LONG DE LA ROUTE DURANT LA CONDUITE DE NUIT.

IL EST TOUJOURS CONSEILLÉ DE DIMINUER LA VITESSE LORSQU'ON CONDUIT DE NUIT ET DANS L'OBSCURITÉ DE FAÇON À AVOIR LE TEMPS NÉCESSAIRE POUR ÉVITER TOUT OBSTACLE ET S'ADAPTER À LA FAIBLE VISIBILITÉ QUI EST INÉVITABLE LA NUIT. L'INOBSERVATION DE CET AVERTISSEMENT PEUT CAUSER LA COLLISION AVEC DES OBJETS ET DES OBSTACLES, ET S'ENSUIVRE D'ACCIDENTS GRAVES, MÊME MORTELS.

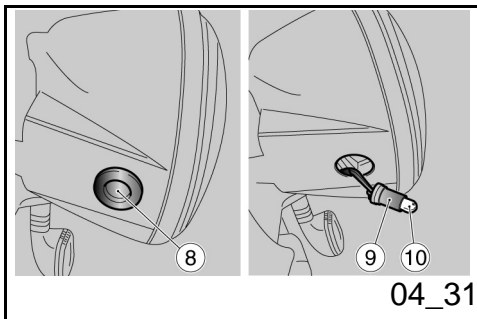
**IMPORTANT**

**BEFORE REPLACING A BULB, TURN THE IGNITION SWITCH TO "OFF" AND WAIT A FEW MINUTES SO THAT THE BULB COOLS OFF.**

**WEAR CLEAN GLOVES OR USE A CLEAN DRY CLOTH TO REPLACE THE BULB.**

**DO NOT LEAVE PRINTS ON THE BULB AS THIS MAY CAUSE IT TO OVERHEAT OR EVEN BLOW OUT. IF YOU TOUCH THE BULB WITHOUT WEARING GLOVES, CLEAN OFF PRINTS WITH ALCOHOL TO AVOID DAMAGING THE BULB.**

**DO NOT FORCE ELECTRICAL CABLES.**

**REPLACEMENT OF THE FRONT HEADLIGHT BULB**

The front light contains:

- one high beam light bulb (lower).
- one low beam light bulb (upper);
- one position light bulb (lower);

**ATTENTION**

**AVANT DE REMPLACER UNE AMPOULE, PORTER L'INTERRUPTEUR D'ALLUMAGE SUR « KEY OFF » ET ATTENDRE QUELQUES MINUTES QUE L'AMPOULE REFROIDISSE.**

**REPLACER L'AMPOULE EN ENFILANT DES GANTS PROPRES OU EN UTILISANT UN CHIFFON PROPRE ET SEC.**

**NE PAS LAISSER D'EMPREINTES SUR L'AMPOULE, DANS LA MESURE OÙ CELA POURRAIT LA FAIRE SURCHAUFFER ET GRILLER. SI L'AMPOULE EST PRISE À MAINS NUES, NETTOYER À L'ALCOOL LES ÉVENTUELLES EMPREINTES POUR ÉVITER QU'ELLE NE GRILLE.**

**NE PAS FORCER LES CÂBLES ÉLECTRIQUES.**

**REPLACEMENT AMPOULES FEU AVANT**

Dans le feu avant, se trouvent :

- une ampoule pour feu de route (inférieur).
- une ampoule pour feu de croisement (supérieur)
- une ampoule pour feu de position (inférieur)

**To replace the high beam and low beam light bulbs:**

- Remove the light, unscrewing the two side screws (1).
- Remove the cover (2), pushing it upwards, then free the lower hook. Last, slide out the upper tab of the housing.

**Pour le remplacement des ampoules des feux de route et de croisement**

- Enlever le phare en dévissant les deux vis latérales (1).
- Enlever le couvercle (2) en le poussant vers le haut, libérer l'emboîtement inférieur, dévisser enfin la languette supérieure de son siège

**HIGH BEAM LIGHT BULB**

- Disconnect the connector (3).
- Rotate the ring nut counterclockwise and extract the bulb body (4).
- Replace the bulb with an identical one.
- Replace the bulb housing in its place and turn it clockwise until it is firmly in place.
- Connect the connector (3).

**AMPOULE DU FEU DE ROUTE**

- Débrancher le connecteur (3).
- Tourner la douille d'arrêt dans le sens contraire des aiguilles d'une montre et extraire le corps de l'ampoule (4).
- La remplacer par une identique.
- Remonter le corps de l'ampoule dans le siège correspondant et le tourner dans le sens des aiguilles d'une montre jusqu'à ce qu'il soit bloqué.
- Brancher le connecteur (3).

**LOW BEAM LIGHT BULB**

- Grasp the bulb's electric connector (5), pull it out and disconnect it from

**AMPOULE DU FEU DE CROISEMENT**

- Empoigner le connecteur électrique de l'ampoule (5), le tirer et le



- the bulb.
- Unhook the two ends of the retaining spring (6).
  - Remove the bulb (7) from its housing.
  - Install properly, in the bulb housing, a bulb of the same type, taking care that it is positioned in the appropriate slots.
  - Reattach the retaining springs (6).
  - Reconnect the connector (5).

#### **POSITION LIGHT BULB**

- Remove the closing rubber washer (8).
- Grasp the position light holder (9), pull and remove it from its housing.
- Slide out the bulb (10) and replace it with one of the same type.
- Replace the bulb holder (9) in its housing and the closing rubber washer (8).

- débrancher de l'ampoule.
- Décrocher les deux extrémités du ressort d'arrêt (6).
  - Extraire l'ampoule (7) de son siège.
  - Installer correctement une ampoule du même type dans la douille en faisant coïncider les sièges de positionnement appropriés.
  - Raccrocher les ressorts d'arrêt (6).
  - Brancher le connecteur (5).

#### **AMPOULE DU FEU DE POSITION**

- Enlever le caoutchouc de fermeture (8).
- Prendre la douille du feu de position (9), tirer et le désengager de son siège
- Dévisser l'ampoule (10) et la remplacer par une autre du même type
- Remonter la douille (9) dans le siège approprié ainsi que le caoutchouc de fermeture(8).

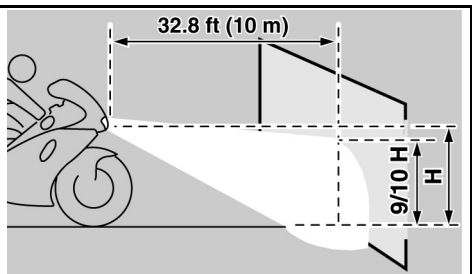

04\_32

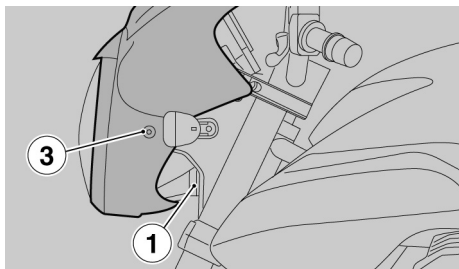

04\_33

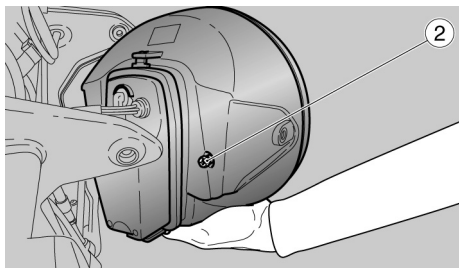

04\_34

## Headlight adjustment (04\_32, 04\_33, 04\_34)

### NOTE

IN COMPLIANCE WITH LOCAL LEGAL REQUIREMENTS, SPECIFIC PROCEDURES MUST BE FOLLOWED WHEN CHECKING LIGHT BEAM ADJUSTMENT.

A quick procedure to check the correct adjustment of the front light beam:

- Place the vehicle 32.8 ft (10 m) from a vertical wall, making sure that the ground is level.
- Turn on the low beam light, sit on the vehicle and check that the light beam projected to the wall is a little below the headlight horizontal straight line (about 9/10 of the total height).

To adjust the height of the vertical light beam:

- Place the vehicle on the stand vertically.

## Reglage du projecteur (04\_32, 04\_33, 04\_34)

### N.B.

EN FONCTION DE CE QUI EST PRESCRIT PAR LA RÉGLEMENTATION EN VIGUEUR DANS LE PAYS OÙ LE VÉHICULE EST UTILISÉ, DES PROCÉDURES SPÉCIFIQUES DOIVENT ÊTRE ADOPTÉES POUR LA VÉRIFICATION DE L'ORIENTATION DU FAISCEAU LUMINEUX.

Pour une vérification rapide de l'orientation correcte du faisceau lumineux avant :

- Placer le véhicule à 32.8 ft (10 m) de distance d'un mur verticale, en s'assurant que le terrain soit plat.
- Allumer le feu de croisement, s'asseoir sur le véhicule et vérifier que le faisceau lumineux projeté sur le mur se trouve légèrement au-dessous de l'axe horizontal du projecteur (environ 9/10 de la hauteur totale).

Pour effectuer le réglage vertical du faisceau lumineux :

- Placer le véhicule à la verticale.
- Régler l'inclinaison en agissant sur

- Adjust the angle, using the screw (1).

la vis (1).

#### To set the horizontal placement of the light beam:

- Place the vehicle on the stand.
- Remove the front headlight assembly.
- Keeping the headlight held up, adjust the screw (2) to regulate the orientation of the light beam.
- Reposition the front headlight assembly.
- If the orientation is correct, screw in the two screws (3).

#### Pour effectuer le réglage horizontal du faisceau lumineux :

- Placer le véhicule sur sa béquille.
- Enlever le groupe optique avant.
- Tout en tenant le phare soulevé, agir sur la vis (2) pour régler l'orientation du faisceau lumineux.
- Remettre le groupe optique avant.
- Si l'orientation est correcte, serrer les deux vis (3).

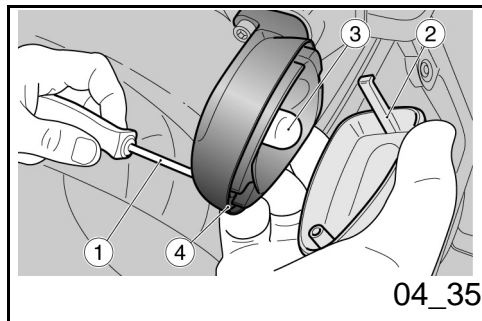

#### Front direction indicators (04\_35)

- Unscrew and remove the screw (1)
- Remove the protective screen (2), using caution so as to not break the locating peg.
- Press carefully on the bulb (3) and turn it counterclockwise.
- Remove the bulb (3) from its housing.
- Insert a bulb of the same type in the bulb holder, ensuring that the two pins slide into their respective slots

#### Clignotants avant (04\_35)

- Dévisser et enlever la vis (1).
- Déposer l'écran de protection (2) en faisant attention à ne pas briser la dent de branchement.
- Appuyer doucement sur l'ampoule (3) et la tourner dans le sens contraire des aiguilles d'une montre.
- Extraire l'ampoule (3) de son siège.
- Introduire une ampoule du même type dans la douille en faisant coïncider les deux pions guides avec les deux guides de la douille.

on the bulb holder.

## Rear lights

The motorcycle is equipped with rear LED lights. It is recommended that you contact an official **Moto Guzzi** Dealership to replace them.

## Groupe optique arrière

La moto est équipée d'un feu arrière à DEL ; par conséquent, pour leur remplacement, il est conseillé de s'adresser à un Concessionnaire Officiel **Moto Guzzi**.

## Rear turn signals

For the replacement of the rear turn signals, proceed as indicated above for the front turn signals.

## Clignotants arrière

Pour le remplacement des ampoules des clignotants arrière, procéder comme pour les clignotants avant.

## License plate light

Given the complexity of this operation, it is recommended that you contact an Official **Moto Guzzi** Dealership.

## Eclairage de la plaque d'immatriculation

Étant donné la complexité de l'opération, il est conseillé de s'adresser à un Concessionnaire Officiel **Moto Guzzi**.

## Rear-view mirrors (04\_36, 04\_37)



**DO NOT RIDE WITH THE REARVIEW MIRRORS IMPROPERLY SET**

**ALWAYS MAKE SURE THAT THEY ARE CORRECTLY SET BEFORE HEADING OFF**

**To remove the rearview mirrors:**

- Place the vehicle on the stand.
- Loosen the locknut.



**WHEN REMOUNTING ENSURE THAT THE MIRROR SUPPORT ROD IS CORRECTLY POSITIONED IN LINE WITH THE HANDLEBARS BEFORE TIGHTENING THE LOCKNUT.**

- Slide up and remove the complete rearview mirror unit.

If necessary, repeat this operation for the removal of other rearview mirror units.

## Retroviseurs (04\_36, 04\_37)



**NE PAS SE METTRE À CONDUIRE AVEC LES RÉTROVISEURS INCORRECTEMENT ORIENTÉS.**

**S'ASSURER TOUJOURS, AVANT DE PARTIR, QUE CEUX-CI SONT EN POSITION ET CORRECTEMENT RÉGLÉS.**

**Dépose des rétroviseurs :**

- Positionner le véhicule sur la béquille.
- Desserrer l'écrou de blocage.



**LORS DU REMONTAGE, AVANT DE SERRER L'ÉCROU DE BLOCAGE, S'ASSURER QUE LA TIGE DE SUPPORT DU RÉTROVISEUR EST ORIENTÉ DE FAÇON À ÊTRE ALIGNÉ AVEC LE GUIDON.**

- Extraire vers le haut et déposer le groupe rétroviseur complet.

Le cas échéant, répéter les opérations pour la dépose de l'autre rétroviseur.

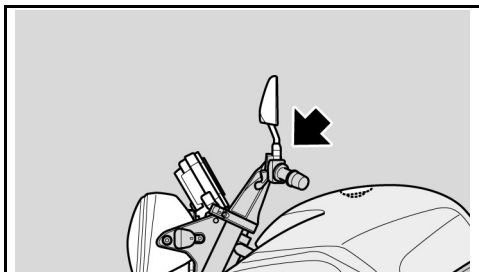

04\_36

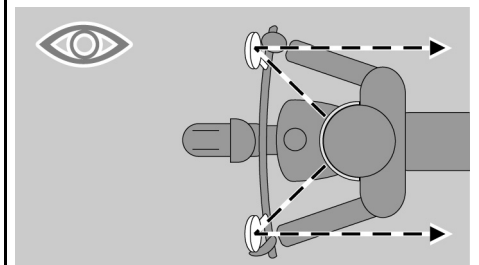

04\_37

**Adjustment of the rearview mirrors:**

- Sit astride the vehicle. Turn the mirrors
- , adjusting them to the proper angle.

Repeat this operation to adjust the other rearview mirror.

- Check that there are no deposits of dirt or mud.

**Réglage des rétroviseurs :**

- Monter en position de conduite sur le véhicule.
- Tourner le rétroviseur en réglant correctement l'inclinaison.

Répéter les opérations pour le réglage de l'autre rétroviseur.

- Contrôler l'absence de dépôts de saleté ou de boue.

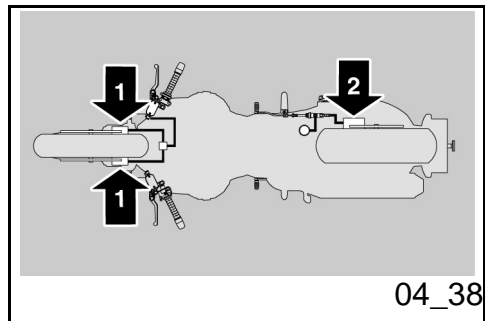
**Front and rear disc brake (04\_38, 04\_39, 04\_40)**

Do not ride your vehicle if the brakes are worn or malfunctioning! The brakes are one of the most important parts of your vehicle's safety system, and using a vehicle with brakes that are not functioning perfectly means a high risk of collisions and possibly mortal accidents.



**IN HUMID OR WET CONDITIONS, YOUR BRAKE SYSTEM PERFORMANCE IS HIGHLY REDUCED. WHEN THE ROAD SURFACE IS WET FROM RAIN, YOU SHOULD MAINTAIN DOUBLE THE NORMAL SAFETY DISTANCE, ALSO BECAUSE TIRE PURCHASE IS GREATLY REDUCED. PAY CAREFUL ATTENTION**

**Frein a disque avant et arriere (04\_38, 04\_39, 04\_40)**

Ne conduisez pas votre véhicule si les freins sont usés ou fonctionnent incorrectement ! Les freins se comptent parmi les pièces les plus importantes du système de sécurité de votre véhicule, et utiliser un véhicule n'ayant pas de freins parfaits représente un risque élevé de collisions et d'accidents graves, voire mortels.



**EN CONDITIONS DE TERRAIN HUMIDE ET MOUILLÉ, LES PERFORMANCES DU SYSTÈME DE FREINAGE SONT LARGEMENT RÉDUITES. QUAND LA CHAUSSÉE EST MOUILLÉE PAR LA PLUIE, VOUS DEVRIEZ CHOISIR DE**

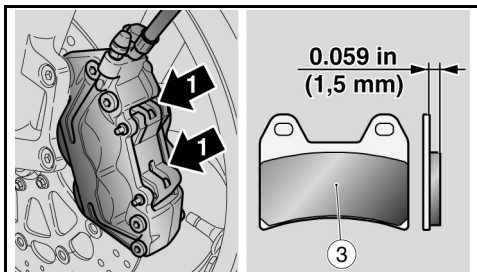

04\_39

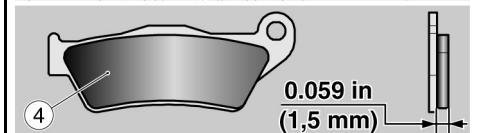

04\_40

TO WATER THAT COULD ENTER IN CONTACT WITH THE BRAKES AFTER WASHING YOUR VEHICLE OR AFTER ENCOUNTERING PUDDLES WHILE RIDING. THIS WATER COULD WET YOUR BRAKE SYSTEM AND HENCE CONSIDERABLY REDUCE ITS PERFORMANCE. NOT RESPECTING THESE RECOMMENDATIONS COULD LEAD TO SERIOUS ACCIDENTS AND EVEN DEATH.

MAINTENIR UNE DISTANCE DE SÉCURITÉ DOUBLE, L'ADHÉRENCE DES PNEUS AU SOL ÉTANT EXTRÊMEMENT RÉDUITE. FAIRE TRÈS ATTENTION À L'EAU QUI PEUT ENTRER EN CONTACT AVEC LES FREINS APRÈS QUE VOUS AYEZ LAVÉ VOTRE VÉHICULE OU APRÈS QUE VOUS AYEZ TRAVERSÉ DES FLAQUES SUR LA ROUTE, CAR ELLE PEUT MOUILLER SUFFISAMMENT VOTRE SYSTÈME DE FREINAGE ET RÉDUIRE AINSI CONSIDÉRABLEMENT SON EFFICACITÉ. LE NON-RESPECT DE CET AVERTISSEMENT PEUT ENTRAÎNER DES ACCIDENTS GRAVES, MÊME MORTELS.

Your vehicle includes disc brakes with separate braking systems.

Votre véhicule est doté de freins à disque avec systèmes de freinage séparés.

The front brake is equipped with two discs, one on the right and one of the left of the front wheel. The rear brake is equipped with only one disc positioned on the right side of the rear wheel. The following information may refer to a single brake system, but it is valid for both braking systems.

Le système de freinage avant est équipé de deux disques, l'un à droite et l'autre à gauche de la roue avant. Le système de freinage arrière est équipé d'un seul disque, placé sur le côté droit de la roue arrière. L'information suivante peut se référer à un seul système de freinage, mais reste valable pour les deux systèmes de freinage.



**THE BRAKES ARE EXTREMELY IMPORTANT FOR YOUR SAFETY. NEVER USE YOUR VEHICLE IF THE BRAKES ARE NOT WORKING PERFECTLY. ALWAYS CHECK THAT THE BRAKES**



**LES FREINS SONT EXTRÊMEMENT IMPORTANTS POUR VOTRE INTÉGRITÉ. N'UTILISEZ PAS VOTRE VÉHICULE SI LES FREINS NE FONCTIONNENT PAS**

ARE WORKING BEFORE BEGINNING TO RIDE.



IF THE POSITION OF THE BRAKE LEVER CHANGES, IT MAY BE DUE TO A PROBLEM WITH THE HYDRAULIC SYSTEM. IF YOU HAVE ANY DOUBT THAT YOUR BRAKES MAY NOT BE PERFORMING PERFECTLY, AND FOR NORMAL PERIODIC CHECKS, CONTACT AN Official Moto Guzzi Dealership BEFORE RIDING YOUR VEHICLE.

PAY PARTICULAR ATTENTION TO THE DISCS AND THEIR GRIPPING CAPACITY, MAKING SURE THAT THEY ARE NOT DIRTY OR OILY, ESPECIALLY AFTER MAINTENANCE OR INSPECTIONS. CHECK THAT THE BRAKE TUBES ARE NOT GLAZED OR TWISTED, AND ARE NOT LEAKING FLUID.

KEEP BRAKE FLUID OUT OF REACH OF CHILDREN. DISPOSE OF BRAKE FLUID PROPERLY.

**IMPORTANT**

PARFAITEMENT. CONTRÔLER TOUJOURS L'EFFICACITÉ DES FREINS AVANT DE CONDUIRE LE VÉHICULE.



SI LA POSITION DU LEVIER DE FREIN CHANGE, CELA PEUT ÊTRE DÙ À UN PROBLÈME DU SYSTÈME HYDRAULIQUE. POUR TOUT DOUTE REGARDANT LE PARFAIT FONCTIONNEMENT DES FREINS ET POUR LE CONTRÔLE PÉRIODIQUE NORMAL, CONTACTEZ UN Concessionnaire Officiel Moto Guzzi AVANT DE CONDUIRE LE VÉHICULE.

PRÊTER UNE ATTENTION PARTICULIÈRE AUX DISQUES DE FREIN ET À LA CAPACITÉ DE FROTTEMENT, EN S'ASSURANT QU'ILS NE SOIENT PAS SALES NI GRAISSEUX, SURTOUT APRÈS DES OPÉRATIONS D'ENTRETIEN OU D'INSPECTION. CONTRÔLER QUE LES TUYAUX DE FREIN NE SOIENT PAS VITRIFIÉS NI ENTORTILLÉS ET QU'ILS N'Y AIENT PAS DE FUITES.

TENIR LE LIQUIDE DE FREIN HORS DE LA PORTÉE DES ENFANTS. ÉLIMINER LE LIQUIDE DE FREIN DE FAÇON CORRECTE.

**ATTENTION**





**A DIRTY DISC SOILS THE PADS, LEADING TO LOSS OF BRAKING.**

**DIRTY PADS MUST BE REPLACED, WHILE THE DIRTY DISC SHOULD BE CLEANED USING A HIGH QUALITY DEGREASING PRODUCT.**

#### **IMPORTANT**

**CONTACT AN Official Moto Guzzi Dealership TO REMOVE THE REAR WHEEL.**

#### **IMPORTANT**



**CHECK BRAKE PADS FOR WEAR ESPECIALLY BEFORE A TRIP.**

**This is a quick inspection procedure to determine brake pad wear:**

- Place the vehicle on the stand.
- Visually check the disc and brake pads, looking:
  - from above and behind, for the front brake



**UN DISQUE SALE SOUILLE LES PLAQUETTES, RÉDUISANT AINSI L'EFFICACITÉ DE FREINAGE.**

**LES PLAQUETTES SALES DOIVENT ÊTRE REMPLACÉES, TANDIS QUE LE DISQUE SALE DOIT ÊTRE NETTOYÉ AVEC UN PRODUIT DÉGRAISSANT DE HAUTE QUALITÉ.**

#### **ATTENTION**

**POUR LA DÉPOSE DE LA ROUE ARRIÈRE, S'ADRESSER À UN concessionnaire officiel Moto Guzzi.**

#### **ATTENTION**



**CONTRÔLER L'USURE DES PLAQUETTES DE FREIN SURTOUT AVANT CHAQUE VOYAGE.**

**Pour réaliser un contrôle rapide de l'usure des plaquettes :**

- Positionner le véhicule sur la béquille.
- Effectuer un contrôle visuel entre le disque et les plaquettes, en opérant :

caliper (1);

- from the other side of the motorcycle, through the rim, for the rear brake caliper (2).

#### IMPORTANT

**IF BRAKE PADS WERE ALLOWED TO WEAR DOWN UNTIL THE METAL SUBSTRATE BECAME UNCOVERED, METAL-TO-METAL CONTACT WITH THE BRAKE DISC WOULD LEAD TO RATTLING AND CAUSE THE BRAKE CALIPER TO SPARK. THIS WOULD RESULT IN A LOSS OF BRAKING POWER AND BRAKE DISC DAMAGE, CAUSING A DANGEROUS RIDING CONDITION.**

If the thickness of the pad friction material (even only the front pad (3) or the rear (4)) is reduced to **0.059 in (1,5 mm)** (or if even one of the wear indicators is no longer visible), have all of the brake caliper pads replaced at an Official **Moto Guzzi** Dealership.

- du haut et par l'arrière, pour l'étrier du frein avant (1) ;

- sur le côté opposé de la moto, à travers la jante, pour l'étrier du frein arrière (2).

#### ATTENTION

**L'USURE AU-DELÀ DE LA LIMITE DU MATÉRIEL DE FROTTEMENT PROVOQUERAIT LE CONTACT DU SUPPORT MÉTALLIQUE DE LA PLAQUETTE AVEC LE DISQUE, CE QUI PRODUIRAIT UN BRUIT MÉTALLIQUE ET DES ÉTINCELLES AU NIVEAU DE L'ÉTRIER ; L'EFFICACITÉ DU FREINAGE, LA SÉCURITÉ ET L'INTÉGRITÉ DU DISQUE SERAIENT AINSI COMPROMIS.**

Si l'épaisseur du matériel de frottement (même d'une seule plaquette avant (3) ou arrière (4)) est réduite jusqu'à une valeur d'environ **0.059 in (1,5 mm)** (ou bien si même un seul des indicateurs d'usure n'est plus visible), faire remplacer toutes les plaquettes des étriers de frein dans un Concessionnaire officiel **Moto Guzzi**.

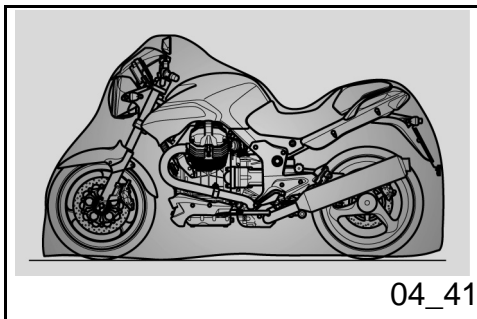

04\_41

## Periods of inactivity (04\_41)

In case of prolonged vehicle inactivity:

- Remove the battery.
- Wash and dry the vehicle.
- Wax painted surfaces.
- Inflate the tires.
- Do not empty the fuel tank.

However, if it is available, you can add a fuel additive available at an Official Moto Guzzi Dealership, or at an automobile parts store. Follow the instructions on the additive container closely.

- Store the vehicle in a cool, dry place, away from sunlight and with steady temperature.
- Wrap and tie a plastic bag around the exhaust pipe opening to keep moisture out.

### IMPORTANT

**IT IS RECOMMENDED THAT YOU PLACE THE VEHICLE ON STABLE SUPPORTS THAT KEEP BOTH TIRES OFF THE GROUND.**

## Inactivite du vehicule (04\_41)

En cas de longue inactivité du véhicule :

- Déposer la batterie.
- Laver et sécher le véhicule.
- Passer de la cire sur la surface peinte.
- Gonfler les pneus.
- Ne pas vider le réservoir de carburant. Si possible, vous pouvez ajouter un additif au carburant disponible auprès d'un Concessionnaire officiel Moto Guzzi ou auprès d'un magasin de fournitures automobiles. Suivre attentivement les instructions présentes sur le conteneur de l'additif.
- Ranger le véhicule dans un local frais, sec, à l'abri du soleil, et non sujet aux fortes variations de températures.
- Enfiler et nouer un sac en plastique sur les terminaux d'échappement du pot pour éviter l'entrée d'humidité.

### ATTENTION

**IL EST CONSEILLÉ DE POSITIONNER LE VÉHICULE SUR DES SUPPORTS STABLES QUI MAINTIENNENT LES DEUX PNEUS SOULEVÉS DU SOL.**



**BEFORE PERFORMING THE FOLLOWING OPERATIONS, LET THE ENGINE AND THE EXHAUST SILENCER COMPLETELY COOL DOWN. NOT FOLLOWING THIS INSTRUCTION COULD LEAD TO SERIOUS FIRES AND BURNS.**



**AVANT D'EFFECTUER LES OPÉRATIONS SUIVANTES, LAISSER REFROIDIR LE MOTEUR ET LE SILENCIEUX D'ÉCHAPPEMENT TANT QUE LA TEMPÉRATURE AMBIANTE N'A PAS ÉTÉ ATTEINTE. L'INOBSERVATION DE CET AVERTISSEMENT PEUT CONDUIRE À DE GRAVES INCENDIES ET BRÛLURES.**

Cover the vehicle, avoiding the use of plastic or waterproof materials.

Couvrir le véhicule en évitant l'utilisation de matières plastiques imperméables.

#### **IMPORTANT**

**TO AVOID BATTERY DETERIORATION, FOLLOW THE RECOMMENDED STEPS FOR PROLONGED ACTIVITY.**

#### **ATTENTION**

**POUR ÉVITER LA DÉTÉRIORATION DE LA BATTERIE, EFFECTUER LES OPÉRATIONS PRÉVUES EN CAS DE LONGUE INACTIVITÉ.**

#### **RETURNING THE VEHICLE TO USE**

- Remove the plastic bag from the exhaust pipe opening.
- Air and clean the vehicle.
- Check the battery charge.
- Proceed with the operations indicated in the preliminary check table.

#### **REMISE EN FONCTION DU VÉHICULE**

- Retirer le sachet en plastique du terminal d'échappement du pot.
- Découvrir et nettoyer le véhicule.
- Contrôler la charge de la batterie.
- Procéder aux opérations prévues dans le tableau des contrôles préliminaires.



**CHECK THE PERFORMANCE AND**



**VÉRIFIEZ L'EFFICACITÉ ET LA SÉCURITÉ**

**SAFETY OF YOUR VEHICLE, RIDING AT A MODERATE SPEED IN AN AREA WITH LITTLE TRAFFIC BEFORE BEGINNING TO RIDE IN HEAVY TRAFFIC AGAIN.**

**DU VÉHICULE À UNE VITESSE MODÉRÉE DANS UNE ZONE À FAIBLE CIRCULATION AVANT DE CONDUIRE LE VÉHICULE DANS UNE AIRE À FORTE CIRCULATION.**

## **Cleaning the vehicle (04\_42, 04\_43, 04\_44)**

**Clean the vehicle frequently when it is exposed to adverse conditions, such as:**

- Pollution (cities and industrial areas).
- Salinity and humidity in the air (seaside areas and hot, damp climate).
- Particular environmental/seasonal conditions (salt and anti-ice chemical products spread over the roads in wintertime).
- Make sure to clean off any industrial residue and pollutants, tarmac, dead insects, bird droppings etc. from the vehicle fairings.
- Avoid parking the vehicle under trees. Resins, fruits or leaves falling from trees may contain aggressive chemical substances that may damage the paintwork.

## **Nettoyage du véhicule (04\_42, 04\_43, 04\_44)**

**Nettoyer fréquemment le véhicule s'il est utilisé sous certaines conditions :**

- Pollution atmosphérique (ville et zones industrielles).
- Salinité et humidité de l'atmosphère (zones maritimes, climat chaud et humide).
- Conditions environnementales/saisonniers particulières (emploi de sel, produits chimiques antigel sur les routes en période hivernale).
- Faire particulièrement attention à éviter l'accumulation sur la carrosserie de dépôts, de résidus de poussières industrielles et polluantes, de taches de goudron, d'insectes morts, de fientes d'oiseau, etc.
- Eviter de stationner le véhicule sous les arbres. En effet, à certaines saisons, des résidus, de la résine, des fruits ou des feuilles contenant des substances chimiques qui

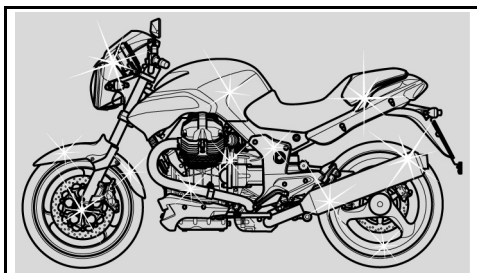

04\_42

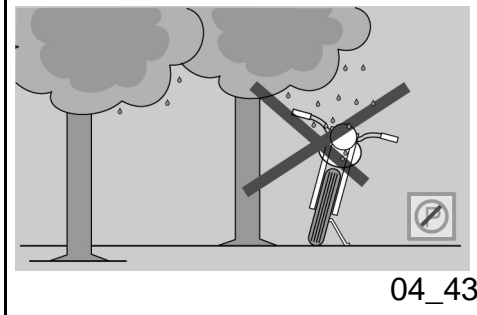

04\_43

### **IMPORTANT**



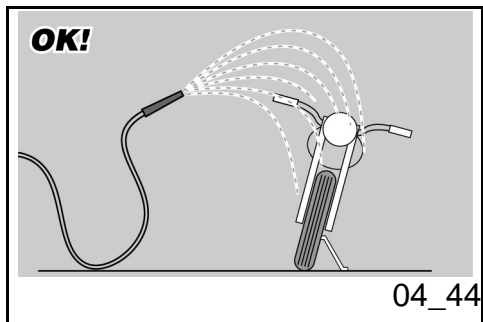

**BEFORE WASHING THE VEHICLE, COVER THE ENGINE AIR INTAKES AND THE EXHAUST PIPES.**

#### IMPORTANT



**BRAKING EFFICIENCY MAY BE TEMPORARILY IMPAIRED AFTER WASHING THE VEHICLE, AS THE FRICTION SURFACES OF THE BRAKING SYSTEM MAY BE WET. TO AVOID ACCIDENTS, DO NOT FORGET THAT BRAKING DISTANCE WILL BE LONGER. BRAKE REPEATEDLY TO RESTORE NORMAL OPERATION. PERFORM THE RECOMMENDED PRE-RIDE CHECKS.**

To clean off dirt and mud deposited from painted surfaces, soften caked dirt with a

altèrent la peinture tombent des arbres.

#### ATTENTION



**AVANT D'EFFECTUER LE LAVAGE DU VÉHICULE, BOUCHER LES PRISES D'AIR D'ASPIRATION DU MOTEUR ET LES SORTIES DU POT D'ÉCHAPPEMENT.**

#### ATTENTION



**APRÈS LE LAVAGE DU VÉHICULE, L'EFFICACITÉ DU FREINAGE PEUT ÊTRE MOMENTANÉMENT COMPROMISE, À CAUSE DE LA PRÉSENCE D'EAU SUR LES SURFACES DE FROTTEMENT DU SYSTÈME DE FREINAGE. IL FAUT PRÉVOIR DE LONGUE DISTANCE DE FREINAGE POUR ÉVITER LES ACCIDENTS. ACTIONNER LES FREINS À PLUSIEURS REPRISES POUR RÉTABLIR SES CONDITIONS NORMALES. EFFECTUER LES CONTRÔLES PRÉLIMINAIRES.**

Pour éliminer la saleté et la boue déposées sur les surfaces peintes, il est nécessaire

low-pressure water jet. Sponge off using a car body sponge soaked in a car body soap and water solution (2 ÷ 4% parts of soap). Then rinse with plenty of water, and dry with a chamois leather cloth. Clean the outer parts of the engine with a degreaser, brushes and a cloth. Anodized or painted aluminum parts such as forks, rims, frame, footrests etc. should be washed using water and mild soap. Using aggressive detergents may damage the surface treatment of these components.



**TO CLEAN THE HEADLIGHTS USE A SPONGE SOAKED IN WATER AND MILD DETERGENT, RUBBING THE SURFACE GENTLY AND RINSING FREQUENTLY WITH PLENTY OF WATER. WASH THE VEHICLE THOROUGHLY BEFORE APPLYING SILICONE WAX. DO NOT POLISH MATTE-PAINTED SURFACES WITH POLISHING PASTE. THE VEHICLE SHOULD NEVER BE WASHED IN DIRECT SUNLIGHT, ESPECIALLY DURING SUMMER, WITH THE BODYWORK STILL HOT, AS THE SHAMPOO CAN DAMAGE THE PAINTWORK IF IT DRIES BEFORE BEING RINSED OFF.**

#### **IMPORTANT**



**DO NOT USE WATER (OR OTHER**

d'utiliser un jet d'eau à basse pression, mouiller soigneusement les parties sales, éliminer la boue et les saletés avec une éponge douce pour carrosserie, imbibée d'eau et de shampoing (2 ÷ 4 % de shampoing dans l'eau). Rincer ensuite abondamment à l'eau et sécher avec une chamoisine. Pour nettoyer les parties extérieures du moteur, utiliser du détergent dégraissant, des pinceaux et des chiffons. Les pièces en aluminium anodisé ou peintes comme les fourches, les jantes, le cadre, les repose-pieds, etc., doivent être lavées avec du savon neutre et de l'eau. L'utilisation de détergents trop agressifs peut attaquer le traitement superficiel de ces composants.



**POUR LE NETTOYAGE DES FEUX, UTILISER UNE ÉPONGE IMBIBÉE DE DÉTERGENT NEUTRE ET D'EAU, EN FROTTANT DÉLICATEMENT LES SURFACES ET EN RINÇANT FRÉQUEMMENT ET ABONDAMMENT À L'EAU. RETENIR QUE LE POLISSAGE AVEC DES CIRES AU SILICONE DOIT ÊTRE RÉALISÉ APRÈS UN NETTOYAGE SOIGNEUX DU VÉHICULE. NE PAS CIRER AVEC DES PÂTES ABRASIVES LES PEINTURES MATES. LE LAVAGE NE DOIT JAMAIS ÊTRE EFFECTUÉ AU SOLEIL, SPÉCIALEMENT EN ÉTÉ, QUAND LA CARROSSERIE EST ENCORE CHAUDE, CAR LE SHAMPOOING EN**

LIQUIDS) AT A TEMPERATURE OF OVER 104 °F (40°C) WHEN CLEANING THE PLASTIC PARTS OF THE VEHICLE. DO NOT AIM HIGH PRESSURE AIR/WATER JETS OR STEAM JETS AT THE FOLLOWING PARTS: WHEEL HUBS, CONTROLS ON THE RIGHT AND LEFT SIDE OF THE HANDLEBAR, BEARINGS, BRAKE PUMPS, INSTRUMENTS AND INDICATORS, SILENCER, IGNITION SWITCH/STEERING LOCK. DO NOT CLEAN ANY RUBBER OR PLASTIC SADDLE COMPONENTS WITH ALCOHOL OR SOLVENTS: USE WATER AND MILD SOAP ONLY.

#### IMPORTANT

DO NOT USE SOLVENTS OR PETROL BY-PRODUCTS (ACETONE, TRICHLOROETHYLENE, TURPENTINE, GASOLINE, THINNERS) TO CLEAN THE SADDLE. INSTEAD USE DETERGENTS WITH SURFACE ACTIVE AGENTS NOT EXCEEDING 5% (NEUTRAL SOAP, DEGREASING DETERGENTS OR ALCOHOL)

DRY THE SADDLE WELL AFTER CLEANING.

#### IMPORTANT



DO NOT APPLY PROTECTIVE WAX ON THE SADDLE OR IT MAY BECOME

SÉCHANT AVANT LE RINÇAGE PEUT ENDOMMAGER LA PEINTURE.

#### ATTENTION



NE PAS UTILISER D'EAU (OU DE LIQUIDES) À TEMPÉRATURE SUPÉRIEURE À 104 °F (40 °C) POUR NETTOYER LES COMPOSANTS EN PLASTIQUE DU VÉHICULE. NE PAS DIRIGER DE JETS D'EAU OU D'AIR À HAUTE PRESSION OU DE JETS DE VAPEUR SUR LES PARTIES SUIVANTES : MOYEUX DES ROUES, COMMANDES SITUÉES SUR LES CÔTÉS DROIT ET GAUCHE DU GUIDON, COUSSINETS, POMPES DE FREIN, INSTRUMENTS ET INDICATEURS, ÉCHAPPEMENT DU SILENCIEUX, INTERRUPTEUR D'ALLUMAGE / ANTIVOL DE DIRECTION. POUR LE NETTOYAGE DES PIÈCES EN CAOUTCHOUC OU EN PLASTIQUE ET DE LA SELLE NE PAS UTILISER D'ALCOOL NI DE DISSOLVANTS ; EMPLOYER AU CONTRAIRE DE L'EAU ET DU SAVON NEUTRE.

#### ATTENTION

POUR LE NETTOYAGE DE LA SELLE NE PAS UTILISER DE SOLVANTS NI DE DÉRIVÉS DU PÉTROLE (ACÉTONE, TRICHLORÉTHYLÈNE, TÉRÉBENTHINE, BENZINE, DILUANTS). ON PEUT UTILISER DES DÉTERGENTS



SLIPPERY.

CONTENANT DES TENSIOACTIFS EN FAIBLE QUANTITÉ, INFÉRIEURE À 5 % (SAVON NEUTRE, DÉTERGENTS DÉGRAISSANTS OU ALCOOL).

SÉCHER SOIGNEUSEMENT LA SELLE À LA FIN DU NETTOYAGE.

ATTENTION



NE PAS APPLIQUER DE CIRES PROTECTRICES SUR LA SELLE POUR ÉVITER SON GLISSEMENT.

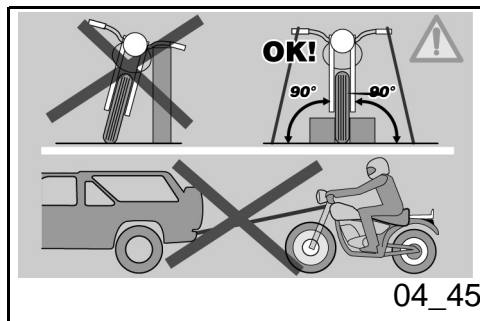

### Transport (04\_45)

Before transporting the vehicle, empty the fuel tank well, and make sure it is perfectly dry.

During transport the vehicle must be well secured in an upright position and first gear must be engaged, to avoid fuel and oil leaks.

**IF STRANDED, DO NOT HAVE THE VEHICLE TOWED. CONTACT A ROAD ASSISTANCE SERVICE.**

### Transport (04\_45)

Avant le transport du véhicule, il est nécessaire de vidanger complètement le réservoir de carburant, en contrôlant qu'il soit bien sec.

Durant le déplacement, le véhicule doit rester en position verticale, doit être solidement attaché et la première vitesse doit être passée, pour éviter les éventuelles fuites de carburant et d'huile.

**EN CAS DE PANNE, NE PAS REMORQUER LE VÉHICULE MAIS DEMANDER L'INTERVENTION D'UN VÉHICULE DE SECOURS.**



# 1200 sport



**Chap. 05**  
**Technical data**

**Chap. 05**  
**Donnees techniques**

**DIMENSIONS AND WEIGHT**

<b>Specification</b>	<b>Desc./Quantity</b>
Max. length	86.4 in (2195 mm)
Max. width	34.2 in (870 mm)
Max height	44.3 in (1125 mm)
Saddle height	31.5 in (800 mm)
Center to center distance	589 in (1495 mm)
Minimum ground clearance	72.8 in (185 mm)
Kerb weight	547 lb (248 Kg)

**DIMENSIONS ET MASSE**

<b>Caractéristique</b>	<b>Description/valeur</b>
Longueur max.	86.4 in (2195 mm)
Largeur max.	34.2 in (870 mm)
Hauteur max.	44.3 in (1 125 mm)
Hauteur à la selle	31.5 in (800 mm)
Distance entre axes	589 in (1 495 mm)
Garde au sol	72.8 in (185 mm)
Poids en ordre de marche	547 lb (248 kg)

**ENGINE - TRANSMISSION**

<b>Specification</b>	<b>Desc./Quantity</b>
Model	V 1200 IE
Type	90° V-Twin, 4-stroke
Number of cylinders	2
Engine displacement	70 cuin (1151 cc)
Bore/stroke	3.74 x 3.20 in (95 x 81.2 mm)
Compression ratio	9.8: 1
Maximum power	over 65 kW (90 CV) at 7500 (rpm)

**MOTEUR - BOÎTE DE VITESSES**

<b>Caractéristique</b>	<b>Description/valeur</b>
Modèle	V 1200 IE
Type	bicylindrique transversal en V de 90°, à quatre temps
Nombre de cylindres	2
Cylindrée	70 cu in (1 151 cm <sup>3</sup> )
Alésage/course	3.74 x 3.20 in (95 x 81.2 mm)
Taux de compression	9,8 : 1
Puissance maximale	au-delà 65 kW (90 CV) à 7 500

Ignition	Electric
Engine idling speed	1100 +/- 100 (rpm)
Clutch	dual dry disc clutch with hydraulic control
Lubricating system	Pressure system regulated by valves and gear pump
Air filter	cartridge, dry
Cooling	air
Gear shift - Type	mechanical, 6 gear with pedal lever on the left hand side of the engine

### **TRANSMISSION**

<b>Specification</b>	<b>Desc./Quantity</b>
Gear ratio	Primary with helical teeth 24/35
Internal ratio 1° gear	17 / 38 (secondary)
Internal ratio 2° gear	20 / 34 (secondary)

	tr/min (rpm)
Démarrage	Électrique
N° de tours du moteur au ralenti	1 100 +/- 100 tr/min (rpm)
Embrayage	bidisque à sec à commande hydraulique
Système de lubrification	système à pression réglé par des soupapes et une pompe à engrenages
Filtre à air	à cartouche, à sec
Refroidissement	air
Boîte de vitesses - Type	mécanique à 6 rapports avec commande à pédale du côté gauche du moteur

### **TRANSMISSION**

<b>Caractéristique</b>	<b>Description/valeur</b>
Rapport de transmission	Primaire à engrenages 24/35
Rapport de transmission 1e vitesse	17 / 38 (secondaire)
Rapport de transmission 2e vitesse	20 / 34 (secondaire)

Internal ratio 3° gear	23 / 31 (secondary)
Internal ratio 4° gear	26 / 29 (secondary)
Internal ratio 5° gear	31 / 29 (secondary)
Internal ratio 6° gear	30 / 24 (secondary)
Secondary Drive	12 / 44 (Cardan)

Rapport de transmission 3e vitesse	23 / 31 (secondaire)
Rapport de transmission 4e vitesse	26 / 29 (secondaire)
Rapport de transmission 5e vitesse	31 / 29 (secondaire)
Rapport de transmission 6e vitesse	30 / 24 (secondaire)
Rapport de transmission finale	12 / 44 (à cardan)

### **CAPACITY**

<b>Specification</b>	<b>Desc./Quantity</b>
Fuel	41.8 pt (23 liters) including reserve
Fuel reserve	7.3 pt (4 liters)
Engine oil	Oil and filter replacement: 220 cuin (3600 cc)
Transmission oil	30.5 cuin (500 cc)
Transmission oil	23.2 cu in (380 cc)
Fork oil	24.4 +/- 0.15 cuin (400 +/- 2,5 cc) for each stem

### **CAPACITÉ**

<b>Caractéristique</b>	<b>Description/valeur</b>
Carburant	réserve incluse 41.8 pt (23 litres)
Réserve de carburant	7.3 pt (4 litres)
Huile moteur	vidange d'huile et remplacement du filtre : 220 cu in (3 600 cm <sup>3</sup> )
Huile de la boîte de vitesses	30.5 cu in (500 cm <sup>3</sup> )
Huile de la transmission	23.2 cu in (380 cm <sup>3</sup> )
Huile de fourche	pour chaque tige 24.4 +/- 0.15 cu in (400 +/- 2,5 cm <sup>3</sup> )
Places	

Seats	2
Vehicle max. load (rider + passenger + luggage)	507 lb (230 Kg)

### **FUEL SUPPLY**

<b>Specification</b>	<b>Desc./Quantity</b>
Type	Magneti Marelli IAW5A multipoint sequential phased injection, Alfa-n system with stepper engine; 2 1.77 in (45 mm) throttle bodies with Weber IW031 injectors, closed loop lambda probe
Diffuser	diam. 1.77 in (45 mm)
Fuel	USA unleaded fuel minimum octane rating (R+M)/2 method 90

### **CHASSIS AND SUSPENSION**

<b>Specification</b>	<b>Desc./Quantity</b>
Frame - type	high yield strength tubular steel
Frame - headstock angle	

	2
Charge maximale (conducteur + passager + bagages)	507 lb (230 kg)

### **ALIMENTATION**

<b>Caractéristique</b>	<b>Description/valeur</b>
Type	injection électronique multipoint, séquentielle, calée Magneti Marelli IAW5A, système alfa-n avec moteur pas à pas ; 2 corps papillons de 1.77 in (45 mm) avec injecteurs Weber IW031, sonde lambda en boucle fermée
Diffuseur	diam. 1.77 in (45 mm)
Carburant	États-Unis : essence sans plomb, indice d'octane minimum (R+M)/2 90

### **CADRE ET SUSPENSIONS**

<b>Caractéristique</b>	<b>Description/valeur</b>
Cadre - type	Tubulaire en acier à haute limite élastique

	25° 30'
Frame - Trail	4.72 in (120 mm)
Frame - Steering angle	32°
Suspension - front	hydraulic telescopic fork diam. 1.77 in (45 mm) with adjustable spring preloading
Front suspension travel	4.72 in (120 mm)
Suspension - rear	single sided with progressive linkage, single shock absorber with adjustable rebound, adjustable preloading settings with ergonomic handle.
Rear suspension travel	5.51 in (140 mm)

## **BRAKES**

Specification	Desc./Quantity
Brake - front	dual stainless steel floating disc brake, diameter 12.6 in (320 mm.) 4 paired differentiated calipers
Brake - rear	stainless steel disc brake diameter 11.1 in (282 mm.), parallel dual calipers

Cadre - angle inclinaison colonne de direction	25° 30'
Cadre - Chasse	4.72 in (120 mm)
Cadre - Angle de braquage	32°
Suspensions - avant	fourche télescopique hydraulique diam. 1.77 in (45 mm) avec précharge du ressort réglable
Débattement de la suspension avant	4.72 in (120 mm)
Suspensions - arrière	monobras avec biellettes progressives, monoamortisseur à extension réglable et poignée ergonomique pour le réglage de la précharge.
Débattement de la suspension arrière	5.51 in (140 mm)

## **FREINS**

Caractéristique	Description/valeur
Frein - avant	à double disque flottant en acier inox, diam. 12.6 in (320 mm), étriers à 4 pistons différenciés et opposés
Frein - arrière	à disque en acier inox, diam. 11.1 in (282 mm), étrier à 2 pistons



parallèles

**WHEELS AND TIRES**

<b>Specification</b>	<b>Desc./Quantity</b>
Wheel rims - type	3 hollow spokes in aluminum alloy, chill cast
Wheel rims - front	3.5" x 17"
Front wheel attached with pin locknut	59 lbft (80 Nm)
Wheel rims - rear	5.5" x 17"
rear wheel screws tightening	81 lbft (110 Nm)
Tires - type	METZELER Roadtec Z6 - MICHELIN Pilot Road - DUNLOP D220 ST Sportmax
Tires - front measurement	120/70 - ZR 17" 58 W
Tires - Front pressure	36.3 PSI (2,5 bar)
Tires - Front pressure with passenger	36.3 PSI (2,5 bar)
Tires - rear measurement	180 / 55 - ZR 17" 73 W
Tires - Rear pressure	

**ROUES ET PNEUS**

<b>Caractéristique</b>	<b>Description/valeur</b>
Jantes de roue - type	à 3 branches creuses en alliage d'aluminium moulées en coquille
Jantes de roue - avant	3,5" x 17"
Serrage de l'écrou du pivot de la roue avant	59 lbft (80 Nm)
Jantes de roue - arrière	5,5" x 17"
Serrage vis roue arrière	81 lbft (110 Nm)
Pneus - type	METZELER Roadtec Z6 - MICHELIN Pilot Road - DUNLOP D220 ST Sportmax
Pneus - Avant mesure	120/70 - ZR 17" 58 W
Pneus - Avant pression de gonflage	36.3 PSI (2,5 bar)
Pneus - Avant pression de gonflage avec passager	36.3 PSI (2,5 bar)
Pneus - Arrière mesure	180 / 55 - ZR 17" 73 W

	40.6 PSI (2,8 bar)
Tires - Rear pressure with passenger	40.6 PSI (2,8 bar)

### **ELECTRICAL SYSTEM**

<b>Specification</b>	<b>Desc./Quantity</b>
Spark plugs - Inner	long life NGK PMR8B
Spark plugs - Outer	NGK BPR6ES
Spark plugs - electrode gap	0.024 - 0.027 in (0,6 - 0,7 mm)
Electrical system - battery	12 V - 18 Amp/h
Electrical system - Main fuses	30 A
Electrical system - ABS fuses	40 - 25 A
Electrical system - Auxiliary fuses	3 - 15 - 20 A (only for 10A ABS)
Electrical system - Generator	with permanent magnet 12 V - 550 W
Bulbs - position light	12V - 5W
Low beam bulb	12 V - 55 W H7

Pneus - Arrière pression de gonflage	40.6 PSI (2,8 bar)
Pneus - Arrière pression de gonflage avec passager	40.6 PSI (2,8 bar)

### **INSTALLATION ÉLECTRIQUE**

<b>Caractéristique</b>	<b>Description/valeur</b>
Bougies - internes	long life NGK PMR8B
Bougies - externes	NGK BPR6ES
Bougies - distance électrodes	0.024 - 0.027 in (0,6 - 0,7 mm)
Installation électrique - batterie	12 V - 18 A/h
Installation électrique - Fusibles principaux	30 A
Installation électrique - Fusibles ABS	40 - 25 A
Installation électrique - Fusibles secondaires	3 - 15 - 20 A (seulement pour ABS 10 A)
Installation électrique - Générateur	à aimant permanent 12 V - 550 W
Ampoules - feu de position	12 V - 5 W
Ampoules - feu de croisement	12 V - 55 W H7

High beam bulb	12 V - 65 W H9
Bulbs - Turn signals	12 V - 10 W (orange)
Bulbs - Tail light/brake light	LED
Bulbs - Instrument panel lighting	LED
Bulbs - License plate light	12V - 5W
Warning lights - Turn signal	LED
Warning lights - ABS	LED
Warning lights - Alarm	LED
Warning lights - Neutral gear	LED
Warning lights - Side stand down	LED
Warning lights - High beam light	LED
Warning lights - Fuel reserve	LED
Warning lights - Antitheft device	LED
Warning lights - Gear shift threshold	LED

Ampoules - feu de route	12 V - 65 W H9
Ampoules - feu clignotants	12 V - 10 W (orange)
Ampoules - feu de position arrière et feu stop	DEL
Ampoules - éclairage du tableau de bord	DEL
Ampoules - ampoule d'éclairage de la plaque	12 V - 5 W
Voyants - clignotants	DEL
Voyants - ABS	DEL
Voyants - Alarme	DEL
Voyants - Boîte de vitesses au point mort	DEL
Voyants - Béquille latérale abaissée	DEL
Voyant - feu de route	DEL
Voyant - réserve de carburant	DEL
Voyants - antivol	DEL
Voyants - Boîte de vitesses	DEL

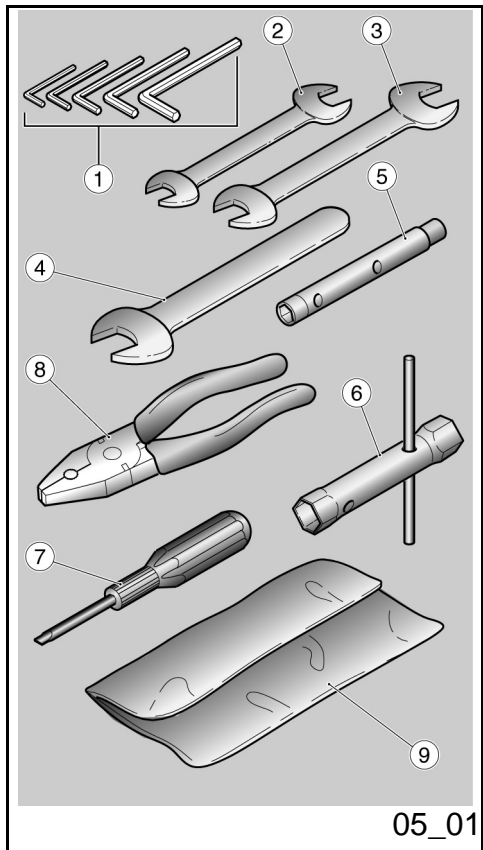

## Toolkit (05\_01)

The tools supplied are:

- bent Allen wrenches 0.10 - 0.12 - 0.16 - 0.20 - 0.24 in (2,5 - 3 - 4 - 5 - 6 mm) (1);
- double fork wrench 0.31 - 0.39 in (8 - 10 mm) (2);
- double fork wrench 0.51 - 0.55 in (13 - 14 mm) (3);
- fork wrench 0.75 in (19 mm) (4);
- socket wrench 0.31 - 0.39 in (8 - 10 mm) (5);
- socket wrench 0.67 - 0.83 in (17 - 21 mm) for the spark plug (6) and adjustment of fork preloading;
- double-sided Phillips head/flathead screwdriver (7);
- pincers (8);
- a tool bag (9).

**Maximum weight allowed: 11 lb (5 kg) in the glove compartment plus 11 lb (5 kg) in the tool kit compartment.**

## Trousse a outils (05\_01)

Outils fournis :

- clés mâles à six pans coudées de 0.10 - 0.12 - 0.16 - 0.20 - 0.24 in (2,5 - 3 - 4 - 5 - 6 mm) (1) ;
- clé à fourche double de 0.31 - 0.39 in (8 - 10 mm) (2) ;
- clé à fourche double de 0.51 - 0.55 in (13 - 14 mm) (3) ;
- clé à fourche de 0.75 in (19 mm) (4) ;
- clé à tube de 0.31 - 0.39 in (8 - 10 mm) (5) ;
- clé à tube de 0.67 - 0.83 in (17 - 21 mm) pour bougie (6) et réglage de la précharge de la fourche ;
- tournevis à deux têtes cruciforme / plat (7) ;
- pince (8) ;
- trousse (9).

**Poids maximum admissible : 11 lb (5 kg) dans le coffre porte-documents plus 11 lb (5 kg) dans la trousse à outils.**

# 1200 sport



**Chap. 06**  
**Scheduled**  
**maintenance**

**Chap. 06**  
**L'entretien programme**

## Scheduled servicing table

Adequate maintenance is fundamental to ensuring long-lasting, optimum operation and performance of your vehicle.

For this reason Moto Guzzi has designed a series of checks and maintenance services available for payment, listed together in the chart on the following page. It is a good idea to report small performance anomalies right away to an **Authorized Moto Guzzi Dealership or other Dealer**, without waiting for the next scheduled service, so they can be repaired immediately.

It is a must to perform your scheduled services at the appropriate mileage or time periods recommended, as soon as the mileage or time is reached. Carrying out scheduled services on time is necessary to ensure your warranty remains valid. For any other information concerning Warranty procedures and Scheduled Maintenance, please refer to the Warranty Booklet.

### NOTE

**HALVE MAINTENANCE INTERVALS IF YOU ARE RIDING IN RAINY OR DUSTY AREAS, ON ROUGH ROADS, OR IF THE**

## Tableau d'entretien programmé

Un entretien adéquat constitue un facteur déterminant pour une durée de vie prolongée du véhicule dans des conditions de fonctionnement et de rendement optimales.

Dans ce but, Moto Guzzi a mis au point une série de contrôles et d'interventions d'entretien payants, rassemblés dans le tableau récapitulatif reporté sur la page suivante. Il convient de signaler immédiatement les éventuelles petites anomalies de fonctionnement au **Concessionnaire ou Revendeur agréé Moto Guzzi** sans attendre, pour y remédier, l'exécution de la prochaine révision.

Il est indispensable d'effectuer les révisions aux intervalles kilométriques et temporels prescrits, aussitôt atteint le kilométrage prévu. L'exécution ponctuelle des révisions périodiques est nécessaire pour l'utilisation correcte de la garantie. Pour toute autre information concernant les modalités d'application de la garantie et l'exécution de l'entretien programmé, se reporter au « Livret de garantie ».

### N.B.

**EFFECTUER LES OPÉRATIONS D'ENTRETIEN À LA MOITIÉ DES INTERVALLES PRÉVUS SI LE VÉHICULE**

**MOTORCYCLE  
COMPETITIONS.**

**IS USED IN EST UTILISÉ DANS DES ZONES  
PLUVIEUSES, POUSSIÉREUSES, SUR  
DES PARCOURS ACCIDENTÉS OU EN  
CAS DE CONDUITE SPORTIVE.**

### **AT EVERY START UP**

#### **Action**

Engine oil pressure light - check and clean, adjust, lubricate or replace if necessary

### **BEFORE EVERY TRIP AND EVERY 1250 MI (2000 KM)**

#### **Action**

Brake pad wear - Check and clean, adjust, or replace if necessary

### **END OF RUN-IN PERIOD (625 MI (1000 KM))**

#### **Action**

Exhaust pipe flanges retaining bolts - check and clean, adjust, lubricate or replace if necessary

Transmission cables and controls - Check and clean, adjust, lubricate or replace if necessary

### **À CHAQUE DÉMARRAGE**

#### **Opération**

Voyant de pression d'huile moteur - contrôler et nettoyer, régler, lubrifier ou remplacer si nécessaire

### **AVANT CHAQUE VOYAGE ET TOUS LES 1 250 MI (2 000 KM)**

#### **Opération**

Usure des plaquettes de frein - Contrôler et nettoyer, régler ou remplacer si nécessaire

### **FIN DE RODAGE (625 MI [1 000 KM])**

#### **Opération**

Boulons de fixation brides tuyaux d'échappement - Contrôler et nettoyer, régler, lubrifier ou remplacer si nécessaire

Câbles de transmission et commandes - Contrôler et nettoyer, régler, lubrifier ou remplacer si nécessaire

Steering bearings and steering clearance - Check and clean, adjust, lubricate or replace if necessary

Brake discs - Check and clean, adjust, or replace if necessary

Engine oil filter - Replace

Fork - Check and clean, regulate, lubricate or replace if necessary

General running of the vehicle - Check and clean, adjust, lubricate or replace if necessary

Braking system - Check and clean, adjust, lubricate or replace if necessary

Light system - Check and clean, adjust, or replace if necessary

Safety switches - Check and clean, adjust, lubricate or replace if necessary

Transmission oil - change

Engine oil - replace

Final transmission fluid - replace

Tires - Check and clean, regulate, or replace if necessary

Tire pressure - Adjust

Engine revs at idle speed - Adjust

Valve clearance - Adjust

Wheels - Check and clean, adjust, lubricate or replace if necessary

Nut, bolt, screw tightening - Check and clean, adjust, lubricate or replace if necessary

Battery terminals tightening - Check and clean, adjust, lubricate or replace if necessary

Coussinets de direction et jeu de direction - Contrôler et nettoyer, régler, lubrifier ou remplacer si nécessaire

Disques de frein - Contrôler et nettoyer, régler ou remplacer si nécessaire

Filtre à huile moteur - Remplacer

Fourche - Contrôler et nettoyer, régler, lubrifier ou remplacer si nécessaire

Fonctionnement général du véhicule - Contrôler et nettoyer, régler, lubrifier ou remplacer si nécessaire

Systèmes de freinage - Contrôler et nettoyer, régler, lubrifier ou remplacer si nécessaire

Système d'éclairage - Contrôler et nettoyer, régler ou remplacer si nécessaire

Interrupteurs de sécurité - Contrôler et nettoyer, régler, lubrifier ou remplacer si nécessaire

Huile de la boîte de vitesses - Vidanger

Huile moteur - Vidanger

Huile transmission finale - Vidanger

Pneus - Contrôler et nettoyer, régler, lubrifier ou remplacer si nécessaire

Pression des pneus - Régler

Ralenti du moteur - Régler

Réglage du jeu aux soupapes - Régler

Roues - Contrôler et nettoyer, régler, lubrifier ou remplacer si nécessaire



Cylinder synchronization - Check and clean, adjust, lubricate or replace if necessary

Suspension and track alignment - Check and clean, adjust, lubricate or replace if necessary

Brake pad wear - Check and clean, adjust, or replace if necessary

### **EVERY 4 YEARS**

#### **Action**

Fuel pipes - replace

Brake lines - replace

### **EVERY 3125 MI (5000 KM) - IF USED IN COMPETITION**

#### **Action**

External spark plugs - replace

Engine oil filter - Replace

Bleed the oil drain line from the air box - Clean

Brake pad wear - Check and clean, adjust, lubricate or replace if

Serrage des boulons - Contrôler et nettoyer, régler, lubrifier ou remplacer si nécessaire

Serrage des bornes de la batterie - Contrôler et nettoyer, régler, lubrifier ou remplacer si nécessaire

Synchronisation des cylindres - Contrôler et nettoyer, régler, lubrifier ou remplacer si nécessaire

Suspensions et assiette - Contrôler et nettoyer, régler, lubrifier ou remplacer si nécessaire

Usure des plaquettes de frein - Contrôler et nettoyer, régler ou remplacer si nécessaire

### **TOUS LES 4 ANS**

#### **Opération**

Tuyaux de carburant - Remplacer

Tuyaux de frein - Remplacer

### **TOUS LES 3 125 MI (5 000 KM) - EN CAS D'UTILISATION SPORTIVE**

#### **Opération**

Bougies externes - Remplacer

Filtre à huile moteur - Remplacer

Vidange du tuyau de drainage d'huile du boîtier du filtre - Nettoyer

---

necessary

---

### **EVERY 6250 MI (10.000 KM) OR 12 MONTHS**

#### **Action**

---

External spark plugs - replace

---

Transmission oil - change

---

Idle mixture (CO) - Check and clean, adjust, lubricate or replace if necessary

---

Transmission cables and controls - Check and clean, adjust, lubricate or replace if necessary

---

Steering bearings and steering clearance - Check and clean, adjust, lubricate or replace if necessary

---

Wheel bearings - Check and clean, adjust, lubricate, or replace if necessary

---

Brake discs - Check and clean, adjust, or replace if necessary

---

Air filter - Check and clean, adjust, lubricate or replace if necessary

---

Engine oil filter - Replace

---

General running of the vehicle - Check and clean, adjust, lubricate or replace if necessary

---

Braking system - Check and clean, adjust, lubricate or replace if necessary

---

Valve clearance - Adjust

---



---

Usure de l'embrayage - Contrôler et nettoyer, régler, lubrifier ou remplacer si nécessaire

---

### **TOUS LES 6 250 MI (10 000 KM) OU 12 MOIS**

#### **Opération**

---

Bougies externes - Remplacer

---

Huile de la boîte de vitesses - Vidanger

---

Carburateur au ralenti (CO) - Contrôler et nettoyer, régler, lubrifier ou remplacer si nécessaire

---

Câbles de transmission et commandes - Contrôler et nettoyer, régler, lubrifier ou remplacer si nécessaire

---

Coussinets de direction et jeu de direction - Contrôler et nettoyer, régler, lubrifier ou remplacer si nécessaire

---

Coussinets de roue - Contrôler et nettoyer, régler, lubrifier ou remplacer si nécessaire

---

Disques de frein - Contrôler et nettoyer, régler ou remplacer si nécessaire

---

Filtre à air - Contrôler et nettoyer, régler, lubrifier ou remplacer si nécessaire

---

Filtre à huile moteur - Remplacer

---

Fonctionnement général du véhicule - Contrôler et nettoyer, régler, lubrifier ou remplacer si nécessaire

---

Systèmes de freinage - Contrôler et nettoyer, régler, lubrifier ou remplacer si nécessaire

---

Wheels - Check and clean, adjust, lubricate or replace if necessary
Nut, bolt, screw tightening - Check and clean, adjust, lubricate or replace if necessary
Cylinder synchronization - Check and clean, adjust, lubricate or replace if necessary
Bleed the oil drain line from the air box - Clean
Final transmission fluid - replace
Fuel pipes - Check and clean, adjust, lubricate or replace if necessary
Brake lines - Check and clean, adjust, lubricate or replace if necessary
Brake pad wear - Check and clean, adjust, lubricate or replace if necessary

**AFTER THE FIRST 6250 MI (10000 KM) AND EVERY  
12500 MI (20000 KM) THEREAFTER**

Action
Fork oil - Replace
Fork oil seals - Replace

Réglage du jeu aux soupapes - Régler
Roues - Contrôler et nettoyer, régler, lubrifier ou remplacer si nécessaire
Serrage des boulons - Contrôler et nettoyer, régler, lubrifier ou remplacer si nécessaire
Synchronisation des cylindres - Contrôler et nettoyer, régler, lubrifier ou remplacer si nécessaire
Vidange du tuyau de drainage d'huile du boîtier du filtre - Nettoyer
Huile transmission finale - Vidanger
Tuyaux de carburant - Contrôler et nettoyer, régler, lubrifier ou remplacer si nécessaire
Tuyaux de frein - Contrôler et nettoyer, régler, lubrifier ou remplacer si nécessaire
Usure de l'embrayage - Contrôler et nettoyer, régler, lubrifier ou remplacer si nécessaire

**APRÈS LES PREMIERS 6 250 MI (10 000 KM) PUIS  
TOUS LES 12 500 MI (20 000 KM)**

Opération
Huile de fourche - Vidanger
Pare-huiles de la fourche - Remplacer

**EVERY 12500 MI (20000 KM) OR 24 MONTHS**

<b>Action</b>
Internal spark plugs - Replace
Alternator belt - Adjust; every 31050 mi (50000 km) replace
Air filter - Replace
Fork - Check and clean, regulate, lubricate or replace if necessary
Brake fluid - Change
Final transmission fluid - replace
Transmission oil - change
Suspension and track alignment - Check and clean, adjust, lubricate or replace if necessary
Brake pad wear - Check and clean, adjust, or replace if necessary

**TOUS LES 12 500 MI (20 000 KM) OU 24 MOIS**

<b>Opération</b>
Bougies internes - Remplacer
Courroie alternateur - Régler. tous les 31 050 mi (50 000 km) remplacer
Filtre à air - Remplacer
Fourche - Contrôler et nettoyer, régler, lubrifier ou remplacer si nécessaire
Liquide de frein - Remplacer
Huile transmission finale - Vidanger
Huile de la boîte de vitesses - Vidanger
Suspensions et assiette - Contrôler et nettoyer, régler, lubrifier ou remplacer si nécessaire
Usure des plaquettes de frein - Contrôler et nettoyer, régler ou remplacer si nécessaire

**RECOMMENDED PRODUCTS**

<b>Product</b>	<b>Description</b>	<b>Specifications</b>
AGIP RACING 4T 10W-60	Engine oil	SAE 10W - 60. As an alternative to the recommended oils, you can also use brand name oils with performance that meets or exceeds the CCMC G-4 A.P.I. SG standards.
AGIP ROTRA MP 80 W 90	Transmission oil	-

AGIP ROTRA MP/S 85 W 90	Transmission oil	-
AGIP FORK 5W or FORK 20W	Fork oil	SAE 5W / SAE 20W
AGIP GREASE SM2	Lithium grease with molybdenum for bearings and other points needing lubrication	NLGI 2
Neutral grease or petroleum jelly.	Battery poles	
AGIP BRAKE 5.1 DOT 4 (the brake system is also compatible with DOT 5)	Brake fluid	As an alternative to the recommended brake fluid, you can also use fluids that meet or exceed the SAE J1703, NHTSA 116 DOT 4, ISO 4925 standards for synthetic brake fluid.
AGIP BRAKE 5.1 DOT 4 (the clutch system is also compatible with DOT 5)	Clutch fluid	As an alternative to the recommended brake fluid, you can also use fluids that meet or exceed the SAE J1703, NHTSA 116 DOT 4, ISO 4925 standards for synthetic brake fluid.

### **PRODUITS CONSEILLÉS**

<b>Produit</b>	<b>Description</b>	<b>Caractéristiques</b>
AGIP RACING 4T 10W-60	Huile moteur	SAE 10W - 60. Comme option face aux huiles conseillées, on peut utiliser des huiles de marque avec des performances conformes ou supérieures aux spécifications CCMC G-4 A.P.I. SG.
AGIP ROTRA MP 80W 90	Huile de la transmission	-
AGIP ROTRA MP/S 85W 90	Huile de la boîte de vitesses	-
AGIP FORK 5 W ou bien FORK 20 W	Huile de fourche	SAE 5 W / SAE 20 W
AGIP GREASE SM2	Graisse au lithium et molybdène pour les coussinets et autres points de graissage	NLGI 2
Graisse neutre ou vaseline.	Pôles batterie	

---

AGIP BRAKE 5.1 DOT 4 (le système de freinage est compatible également avec DOT 5)	Liquide de frein	Comme option au liquide conseillé, on peut utiliser des liquides aux performances conformes ou supérieures aux spécifications Fluide synthétique SAE J1703, NHTSA 116 DOT 4, ISO 4925.
AGIP BRAKE 5.1 DOT 4 (le système d'embrayage est compatible également avec DOT 5)	Liquide d'embrayage	Comme option au liquide conseillé, on peut utiliser des liquides aux performances conformes ou supérieures aux spécifications Fluide synthétique SAE J1703, NHTSA 116 DOT 4, ISO 4925.

---

# 1200 sport



**Chap. 07**  
**Special fittings**

**Chap. 07**  
**Equipements spéciaux**

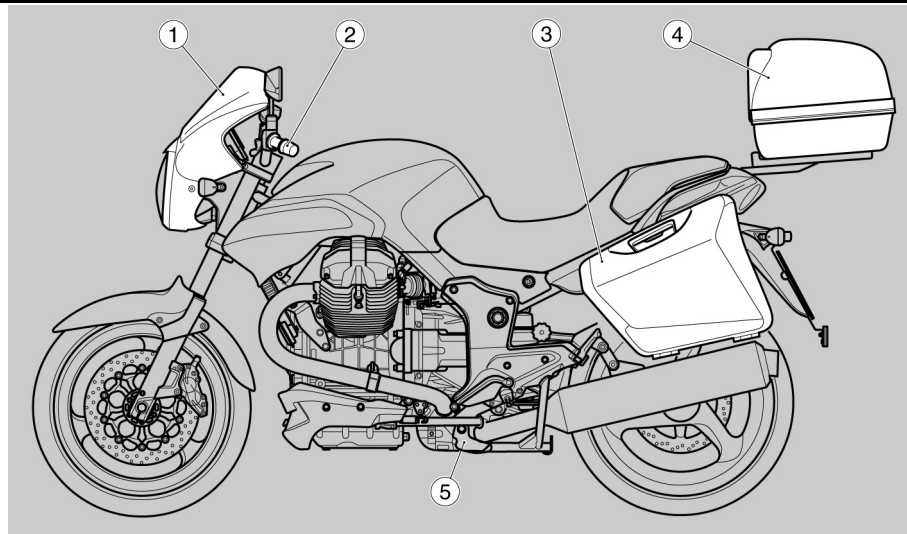

07\_01

### **Index accessoires (07\_01)**

The following accessories are available:

1. raised windshield
2. heated handle
3. side bags
4. carrier
5. center stand

- electronic antitheft

### **Index accessoires (07\_01)**

Les accessoires suivants sont disponibles :

1. bulle relevée
2. poignées chauffantes
3. sacoches latérales
4. coffre
5. béquille centrale

- antivol électronique



**Center stand (07\_02, 07\_03)**

- Grip the left lever and the handle.



**PUSH THE SIDE STAND WITH YOUR RIGHT FOOT, EXTENDING IT COMPLETELY IN ORDER TO AVOID YOUR VEHICLE FALLING OR FLIPPING OVER, IN THE CASE THAT IT LOSES BALANCE.**

- Push on the center stand lever (Pos. A) and rest it on the ground.



**ACT WITH CAUTION**

**POSITIONING THE VEHICLE ON THE CENTER STAND CAN BE DIFFICULT BECAUSE OF THE VEHICLE'S SIGNIFICANT WEIGHT. LET GO OF THE LEVER AND HANDLE ONLY AFTER HAVING POSITIONED THE VEHICLE ON THE STAND.**

**Béquille centrale (07\_02, 07\_03)**

- Saisir la poignée gauche du guidon et la poignée passager.



**POUSSER LA BÉQUILLE LATÉRALE AVEC LE PIED DROIT, EN L'ÉTENDANT COMPLÈTEMENT, POUR ÉVITER LA CHUTE OU LE RENVERSEMENT DU VÉHICULE EN CAS DE DÉSÉQUILIBRE DE CELUI-CI.**

- Pousser sur le levier de la béquille centrale (Pos. A) et l'appuyer à terre.



**AGIR AVEC PRÉCAUTION.**

**L'OPÉRATION DE POSITIONNEMENT DU VÉHICULE SUR LA BÉQUILLE CENTRALE PEUT S'AVÉRER DIFFICILE EN RAISON DU POIDS CONSIDÉRABLE DU VÉHICULE. RELÂCHER LA POIGNÉE GAUCHE DU GUIDON ET LA POIGNÉE PASSAGER SEULEMENT APRÈS AVOIR POSITIONNÉ LE VÉHICULE SUR LA BÉQUILLE.**

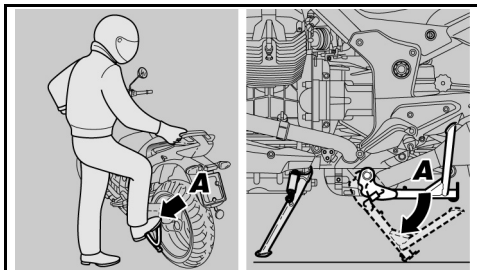

07\_02

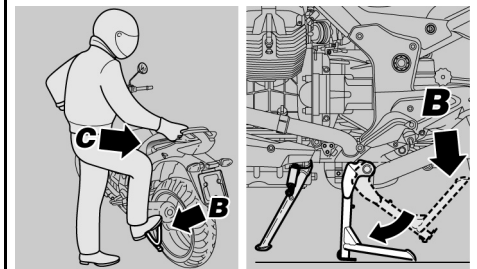

07\_03

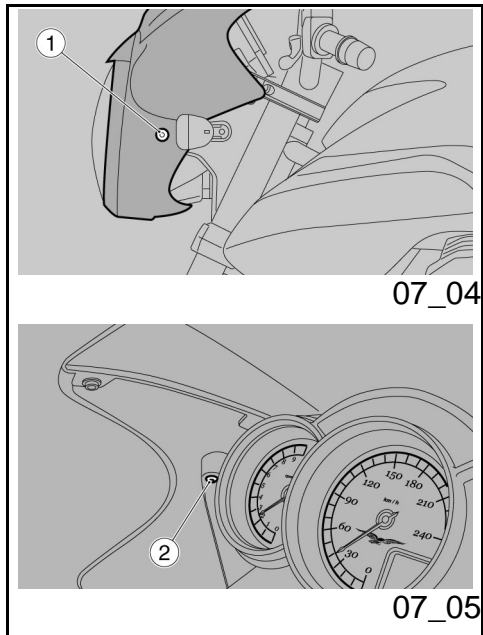

- Put the weight onto the lever (Pos. B) of the center stand, and at the same time, move the vehicle's center of gravity towards the rear (Pos. C) of the vehicle.
- Return the side stand to its position.

- Charger son poids sur le levier (Pos. B) de la béquille centrale, et en même temps déplacer son centre de gravité vers la partie arrière (Pos. C) du véhicule.
- Faire rentrer la béquille latérale

## Fairings (07\_04, 07\_05, 07\_06)

### FRONT HEADLIGHT ASSEMBLY REMOVAL

- Working on both sides, unscrew and remove the two side screws (1).
- Working on both sides, unscrew and remove the two screws (2) on the panel.



**Hold up the front headlight assembly, because the fixing elements are removed.**

Working from the rear and on the right side:

- disconnect the accelerator cable.
- disconnect the front headlight assembly wires.

Working from the front:

## Carénages (07\_04, 07\_05, 07\_06)

### DÉPLACEMENT DU GROUPE OPTIQUE AVANT

- Dévisser et enlever les deux vis latérales (1)
- En opérant des deux côtés, dévisser et enlever les deux vis (2) sur le tableau de bord en opérant des deux côtés.



**Soutenir le groupe optique avant étant donné qu'il est dégagé de ses fixations.**

Opérations à l'arrière, côté droit :

- Débrancher le câble de l'accélérateur.
- Débrancher le câblage du groupe optique avant.

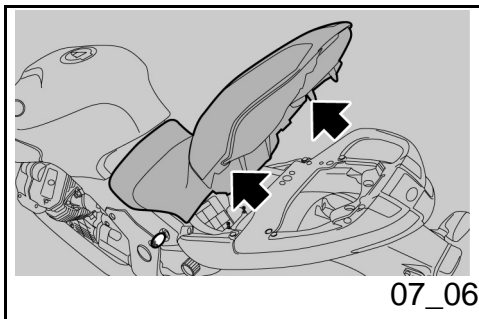

- Collect the front headlight.
- Collect the windshield.

#### **TAILPIECE REMOVAL**

- Lift up the saddle and rest it on the fuel tank.
- Unscrew and remove the two screws.
- Slide out the saddle tail piece cover in the direction of the windshield.

Opérations à l'avant :

- Récupérer le phare avant.
- Récupérer la bulle.

#### **DÉPOSE DU COUVRE-SELLE**

- Soulever la selle et l'appuyer sur le réservoir du carburant.
- Dévisser et enlever les deux vis.
- Extraire le couvre-selle vers la bulle.



## THE VALUE OF GOOD SERVICE

Only the mechanics of the official Moto Guzzi Service Network know this vehicle well, thanks to constant technical professional development and Moto Guzzi-specific training programs, and have the tools needed to carry out maintenance and repair operations correctly.

The bike's reliability also depends on its mechanical condition. Checking the vehicle before setting off, carrying out routine maintenance and using only Moto Guzzi Original Spare parts is key!

To find out which is your nearest official dealer and/or service center, use the Yellow Pages or the map provided on our official Internet site:

[www.motoguzzi.it](http://www.motoguzzi.it)

Only by asking for Moto Guzzi Original Spare Parts will you get a product designed and tested during the vehicle's development phase. Moto Guzzi Original Spare Parts are subject to systematic quality control procedures so that their reliability and performance over time is guaranteed.

The descriptions and illustrations supplied in this publication are not meant to be binding. While the basic features as described and illustrated in this manual remain unchanged, Moto Guzzi reserves the right, at any time and without being required to update this publication beforehand, to make any changes to components, parts or accessory supplies which it deems necessary to improve the product, or which are required for manufacturing or commercial reasons.

Not all versions shown in this publication are available in all countries. The availability of individual versions should be checked with the official Moto Guzzi Sales Network.

© Copyright 2007 - Moto Guzzi. All rights reserved. Reproduction in whole or in part of this publication is prohibited. Moto Guzzi - After sales service.

## LA VALEUR DE L'ASSISTANCE

Grâce aux mises à jour techniques continues et aux programmes de formation spécifique sur les produits Moto Guzzi, seuls les mécaniciens du réseau officiel Moto Guzzi connaissent à fond ce véhicule et disposent de l'outillage spécial nécessaire pour une correcte exécution des interventions d'entretien et de réparation.

La fiabilité du véhicule dépend aussi de ses conditions mécaniques. Le contrôle avant la conduite, l'entretien régulier et l'utilisation exclusive des pièces de rechange d'origine Moto Guzzi sont des facteurs essentiels !

Pour obtenir des informations sur le concessionnaire officiel et/ou le centre d'assistance le plus proche, s'adresser aux pages jaunes ou rechercher directement sur la carte géographique disponible sur notre site Internet officiel :

[www.motoguzzi.it](http://www.motoguzzi.it)

Seulement en demandant des Pièces de Rechange d'Origine Moto Guzzi, on aura un produit étudié et testé déjà durant la phase de conception du véhicule. Les Pièces de Rechange d'Origine Moto Guzzi sont systématiquement soumises à des procédures de contrôle de la qualité, pour en garantir la pleine fiabilité et durée de vie.

Les descriptions et illustrations fournies dans la présente publication ne sont pas contractuelles. Moto Guzzi se réserve donc le droit, les caractéristiques essentielles du modèle décrit et illustré ci-après restant inchangées, d'apporter à tout moment, sans contrainte de délai concernant la mise à jour immédiate de cette publication, d'éventuelles modifications d'organes, pièces ou fournitures d'accessoires, qu'elle estimera nécessaires pour l'amélioration du produit ou pour toute autre exigence d'ordre technique ou commercial.

Certains modèles reportés dans la présente publication ne sont pas disponibles dans tous les pays. La disponibilité de chaque version doit être vérifiée auprès du réseau officiel de vente Moto Guzzi.

© Copyright 2007- Moto Guzzi. Tous droits réservés. La reproduction même partielle est interdite. Moto Guzzi - Service après-vente.