

Katalog Nr. 09/4



Inhaltsverzeichnis

000 Motorteile und Motorteilebearbeitungen	2	550 Stoßdämpfer Federbeine hinten	57
003 Schmierung.....	4	577 Windschilder	58
007 Motorentlüftung.....	7	575 Verkleidungen, Verkleidungsscheiben.....	60
036 Motorteile Zylinderkopf	8	600 Lenker	63
080 Kupplungen	10	603 Gasgriffe & Griffgummis & Vibrationshemmer....	65
100 Tanks & Adaptionsteile für Moto-Guzzi`s	12	610 Räder und Zubehör.....	65
105 Benzinhähne	13	613 Bremsen und Teile	67
110 Vergaser und Vergaserteile Dell`orto.....	14	700 Gummiteile für Guzzi's	74
112 Vergasersynchronsteuerung und Umlenkung.....	18	704 Batterien.....	76
113 Luftfilter	21	710 Zündung	76
114 Luftfilterkasten	21	712 Stromerzeugung	78
120 Auspuffanlage.....	22	730 Anlasser.....	79
320 Antriebsteile Kardan.....	27	738 Schaltereinheiten.....	80
400 Rahmen.....	28	740 Elektrikteile.....	80
432 Hauptständer, Seitenständer	28	741 Scheinwerfer, Beleuchtung	81
435 Kotflügel.....	30	747 Kabelbäume	87
440 Fußrastenanlagen	31	760 Tacho- und Drehzahlmesserwellen	92
441 Trittbretter	33	769 Spiegel	93
441 Abdeckungen.....	34	810 Literatur / Bücher	94
450 Sturz- und Schutzbügel.....	38	831 Bekleidung	99
460 Sitzbänke und Sitzpolster	41	861 Guzzi-Weine	102
465 Koffer & Gepäckträger.....	44	895 Schmier- und Dichtmittel	103
470 Seitendeckel, Abdeckungen.....	49	900 Werkzeuge	104
496 Lampenhalter.....	49	920 Wälzlager	107
500 Instrumente & Konsolen Zusatz-Instrumente.....	50	923 Dekosätze / Aufkleber.....	108
525 Gabelteile.....	53	973 Farben für Guzzis.....	109
540 Bolzen und Schrauben.....	56	999 Dichtungen, Dichtringe, O-Ringe	111
		Und so finden Sie uns:	113

000 Motorteile und Motorteilebearbeitungen

Drosselsatz Leistungsreduzierung Mittels Reduzierscheiben zwischen Zylinderkopf und Ansaugstutzen. Mit TÜV-Gutachten ausgeliefert. Bitte bei Bestellung den genauen Fahrzeugtyp und die Fahrgestell-Nr. angeben. Diese Gutachten (auch mit Abgasemission) beziehen sich auf alle Tourenmodelle sowie Typ VN



Artikelnr.		Modell	Preis
09882	27PS	SP, G5, Convert	97,30
09880	27PS	T, T3, T4	97,30
09884	27PS	T5, Cal.2, SP2, Mille GT	97,30
09890	34PS	Cal.3 30er Vergaser	109,90
09891	34PS	Cal.3 36er Vergaser	109,90
09892	34PS	SP3 36er Vergaser	109,90
09883	50PS	SP,G5, Convert	109,90
09881	50PS	T, T3, T4	109,90
09885	50PS	T5, Cal.2, SP2, Mille GT	97,30

Motorbearbeitungen in unserem Hause :

- Bearbeitung Zylinderköpfe
- konventionelle Bleifrei umbauten
- größere Ventile
- angleichen der Kanäle
- Doppelzündung Zylinderkopfvorbereitung

Für sonstige Tuningmaßnahmen wenden Sie sich bitte an die
 Fa. Dynotec, Flörsheim/Dalsheim www.dynotec.de
 Tel.: 06243-58862 Ansprechpartner: Jens Hoffmann

Umrüstung auf Doppelzündung

Zylinderkopfumrüstung auf Doppelzündung, auch für die eckigen Köpfe haben wir nun eine saubere Lösung. Umrüstung Ihrer angelieferten Köpfe, mit Adaptionsteilen ohne Teile außerhalb des Kopfes.

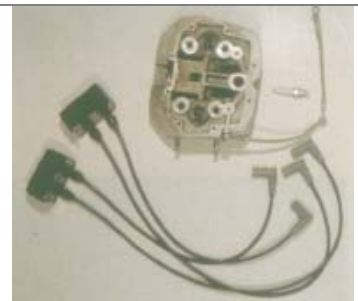

Artikelnr.	Bezeichnung	Preis
0223-9028	Umrüstung für eckigen Kopf	168,10
0223-9014	Umrüstung für runden Kopf	115,20
4307-05	Öldruckleitung V2A lange Ausführung mit 3 Augenanschl.	36,20

Notwendiges Zubehör

Artikelnr.	Bezeichnung			Preis
*9599-0037	Hohlschraube	3 nötig	per Stück	2,60
5479-40	Zündkerze	Z9	10mm	5,70
5460-00	Kerzenschlüssel	SW16		24,40
7174-9050	Kerzenstecker	NGK	schwarz	4,50
7174-9110	Zündkabel Powerkit für Doppelzündung	proKerze	Länge 520mm	9,90

Doppelzündungs Zündanlage siehe Tacho & Drehzahlmesser

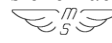
Motorgehäuse aufspindeln  Bei Motoren mit runden Zylindern muss das Motorgehäuse bei Verwendung von 90er oder 92er Bohrung aufgespindelt werden. (z.B. LM1, LM2, T3, T4).Dazu muss das Gehäuse total demontiert sein.Bei Anlieferung von nacktem Gehäuse.

Artikelnr.	Bezeichnung	Preis
0001-00	Aufspindeln Motorgehäuse	109,50

Abdrehen des Zylinderfußes

Bei runden Zylindern mit 88er Bohrung für Ø 83mm Gehäuse, also 850T, T3, T4 müssen die Ø 88mm Zylinder der G5 abgedreht werden. Das Gleiche gilt für Le Mans 1 und 2 mit Spezial-Zylinder & Kolben Ø88mm.

Artikelnr.	Bezeichnung	Preis
8800-0601	Bearbeitung Zylinderfuß abdrehen	25,70

Bleifrei Umrüstung Ihrer angelieferten Köpfe



Für die ordentliche Bearbeitung benötigen wir die kompletten Köpfe, also mit den Kleinteilen, sowie die später zu verwendenden Ansaugstutzen. Also bitte mitliefern oder mitbestellen, da diese auch sauber mit angeglichen werden. Ihre Köpfe bekommen Sie dann montagefertig zurück.

Artikelnr.	Bezeichnung	Preis
21020	Bleifreiumbau Zylinderkopf 41/36/ pro Kopf	194,20
21030	Bleifreiumbau Zylinderkopf 44/37/ pro Kopf	194,20
21040	Bleifreiumbau Zylinderkopf 47/40/ pro Kopf	194,20

Umbau Tourerköpfe

850T, T3, T4, G5, Cal.2, Cal.3, Mille GT, SPII, T5. Umfasst Einbau neuer Sitzringe (Bleifrei-Material), Herstellen der notwendigen Ventilsitzgeometrie. neue Ventilführungen sowie das Angleichen der Ansaugkanäle auf 36mm.

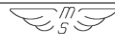
Artikelnr.	Bezeichnung	Preis
20851	Bearbeitung Tourerzylinderkopf von Ventilgröße 41/36 auf 44/37 mm	483,80

Umbau Le Mans Köpfe

LM1, LM2, LM3. Umfasst Einbau neuer Sitzringe (Bleifrei-Material), Herstellen der notwendigen Ventilsitzringgeometrie für neue Ventile (Einlass 47mm, Auslass 40mm), neue Ventilführungen sowie das Angleichen der Ansaugkanäle auf 40mm.

Artikelnr.	Bezeichnung	Preis
20852	Bearbeitung Le Mans Zylinderkopf von Ventilgröße 44/37 auf 47/40mm	479,40

Für alle Kopfumbauten gilt:

Zylinder und Kolben müssen neue andere montiert werden

Für Zylinder mit 88er Bohrung muß für LM1, LM2, 850T, T3 und T4 der Zylinderfuß abgedreht werden.

Für alle Tuningmaßnahmen empfehlen wir eine komplette Demontage des Motors und Überprüfung sämtlicher Teile.

Insbesondere der Stößeltassen, der Pleuel- und Kurbelwellenlager sowie der Ölpumpe.

Zusätzlich empfehlen wir, um eine entsprechende Effektivität zu erzielen, eine Überprüfung der leistungsbeeinflussenden Teile. (Zündung, Vergaser)

Bei allen Zylinderkopfumbauten werden automatisch Sitzringe in Bleifreiqualität verwendet. Bearbeitungszeit ca. 2-3 Wochen.

Zylinder & Kolben Gilardoni Komplett mit Kolbenringen, Bolzen und Sicherungen. Absolute Spitzenqualität. Zylinderlaufbahnen Nigusil beschichtet. Fast alle Typen am Lager bzw. kurzfristig lieferbar. Ersatz für Serienteile. Zylindersätze für V11 oder Cal.1100 sind nur als Originalteil lieferbar.



Artikelnr.	Ø	Verwendung	Preis	Artikelnr.	Ø	Verwendung	Preis
2000-80	66	V35 Imola elektr.Zündung	232,10	2000-09	83	850T, T3, T4	260,90
2000-82	66	V35 Unterbrecher Zündung	205,80	2000-12	88	SP, G5,	279,90
2000-83	74	V50 elektr. Zündung	205,80	2000-10	83	LM1, LM2	282,40
2000-84	74	Monza, V50III,	205,80	2000-14	88	LM1, LM2	264,10
2000-85	80	V65	251,00	2000-20	83	LM3	237,50
2000-88	80	V65 Lario	226,60	2000-24	88	LM3, SPIII, C.3	297,00
2000-02	80	V700	296,30	2000-22	88	Cal.2, Cal.3, Mille GT	255,00
2000-04	83	V7Spezial	259,30	2000-26	88	LM4	293,80
2000-08	82,5	V7Sport, S3	298,00	8800-0601		abdrehen Zylinderfuss	25,70

003 Schmierung

Große V-Ölwanne

Einfach nur schön anzusehen. Wiederholt die V-Form des Motors. Die Panschverluste der Kurbelwelle sind bei dieser Ölwanne minimiert.

Ein großer Vorteil dieser Ölwanne ist auch folgender: da die Grundfläche zur Gesamtfläche sehr klein ist und in der Mitte angesaugt wird, ist immer genügend Ölsumpf vorhanden. Bei starkem Bremsen, starkem Beschleunigen oder großer Schräglage zieht die Ölpumpe keine Luft. Der Motor wird in jeder Situation mit Schmieröl versorgt.

Die Bearbeitung des Guss-Rohteils erfolgt bei uns im Hause. Äußerst saubere Verarbeitung. Ölfilter von außen wechselbar. Zwischenring entfällt. 3 Liter Ölfüllmenge bleibt. Ölniveau dabei ca. 30mm tiefer. Die Ölwanneabdichtung bleibt die Serienmäßige.

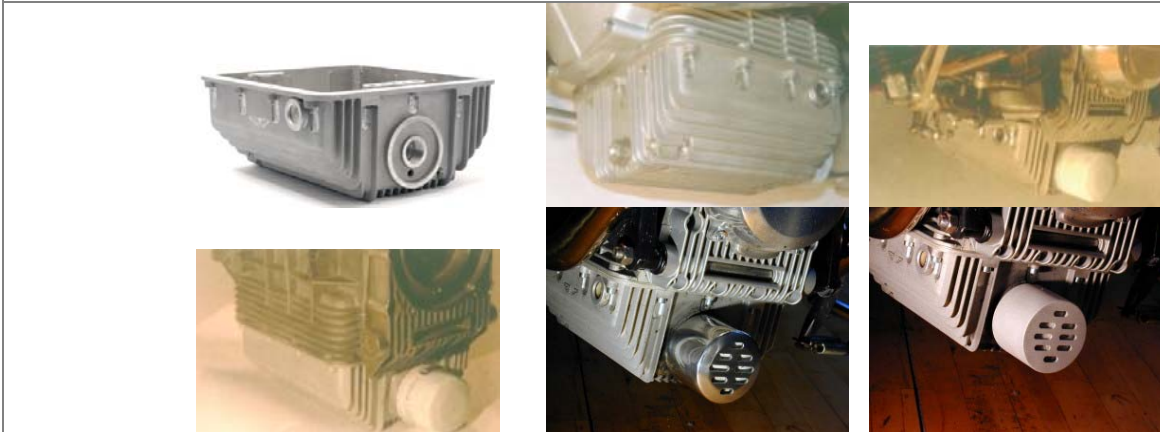

Artikelnr.	Bezeichnung	Verwendung	Preis
0035-2620	V-Ölwanne	für alle großen 2-Ventiler Modelle	409,90
0035-2630	V-Ölwanne mit Schauglas	für alle großen 2-Ventiler Modelle	427,30
0035-2621	V-Ölwanne	für alle großen 4-Ventiler Modelle	439,40
0035-2631	V-Ölwanne mit Schauglas	für alle großen 4-Ventiler Modelle	456,70
0034-1530	Abdeckung Ölfilter	Alu poliert	52,50
0034-1531	Abdeckung Ölfilter	Alu sandgestrahlt	46,10
0049-5108	Ölmessstab	lang, zum von Hand reinschrauben ,Alu-Guss	21,80
1530-1400	Ölfilter niedrig	T3,Cal.2,3,SP, LM1,2,3	7,50
1530-3000	Ölfilter hoch	ab Cal.1100	9,90
0036-1400	Ölwannendichtung	alle Modelle	2,70

Ölpumpe

entspricht der neuen Motoren Version. So muss auch hier beim Kettenantrieb das Ölpumpenrad gegen die neueste Ausführung ausgetauscht werden.

Artikelnr.	Bezeichnung	Preis
1464-3000	Ölpumpe gr. Modelle	237,10



Ölfilter

Artikelnr.	Bezeichnung	Modell	Preis
1530-1400	Ölfilter niedrige Version	LM1,2,3,4,gr. Mod.	7,50
1530-3000	Ölfilter hohe Version	Daytona, Cal.1100 i, Special, Jackal	9,90
95187006	Sicherungsblech	Ölfiltersiebgr. Mod.	1,65
1530-1900	Ölfilter	V35, V50	6,80
1530-2785	Ölfilter	V75	8,80

Reparaturhülse Öldruckschalter -

Gewindgänge im Motorblock ausgerissen ?

Hülse mit gleichem Gewinde am Ein- und Ausgang, aber mit längerem Gewindestück für den Motorblock als am Öldruckschalter.

Artikelnr.	Bezeichnung	Preis
7687-9000	Reparaturhülse Gewinde Öldruckschalter	13,70



Öldruckmeßgerät

Artikelnr.	Bezeichnung	Preis
00950055	Öldruckmessgerät bis 10 bar mit Schlauchanschluß M12x1,5	112,40

Adapter zum Öldruck messen

Artikelnr.	Bezeichnung	Preis
7687-9010	Adapter zum Öldruckmessen M12x1,5->Ø8 an großen Modellen	17,60



7687-9010

Öldruckschalter

Artikelnr.	Bezeichnung	Gewinde	Schaltdruck	Preis
7687-1750	Öldruckschalter	M12x1,5	0,3bar	4,20
7687-1751	Öldruckschalter Bosch	M12x1,5	0,3bar	20,90
7687-1200	Öldruckschalter	M12x1,5	0,3bar	7,90
7687-1920	Öldruckschalter	M12x1,5	0,3bar	9,40

Öldruckleitungen V2A

Pos	Artikelnr.	Bezeichnung	Anschluss	Preis
2	4307-00	Öldruckleitung Motor rund	(Augenanschluss)	31,50
4	4307-11	Öldruckleitung Motor eckig	M10x1,25	31,50
3	4307-12	Öldruckleitung Daytona	(Augenanschluss)	36,20
1	4307-05	Öldruckleitung lange Version	siehe Doppelzündung	36,20
	6561-2502	Dichtscheibe Kupfer		0,40



Anschlüsse und Augen sind verzinkt

Öldruckleitung wie Serie

V7Spezial,850GT

Artikelnr.	Bezeichnung	Preis
1536-1460		
1536-1401	Öldruckleitung standard Motor eckig	21,20
1536-1200	Öldruckleitung standard Motor rund	24,40
1593-1000	Öldruckleitung standard V7, 850 GT	21,50



LM3,LM1,2;3

Ölschrauben Ölniveau - & Ablassschraube

M10x1,5 für Kardan und Getriebe, Alu-Sechskant (SW 13) mit Dichtung

Artikelnr.	Bezeichnung Stopfen	Gewinde	Preis
5052-00	Ölniveau/Ablass Getriebe und Kardan Alu	M10x12	3,00
12003702	Ölablassschraube mit Magnet	M20x1,5	14,00
0037-2152	Ölablass Motor mit Magnet V2A	M20x1,5	14,50
0037-5050	Ölablass Motor V2A	M20x1,5	10,50
3512-2860	Ölablass Motor	M20x1,5	9,80
0064-1200	Dichtscheibe Getriebe/Kardan Alu	12x20x2	1,10
*9510-0709	Dichtscheibe Alu	20x26x2	0,70

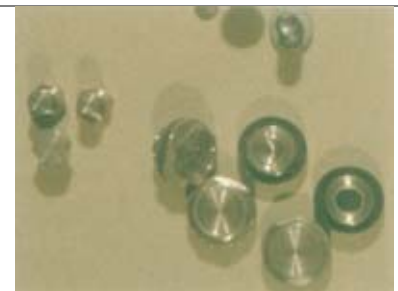

Motorentlüftung			
Pos	Artikelnr.	Bezeichnung	Preis
-	2050-00	Ölabscheider Typ Ago	128,50
3	1557-1201	Ölabscheider V7	21,90
2	1557-1400	Ölabscheider LM1	22,50
1	1557-1900	Ölabscheider V35-V50	34,70

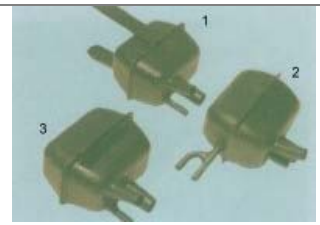

Zwischenring Magnesium		
Gewichtersparnis fast 1 kg Gewicht. Vom Finish des originalen Zwischenrings kaum zu unterscheiden.		
Artikelnr.	Bezeichnung	Preis
0032-2400	Zwischenring Magnesium	156,10

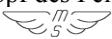

Ölmesstab zum von Hand reinschrauben. Kopf des Peilstabes ist aus Aluminium. Markierungen min - max. als Strich sind dran. 		
Artikelnr.	Bezeichnung	Preis
5111-00	Mit Zwischenring z.B. C.2, LM3	18,00
5110-00	ohne Zwischenring z.B. T3, LM1	18,00
0049-5108	Moto-Spezial Ölwanne alle großen Guzzi Modelle	21,80
0049-5109	Guzzi Ölwanne Centauro, Sport i	21,70

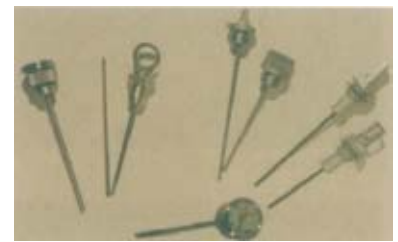

Ölmesstab mit Thermometer							
Artnr.	Bezeichnung	Verwendung	Preis	Artnr.	Bezeichnung	Verwendung	Preis
5113-00	mit Zwischenring	LM3,4; Cal.2,3, Cal.1100	58,00	5117-00	neue Cali Modelle	Cal.EV, Jackal	61,80
5112-00	ohne Zwischenring	T3, SP, LM1,2,	58,00	5114-00	kleine Guzzis	Nevada	61,80
5116-00	große Guzziwanne	Centauro, 1100Sport i	61,80	5115-00	kleine Guzzis	V35-V65 / NTX	61,80

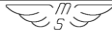
Ventildeckel mit Öleinfüllstutzen 		
Der Einfüllstutzen wird eingeschrumpft u. verklebt. Rechnen Sie bei Umbau Ihres Deckels mit ca. 3 Wochen Bearbeitungszeit.		
Artikelnr.	Bezeichnung	Preis
5010-00	Ventildeckelumbau rund	164,50
5011-00	Ventildeckelumbau eckig	175,80
0235-5112	Ventildeckelumbau Daytona, Centauro	67,80



Flansch Zylinderkopf eckig Ventildeckel rund 		
Umbau von eckigen Motoren auf Ventildeckel rund.		
Kit bestehend aus: 1 Flansch 8 längeren Schrauben 1 Ventildeckeldichtung eckig 1 Ventildeckeldichtung rund		
Artikelnr.	Bezeichnung	Preis
0236-9000	Flansch Ventildeckel	40,20



Temperatursensor im Zylinderkopf



Auch als Ersatz für den originalen Kunststoff-Sensor im Ventildeckel bei den älteren Einspritzern.

Vorteile

Die Betriebstemperatur wird dem Steuergerät schneller angezeigt. Ausgebener Wert entspricht den wirklichen Temperaturbedingungen.

Der Sensor wird wie original mit dem Steuergerät verbunden. Im Lieferumfang sind außer dem montagefertigen Sensor auch 2-polige AMP superseal Stecker und Gegengehäuse enthalten.



Artikelnr.	Bezeichnung	Preis
7293-9310	Temperatursensor ersetzt Originalsensor	63,90

007 Motorentlüftung

Motorentlüftung

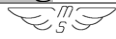

Deckel statt Entlüfterrohr



Rohrstutzen statt Drehzahlmesser Antrieb



Entlüfterschlauch Stirndeckel und Verschlussstück ex. Motorentlüftung



Entlüfterflansch Stirndeckel



Artikelnr.	Bezeichnung	Preis
0015-8000	Stutzen M16x1,5	18,50
0072-9000	Deckel Entlüftungsleitung Motor	17,40
0076-1200	Dichtung für obigen Deckel	0,80
1560-9000	Motorentlüftung	35,60
8800-1560-010	Bearbeitung des angelieferten Stirndeckels	35,00



Hohlschrauben und Augen

Schraube wie Original für Ventildeckel, runde Motoren M8x28, Hohlschraube (auch in Verbindung mit unten stehendem Auge zur Anfertigung von Entlüftungsschlauch)

Artikelnr.	Bezeichnung	Preis
*9599-0037	Hohlschraube M8 verzinkt	2,60
1596-9000	Auge verzinkt	5,70



Bei neueren Motoren 		
siehe Abbildung) gibt es die Möglichkeit einer Einfräsung, an die ein Flansch geschraubt wird. Rest vom System ist dann gleich wie oben.		
Artikelnr.	Bezeichnung	Preis
1560-7615	Motorentlüftung mit Flansch	40,50

Ventildeckel mit Öleinfüllstutzen 			
Artikelnr.	Bezeichnung		Preis
5010-00	Ventildeckel rund		164,50
5011-00	Ventildeckel eckig		175,80
5012-00	Umbau Bearbeitung Deckel	84,90	

036 Motorteile Zylinderkopf

Ventile	
----------------	--

Artikelnr.	Modell	Bezeichnung	T-Ø mm	Sch-Ø mm	Länge mm	Preis
0360-1200	V700	Einlass				27,40
0360-2950	Cal.2, Cal.3, T3, G5, SP, T5	Einlass	41	8	106,9	24,80
0360-1450	LM1, LM2, LM3, SP III	Einlass	44	8	106	24,70
0360-1950	V50 elektr.Zünd	Einlass	32,5		93	21,20
0360-1982	Monza, V65, Flor., Sessanta	Einlass	34,6	5,5	93,4	28,40
0360-2781	Lario	Einlass	27,0		96,5	30,90
0360-2860	LM4 Version 1	Einlass	47	8	103,7	23,20
0361-1200	V700	Auslass				29,40
0361-2950	Cal.2, Cal.3, T3, G5, SP, T5	Auslass	36	8	104,9	24,80
0361-1450	LM1, LM2, LM3 SP III	Auslass	37	8	104	24,80
0361-1900	V35, V50, Imola	Auslass	27,1	5,5	93,4	25,70
0361-2300	V35II, V35III	Auslass	27,4	5,5	93,4	40,40
0361-1983	V50III, V65	Auslass	30,6	5,5	93,4	28,40
0361-2781	Lario		24		93,5	30,90
0361-2860	LM4 Version 1		40	8	101,5	24,30

Artikelnr.	Beschreibung		Preis
12038100	Ventilkeil	alle großen Modelle	5,60
0378-1920	Dichtung Ventilschaft	V35-V65	4,10

Lagerschilder für Kurbelwelle				
Artikelnr.	Bezeichnung	Größen	Preis	
0119-1200	Lagerschild	V7 vorn Std.	66,60	
0119-1201	Lagerschild	V7 vorn 1.Ü	77,50	
0119-1202	Lagerschild	V7 vorn 2.Ü	66,60	
0119-1203	Lagerschild	V7 vorn 3.Ü	66,60	
0119-1400	Lagerschild	gr. Modelle vorn Std.	66,60	
0119-1401	Lagerschild	gr. Modelle vorn 1.Ü	66,60	
0119-1402	Lagerschild	gr. Modelle vorn 2.Ü	66,60	
0119-1403	Lagerschild	gr. Modelle vorn 3.Ü	66,60	
0114-1200	Lagerschild	alle Modelle hinten Std.	120,00	

0114-1201	Lagerschild	alle Modelle hinten 1.Ü	116,90
0114-1202	Lagerschild	alle Modelle hinten 2.Ü	110,30
0114-1203	Lagerschild	alle Modelle hinten 3.Ü	117,90

Die **Zubehör-Stoßstangen** für Modelle ab 850T sind aus Ergal.

Artikelnr.	Bezeichnung	Preis
0450-1750	Stößelstange Zubehör Ergal	23,40
0458-1760	Stößeltasse alle großen Modelle ab T3	24,10

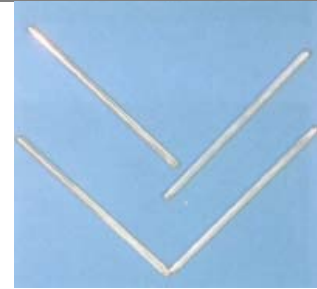

Motorteile

Artikelnr.	Bezeichnung		Preis
0620-3000	Pleuellagerschale	Standard	24,90
0620-3001	Pleuellagerschale +0,25mm	1.Übermaß	24,90
0620-3002	Pleuellagerschale +0,5mm	2.Übermaß	24,90
0622-3000	Pleuelschraube alle große Modelle		15,40
*9111-2127	Buchse Pleuelauge Bronze		7,30
92731090	Pleuemutter Kronenmutter		4,70
*9551-2081	Zylinderstift Stirndeckel D8,L20		1,30
0368-1460	Ventilführung Einlaß (konisch) 14,11 mm	Standard	10,10
0368-1301	Ventilführung Auslaß (gerade) 14,11 mm	Standard	10,70
036-1470	Ventilführung Einlaß 14,50 mm	Übermaß	18,70
037-1310	Ventilführung Auslaß 14,50 mm	Übermaß	18,70
*9035-3016	Sicherungsring		0,20
0368-6101	Ventilführung Einlaß & Auslaß 11,10 mm	kleine Modelle	9,20
0318-1200	Kipphebelachse alle großen Modelle		24,80
*9111-1511	Kipphebelbuchse alle gr. Mod. Bronze		18,50
0275-1900	Manschette Kipphebel V35-V50		5,90
0378-1920	Ventilschaftdichtung kleine Modelle		4,10

Die Pleuellager sind Mehrschichtlager. Größen für alle großen Guzzis in Standard und Untermaß Ausführung. Die Ventilführungen sind aus einer hochwertigen Kupfer- Zinn-Aluminium- Legierung hergestellt. (wird auch beim Bleifreiumbau verwendet).

Kettenspanner

für Steuerkette große Modelle ab 850 T. Der Spanner sollte nur in Verbindung mit einer neuen Steuerkette verwendet werden.

Artikelnr.	Bezeichnung	Preis
8200-00	Kettenspanner	18,00
0580-2860	Steuerkette verstärkt	51,90
0012-1200	Dichtung Stirndeckel	3,80
0580-1921	Steuerkette kl. Modelle V35-V50Simplex	52,50



080 Kupplungen

Einscheibenkupplung

Lieferumfang: Kupplung komplett mit Zahnkranz und Mitnehmer für Getriebe



Die Teilenummern 0830-6040 und 0830-6041 sind für die Modelle mit elektronischer Zündung oder Einspritzung. (4+1 = 1100Sport und Cal.1100 Vergaser.) (4pins für Eispritzer Cal.1100, EVO)

Artikelnr.	Modelle	Preis
0830-6011	LM1,2,3, T3,SP,Cal.2, und Einspritzer mit 1 Sensor	454,80
0830-6040	Kupplung sportivo 4 Pins für Zündung,	520,70
0830-6041	Kupplung sportivo 4+1 für Zündung,	520,70

Ersatzteile Transkontikupplung

Artikelnr.	Bezeichnung	Preis
5002-20	Ersatz-Reibscheibe asbestfrei (ohne Verzahnung)	133,50
50060	Ersatz-Satz Druckplatten	174,50
2640-30	Verzahnungsflansch	52,20

Ersatzteile ms-Kupplung

Artikelnr.	Bezeichnung	Preis
26401	Ersatz-Reibscheibe mit Verzahnung	241,30
26402	Ersatz-Reibscheibe ohne Verzahnung	200,00

Kupplungsteile für große Guzzis

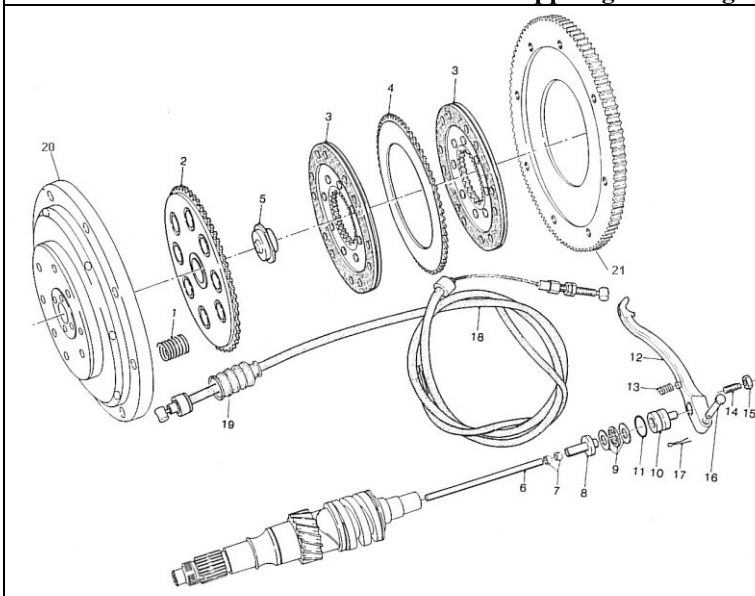

Pos	Artikelnr.	Bezeichnung	Preis
1	0841-1300	Feder Kupplung	1,20
2	0829-1201	Druckplatte Kuppl.	71,20
3	0844-1200	Reibscheibe tv Surfex	42,60
3	0844-3010	Reibscheibe tn Surfex	42,60
3	0844-3012	Reibscheibensatz Newfren tn (2Stk)	101,50
4	0823-1200	Zwischenscheibe Stahl	19,80
5	12082800	Druckteller Kupplung	45,00
6	0857-1400	Druckstange Kupplung	17,40
7	0859-1400	Gummihülse Druckstange	0,50
8	14086000	Druckteller Axiallager	38,20
9	0870-1201	Axiallager Kupplung	11,20
10	14086100	Druckpilz Kupplungsdr.Lager	34,50
11	*9070-6170	O-Ring Druckpilz 17x2,7	0,40
12	14090202	Kupplungshebel Getriebe	52,50
13	94321105	Feder Kupplungshebel	2,10
14	14090400	Schraube Kupplungshebel	8,70
15	*9260-2508	Mutter M8x1 flach	0,40
16	95780271	Splintbolzen Ø6	10,40
17	*9550-0222	Splint	0,20
20	0670-1450	Schwungscheibe 3,4Kg LM	216,80
21	17067900	Zahnkranz	266,90

Mitnehmerverzahnung Kupplung - Getriebe

Artikelnr.	Bezeichnung	Preis
0818-1201	Getriebemitnehmer Alte Modelle (V 7) Außen-Ø59,8	98,50
0818-1411	Getriebemitnehmer große Modelle bis Bj.1989 (TV) Außen-Ø59,8	65,80
0818-3010	Getriebemitnehmer große Modelle ab Bj.1989 (TN) Außen-Ø62,2	65,80

Kupplungszüge

Artikelnr.	Modell	Preis	Artikelnr.	Modell	Preis
------------	--------	-------	------------	--------	-------

0930-5300	Stornello	9,90
0930-1245	V700, V Spezial	9,90
0930-1348	850 GT California	9,90
0930-1363	850 GT	9,90
0930-1402	V7Sport	9,90
0930-1451	LM1, LM2, LM3	9,90
0930-1702	850T	9,90
0930-1750	T3, T4, G5, SP mit Schalter	26,40
0930-1840	Cal.2, T3C mit Schalter	24,30
0930-1952	V50III, V65	9,90
0930-2380	V35, V50, V65, V65TT	9,90
0930-2370	Florida, Sessantacinque	9,90
0930-2380	C50C, V65TT	9,90
0930-2715	NTX	9,90
0930-2722	V75 Targa	9,90
0930-2810	T3, T4, G5, SP o.Schalter	9,90

0930-2811	T5, SPII	9,90
0930-2833	Mille GT Magura	9,90
0930-2834	Mille GT CEV	9,90
0930-2860	LM4 16 Zoll	9,90
0930-2878	LM4 /88 CEV, Mille S	9,90
0930-2900	Cal.2, T3C ohne Schalter	9,90
0930-2950	Cal.3 1.Serie	9,90
0930-2970	Cal.3 2.Serie	9,90
0930-3000	Daytona, 1100 Sport	9,90
0930-3010	SP III	9,90
0930-3161	Nevada	9,90
0930-3060	California 1100	23,10
30093011	Strada,1100 Sport hoh.Lenk.	40,00
0930-0100	1100Sport ie, Daytona RS	18,00
0930-0201	Centauro	23,50
0930-0300	California EVO	17,20

Kupplungshebel & Armaturen

Artikelnr.	Bezeichnung	Oberfläche	Modell	Preis
30605560	Kupplungsarmatur	Spiegelhalter & Choke	C.1100,EVO,Nevada II	52,50
6055-0100	Kupplungsarmatur	poliert, Hebel verstellbar	Centauro, 1100 i	60,10
6055-1405	Kupplungshebel	schwarz	Le Mans	12,20
6055-1770	Kupplungsarmatur	poliert	T3	46,90
6055-1901	Kupplungsarmatur	Le Mans	T3, SP	49,50
6055-2715	Kupplungsarmatur	Eurohebel schwarz	C.3,SP3,LM5,NTX	29,40
6055-3000	Kupplungsarmatur	ohne Choke, schwarz	1100 Sport	53,00
6057-1750	Kupplungshebel	poliert	T3,Sp	14,50
6057-2715	Kupplungshebel	schwarz, Euro für Zug	LM5,SP3,	15,60
6057-2751	Kupplungshebel	schwarz	Mille GT Magura	23,00
6057-3060	Kupplungshebel	poliert, Euro	Cal. 1100,1100Sport	16,80
6057-3061	Kupplungshebel	verstellbar, schwarz	für Zug, Euro	28,50

Kupplungsteile für kleine Guzzis

Artikelnr.	Modell		Preis
0801-1962	V35 - V50	komplett	122,00
0801-2760	V65 Lario	komplett	122,00
Artikelnr.	Bezeichnung		Preis
0844-2760	Reibscheibe Verz-Ø20	Lario, Nevada	49,50
0844-2720	Reibscheibe Verz-Ø15		49,50
0857-1901	Druckstange Kupplung	kleine Modelle	44,50
93601022	Nutmutter		12,90
95028022	Sicherungsscheibe		1,60



Hydraulische Kupplung für Guzzis

Pos	Artikelnr.	Bezeichnung	Preis
1	6055-9111	Kupplungspumpe. PS13/10 o.Behälter Serie d'oro	177,20
2	6055-9021	Kupplungspumpe. PS13/10 ohne Behälter schwarz	175,80
3	6055-9011	Kupplungspumpe PS13/10 m.Beh.u.Hebel	174,50
4	6055-9005	Kupplungspumpe Grimeca Ø10 m.Segment	87,40
-	6055-9012	Kupplungspumpe PS13/10 Beh+Heb.poliert	239,40

Nehmerzylinder mit Stützhebel und Kupplungsdruckleitung ohne Handpumpe. Pumpen siehe oben. Kupplungsdrucklager bleibt Serie. Wird mit Kühlerflüssigkeit als Hydraulikmedium betrieben, da verschiedene Gummitteile in den Pumpen und zum Getriebe hin verwendet werden, die unterschiedliche Beständigkeiten gegen Flüssigkeiten haben.

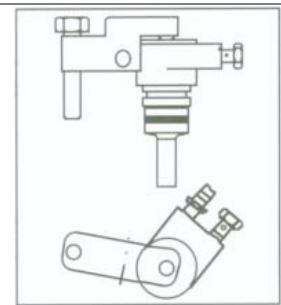

Artikelnr.	Bezeichnung	Verwendung	Leitung	Preis
43510	Nehmerzylinderkit	Tourenlenker	1500mm	133,60
43511	Nehmerzylinderkit	Stummellenker	1350mm	128,40
43520	Nehmerzylinderkit	Daytona, 1100 Sport	1350mm	128,40

100 Tanks & Adaptionsteile für Moto-Guzzi`s

Aluminium-Tank für Moto-Guzzi LM4 , mit Halterung vorn auch für LM1,2,3.(siehe unten) Für die Originalen Benzinähne. Aluminium - Tank 23Liter Saubere Verarbeitung, Gewicht ca. 3,5 Kg. Bei diesem Tank sind die Knieschlüsse poliert und anschließend mit Klarlack überzogen. Klassische Version, mit Knieschluß. Flugzeugverschluß versenkt., Sehr saubere Verarbeitung. Tank sieht auch von unten schön aus und ist symetrisch. Bilderbuchsweißnähte.

Artikelnr.	Bezeichnung	Preis
6240-10	Alu-Tank für Rahmentyp LM4	750,80
6300-00	Flugzeugverschluß 120mm	111,70







Tankaufhängungssatz 1036-9010 Umrüstsatz wie LM4 oder Mille GT mit den großen runden Gummis, für Tanks der **LM1,2,3, T3, SP**

Artikelnr.	Bezeichnung	Preis
1036-9010	Umrüstkit Tankaufhängung wie LM4 Tank	52,50

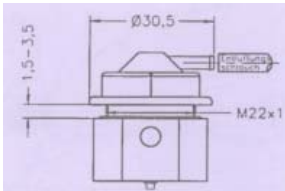

Flugzeugtankverschlüsse aus Aluminium mit oder ohne Schloß		  	
Artikelnr.	Bezeichnung	Bemerkung	Preis
1039-6310	Tankdeckel Ø 94	Alu mit Schloß	124,40
6300-00	Tankdeckel Ø120	Alu mit Schloß	111,70
1017-6412	Gummidichtung	als Ersatzteil	4,50
1039-6412	Tankdeckel Ø120	ohne Schloß	59,20

Tankdeckel LM1,T3, V7			
Artikelnr.	Bezeichnung	Preis	
1039-1360	Tankdeckel Ø 94	124,40	
30103960	Tankdeckel Ø120	111,70	

Tankentlüftung 		  			
-3 Funktionen: -Belüftung -Entlüftung -Schwappschutz		Artikelnr.	Bezeichnung	Bemerkung	Preis
1039-8900	Tankentlüftung	Alu	54,80		

105 Benzinähne

Tankschilder und Seitendeckel-Marken			
Artikelnr.	Bezeichnung	Verwendung	Preis
9173-1400	Tankschild	Moto-Guzzi	18,10
1051-1400	Klammer Tankschild	Stiftbefestigung	1,30
9220-1400	Seitendeckel	"850 Le Mans" Stiftbefestigung	21,50
9220-1750	Seitendeckel	"850 T3" Stiftbefestigung	21,50
9220-1700	Seitendeckel	"850 T" Stiftbefestigung	16,90
k7101	Federclip	Stiftbefestigung	0,30

Benzinähne

Artikelnr.	Bezeichnung	Verwendungsbereich	Seite	Preis
1054-1760	Benzinhahn	LM1-5,SP's,T-T5,Cal.2	rechts	7,50
1054-1761	Benzinhahn	LM1-5,SP's,T-T5,Cal.2	links	7,50
1054-1900	Benzinhahn mit Hebel	silbern		18,50
1054-2370	Benzinhahn	V65 Florida	links	8,10
1054-2710	Benzinhahn	V65 TT	rechts	7,50
1054-2711	Benzinhahn	V65 TT	links	7,50
1054-2950	Benzinhahn	Cal.3 nicht mehr lieferbar alternativ 1054-9000	Mitte	149,80
1054-3190	Anschluß	Benzinhahn a.Mod. Messing, Konus		3,50
1054-6500	Benzinhahn	V35,V50	rechts	6,10
1054-6501	Benzinhahn	V35,V50	links	6,10

1060-2961	Benzinfilter	Calf.3i Innengewinde 1.Serie		25,70
1065-2900	Benzinleitung	Kreuz unter dem TankLM3, Cal.2		21,70
30106000	Benzinfilter	Daytona 2 x Ø 8mm Rohr2.Serie		39,90
1066-2950	Benzinverteiler Y	Cali.3 8x8x8		2,00
1068-3000	Anschlußtülle	Benzinfilter M14x1,5		12,80

Ersatzteile V7-Benzinhahn

Artikelnr.	Bezeichnung	Verwendungsbereich	Preis
1058-1217	Dichtung Benzinahn Ø17 3-Loch	V7,850GT	4,00
1058-1219	Dichtung Benzinahn Ø19 2-Loch	V7,850GT	4,00

Elektromagnetischer Benzinahn

Für California 3., oder andere Fahrzeuge, die über 1 Zuleitung angesteuert werden sollen. Das äußere Drehteil fällt weg, der Hahn öffnet, wenn die Zündung eingeschaltet wird. Komplett mit Magnetventil, in sehr kompakter Ausführung (daraus resultiert der Preis), Benzinleitung, Metallflanschen für die Vergaser und Anbauanleitung



Artikelnr.	Bezeichnung	Preis
1054-9000	Benzinhahn mit Elektromagnet	149,80
1072-2961	Benzinpumpe Bosch	248,60

Schnellverschluß Benzinleitung

Schnellverschluß (beim Öffnen schließen beide Schlauchenden) zum schnellen und sauberen Entfernen Ihres Tanks (z.B. auch Cal.3 oder Cal.110) Beidseitig geschlossen wenn geöffnet, aus Polypropylen, benzinresistent.



Artikelnr.	Bezeichnung	Preis
1054-9100	Schnellverschluß Ø 6,5 mm	23,60
1054-9108	Schnellverschluß Ø 8 mm.	22,80

110 Vergaser und Vergaserteile Dell'orto
Dell'orto Vergaser

30,36 und 40er Rundschieber mit Beschleunigerpumpe
 Alle **Rundschiebervergaser** für Moto-Guzzi's sowie die entsprechenden Ersatzteile und Zubehörteilen
 (wie z.B. Metall-Benzinkreuz etc.) am Lager.
 40er Vergaser sind nur noch die der 1100Sport Ausführung lieferbar



Artikelnr.	Bezeichnung	Typ	Preis
1126-2953	Vergaser 30PHF links	Rundschieber mit Deckel	171,00
1126-2952	Vergaser 30PHF rechts	Rundschieber mit Deckel	171,00
1126-3011	Vergaser 36PHF links	Rundschieber mit Deckel	175,90
1126-3010	Vergaser 36PHF rechts	Rundschieber mit Deckel	175,90
1126-3706	Vergaser 40PHM links	Rundschieber mit Deckel	208,60
1126-3705	Vergaser 40PHM rechts	Rundschieber mit Deckel	208,60

Benzinschlauchanschlüsse

Alu Druckguss einfache oder doppelte Ausführung



Artikelnr.	Bezeichnung	Alu Druckguss	Preis
21900	Vergaser-Flansch	ein Anschluss	5,50
21910	Vergaser-Flansch	zwei Anschlüsse	5,50
9340-4300	Benzinfiltersieb	Sieb unter Flansch	0,70

Benzinschläuche				
Artikelnr.	Bezeichnung	Material	Ø-Maße mm	Preis (1m)
Z 7500	Benzinschlauch	Gummi Baumwollummantelt schwarz	7,3x10,0	9,10
Z 7600	Benzinschlauch	Gummischwarz Gewebeverstärkt	7,3x12,5	13,40
Z7700	Benzinschlauch	Gummischwarz Gewebeverstärkt	11,3x16,0	16,90
1065-1635	Benzinschlauch	Gummi schwarz Gewebeverstärkt	16,0x21,0	11,25
*9330-5017	Schlauchschelle	Stahl verzinkt		2,60

Ansaugkrümmer Kunststoff

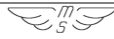

Die neue Generation der bewährten Ansaugstutzen. Ansaugkrümmer & Ansaugstutzen in einem Teil. Durch die geringe Wärmeleitfähigkeit des Kunststoffes bleibt das Ansauggemisch deutlich kühler als beim Alukrümmer. Je kühler die Luft desto Sauerstoffhaltiger ist diese.

Lieferumfang:

Schelle, Dichtungen, Befestigungsschrauben und Schraube M6x10 für die Synchronisationsbohrung.

Nur für Rundschiebervergaser PHF30, PHF36, und PHM40 geeignet. Die Stutzen werden im Spritzgießverfahren hergestellt. Material ist glasfaserverstärktes Polyamid 66. Stirnseitiger O-Ringeinstich und eine Papierdichtung zur Abdichtung zum Zylinderkopf. An den Schraublöchern sind Hülsen eingesetzt, die das übermäßige Quetschen des Kunststoffflansches verhindern. Bei älteren Stutzen sind die Hülsen auch nachrüstbar. Die Stutzen sind links und rechts gleich.

!! Ansaugkrümmer nicht passend für Cal.1100 und 1100 Sport.

Artikelnr.	Bezeichnung	Typ	Preis
1150-9030	Ansaugkrümmersatz	für PHF30er Vergaser	21,80
1150-9036	Ansaugkrümmersatz	für PHF36er Vergaser	21,80
1150-9040	Ansaugkrümmersatz	für PHM40er Vergaser	21,80



Für runde Zylinderköpfe der T3. Die runden Tourerköpfe haben im Zylinderkopf M8 Gewinde. Deshalb kann man die Ansaugstutzen nicht so ohne weiteres dort anschrauben.. Für diesen Fall gibt es Stehbolzen mit 2 verschiedenen Gewinden. M8xM6

Artikelnr.	Bezeichnung	Typ	Preis
*9650-0608	Stehbolzen	T3,SP,nach Umbau auf PHF	5,50



Vergaserdeckel



Alu poliert, schöne Ausführung,

Artikelnr.	Bezeichnung	Preis
9350-0036	Deckel Alu 30er & 36er	37,20
9350-0040	Deckel Alu 40er	37,20
6036-00	Deckel Kunststoff 30er & 36er	4,10
6040-00	Deckel Kunststoff 40er	4,10



Ansauggummi hart

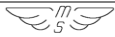

Harte Ansauggummis aus Polyamid haben den Vorteil, dass sie nicht porös werden, nicht quellen, den Vergaser fest am Platz halten und trotzdem die thermische Abkoppelung zwischen Vergaser und Zylinderkopf realisieren.

Lieferumfang: Ansauggummi komplett mit 2 Schellen & O-Ringen.

Artikelnr.	Bezeichnung	Mit 2 Schellen&O-Ringen	Preis
6010-40	Ø 40mm	(pro Stück)hart	30,50
6010-36	Ø 36mm	(pro Stück)hart	30,50



Artikelnr.	Bezeichnung	mit Gewinde und Sieb	Preis
2162-00	Ansaugtrichter	36mm Alu (60mm) lang	39,00
2163-00	Ansaugtrichter	36mm Alu (34mm) kurz	39,00
2160-00	Ansaugtrichter	40mm Alu (60mm) lang	39,00
2161-00	Ansaugtrichter	40mm Alu (34mm) kurz	39,00

2170-00	Ansaugtrichter	40mm Kunststoff (85mm)	9,60	
---------	----------------	------------------------	------	--

Power-Dauerfilter K&N
K&N Ansaugfilter. Für Vergaser PHF30, 36 und PHM40.
Das Dauerfiltermaterial ist auswaschbar.



Artikelnr.	Bezeichnung	Verwendung	Preis
1144-9040	Dauer Filter	für 30er VHBT	51,80
1144-9042	Dauer Filter	für 40er PHM	51,80
1144-9048	Dauer Filter	für 30er&36er PHF	51,80

Abdeckkappen für offene Trichter Für den Winterschlaf
Dicke Gummideckel, die die Vergaser verschließen. Diese werden einfach auf den offenen Vergaser aufgesteckt.



Artikelnr.	Bezeichnung	Preis
1145-9010	Abdeckung Gummi schwarz pro Stück	16,90

Vergaserteile Dichtungssätze und Ersatzteile

Dichtungssätze Vergaser

Artikelnr.	Bezeichnung	Vergaser	Preis	Artikelnr.	Bezeichnung	Vergaser	Preis
9399-1450	Dichtsatz Rundschieber	PHF36	12,10	9399-2860	Dichtsatz Rundschieber 40er m.P	PHM40	6,20
9399-1750	Dichtsatz Flachschieber	VHBT.C	5,50	9399-3900	Dichtsatz Flachschieber kl.Mod.	VHB.B	5,50
9399-1980	Dichtsatz Flachschieber	PHBH	5,90	939-2861	Dichtsatz Rundschieber 40er o.P	PHM40C	6,50
9399-2811	Dichtsatz Rundschieber	PHF30	6,20				

Gasschieber

Artikelnr.	Bezeichnung/Vergasertyp	Preis	Artikelnr.	Bezeichnung/Vergasertyp	Preis
2201-70	Gasschieber PHF..30/36 402	44,40	2201-15	Gasschieber PHM..40 503	37,20
2201-55	Gasschieber PHF..30/36 501	35,10	9375-2864	Gasschieber PHM..40 601	34,90
9375-2811	Gasschieber PHF..30-36-503	43,60	9375-2863	Gasschieber PHM..40 603	36,70
9375-3010	Gasschieber PHF..30/36 603	36,20	9375-2860	Gasschieber PHM..40 605	37,20
2201-11	Gasschieber PHM..40 402	38,20	9375-3011	Bearbeitung Gasschieber	6,10

Düsenadeln

Artikelnr.	Bezeichnung	Preis	Artikelnr.	Bezeichnung	Preis
2187-04	Düsenadel K4	5,60	2187-04	Düsenadel K4	5,60
9377-1109	Düsenadel K9	5,60	9377-1109	Düsenadel K9	5,60
9377-1401	Düsenadel V9	5,60	9377-1401	Düsenadel V9	5,60
9377-1450	Düsenadel K5	5,60	9377-1450	Düsenadel K5	5,60
9377-2811	Düsenadel K23 4-Kerben	5,60	9377-2811	Düsenadel K23 4-Kerben	5,60
9377-2850	Düsenadel K18	5,60	9377-2850	Düsenadel K18	5,60
9377-2860	Düsenadel K19/3	6,30	9377-2860	Düsenadel K19/3	6,30

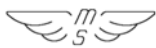

Pumpendüsen					
Artikelnr.	Bezeichnung	Preis	Artikelnr.	Bezeichnung	Preis
9390-2850	Pumpendüse 33,LM3 PHF36.C....	6,20	9390-1450	Pumpendüse 38,LM1,2 PHF36C...	8,50
9390-2860	Pumpendüse 35,LM4 PHM.N....	6,20	9390-2811	Pumpendüse 38,Cal.3... PHF30.C...	6,20

Zerstäuber					
Artikelnr.	Bezeichnung	Preis	Artikelnr.	Bezeichnung	Preis
9355-1450	Zerstäuber AB265	5,70	9355-1451	Zerstäuber AR265	5,70
9355-2811	Zerstäuber AB264	5,70	9355-2850	Zerstäuber AB268	5,70
9355-2923	Zerstäuber AR264	5,70	9355-2922	Zerstäuber AR266	5,70
9355-2925	Zerstäuber AR262	5,70	9355-3010	Zerstäuber AR268 SP3	5,70

Düsen M5 und M6 Gewinde		
Zeichnungsnr.	Bezeichnung	Preis
9357-5xxx	Düse 5 Größe alle	2,30
9357-6xxx	Düse 6 Größe alle	2,30
Bestellbeispiel:	Düse M5 Größe 120 = Bestellnr.: 9357-5120	

Verschiedenes für Vergaser					
Artikelnr.	Bezeichnung	Preis	Artikelnr.	Bezeichnung	Preis
9379-1450	Bogen Vergaser 90°	2,70	9391-1767	Schwimmerventil 250#	10,70
9389-4900	Bogen Vergaser 70°	2,70	9312-1450	Träger Hauptdüse	4,10
9372-5300	Einstellschraube V50	1,60	9330-1400	Schwimmer 8,5gr	6,80
9372-1200	Einstellschraube V7,T3,SPII	1,20	9310-1450	Membrane Beschleunigerpumpe	17,70
9370-1300	Gummitülle Gaszug	1,20	60310	Feder weich VHBT	6,80
9381-1450	Hebel Beschleunigerpumpe	0,80	60320	Feder weich PHF und PHM	5,60
9391-1450	Schwimmerventil 300#	11,70	60330	Feder mittelhart PHF und PHM	5,60

Gaszüge für Moto-Guzzi's konfektioniert							
Artikelnr.	Fahrzeugtyp	I/A	Preis	Artikelnr.	Fahrzeugtyp	I/A	Preis
1175-0100	1100Sportie,Dayt.RS	83 / 107	6,20	1175-2834	Mille GT / CEV	76 / 89	4,90
1175-0200	Centauro		7,50	1175-2850	LM3	90 / 107	6,70
1175-0300	California EVV		13,70	1175-2860	LM4 16 Zoll 90	/ 108	6,70
1175-1201	V7Spezial	29 / 37	2,60	1175-2878	LM4, Cal3, SPIII	12,3	2,60
1175-1341	T3C bis 79	101 / 117	6,70	1175-2900	Cal.3 VHBT Verg	126/136,5	5,60
1175-1365	850GT	100 / 110	4,30	1175-2920	Cal2,PHF Verg.	126 / 139	5,40
1175-1400	V7Sport	107 / 117	4,30	1175-2950	Cal3 Magura,	90 / 105	7,50
1175-1450	LM1	90 / 105	6,50	1175-2960	Ca.l3/CEVHauptzug	109,5/114	7,50
1175-1455	LM2	90 / 107,5	6,70	1175-3000	Daytona		11,00
1175-1700	750S3,T3m.Verst	95,5/110	7,10	1175-3060	Cal.1100Verg.oben	86 / 110	12,40
1175-1761	SP/NT	101 / 112	5,30	1175-3070	Cal.1100i,Hauptzug	98 / 114	15,00
1175-1860	T3ab 79	111/121,5	5,70	1175-3705	1100 Sport oben	47 / 62	13,70
1175-1935	Imola	62,5 / 113	5,50	1175-5300	Stornello		4,90
1175-1945	V35C		5,70	1177-2370	Florida,Sessanta	42 / 51	3,80
1175-1950	V35,V50,V65,TT	101 / 112	4,70	1177-2775	NTX, Nevada	31 / 39,5	4,10
1175-1975	Monza	-	5,70	1177-2878	LM4 ab Bj.88, M. S	90 / 110	6,10
1175-1980	V65,V65,V75	101,5/113	5,50	1177-2950	Cal.3 CEV,M.GT	-	5,50
1175-1995	V50C,V65C	112 / 123	6,10	1177-2950	Cal3,M.GT Magura	22,5 / 36	5,50
1175-2370	Florida,Sessanta	72,5/81,5	6,80	1177-2970	Cal.3 CEV	111/126,5	6,40
1175-2715	NTX, Nevada	67 / 79,5	6,10	1177-3010	SPIII 92	/ 105	6,10
1175-2720	Lario	101 / 113	5,50	1177-3705	1100 Sport rechts	41 / 57	6,30
1175-2722	V50 Polizia NT	Griff-Vert	6,10	1178-3705	1100 Sport links	37,5 / 43	5,50
1175-2800	T5, SPII	101,5/115	4,90	6075-1200	V700 / Spezial	114 / 123	3,50

1175-2811	T5 16/18 Zoll	102/118,5	4,90
1175-2833	Mille GT / Magura	75,5 / 89	7,90

6075-1340	V7 850GT Calif	113 / 123	5,50

Chokezüge							
Artikelnr.	Bezeichn.	Modell	Preis	Artikelnr.	Bezeichn.	Modell	Preis
1170-1201	Starterzug	Vergaser->Verte.	3,50	1335-2878	Starterzug	LM4/88	4,10
1177-2840	Starterzug	SPII	7,90	1335-2950	Starterzug	Mille GT	2,60
1328-1500	Starterzug	Airone	3,70	1335-3060	Starterzug	Cal.1100 rechts	4,50
1328-2715	Starterzug	650NTX,V50Pol.	3,50	1335-3705	Starterzug	1100 Sport rechts	6,00
1328-2878	Starterzug	LM4	4,10	1340-1750	Starterzug	SP/NT kurz	3,40
1328-2950	Starterzug	Cal.3	3,80	1340-2860	Starterzug	LM4 links	3,40
1328-3010	Starterzug	SP3	4,50	1340-2950	Starterzug	Mille GT	8,60
1335-1450	Starterzug	LM1,2,3	3,00	1340-3060	Starterzug	Cal.1100i links	4,50
1335-1750	Starterzug	T3 lang	3,50	1340-3705	Starterzug	1100 Sport links	6,00
1335-1760	Starterzug	SP lang	3,50	28132833	Starterzug	Mille GT	8,60
1335-2850	Starterzug	LM3	3,40	6083-1200	Starterzug	V7Spezial, GT	3,50
1335-2860	Starterzug	LM4 rechts	3,70				

Artikelnr.	Bezeichnung	Modell	Preis
1331-1751	Chokeeinrichtung	LM1,2,3T3,SP,G5	11,40
6079-3010	Gas- und Chokezugverteiler	30PHF Rundschieber	7,50

112 Vergasersynchronsteuerung und Umlenkung

Synchronsteuerung & Umlenkungen



Umlenkung



Umlenkung mit Gaszug



Speziell für Fahrzeuge, deren Gaszug mit einem Bogen oder direkt aus dem Vergaser kommt, gibt es nun eine „Leichtlaufvariante“, auch für Mille GT und T5 geeignet.

Eine Umlenkung, die mittels Kugellager mit aufgespresstem Nutrad den Bogen ersetzt und bei der je Vergaser ein geflochtener Edelstahl-Gaszug, entweder bis zum serienmäßigen Verteiler, oder mit 2 langen Gaszügen bis zum Gasgriff hoch geht.

Umrüstung auf 2-zugigen Gasgriff ist möglich. Durch die Eliminierung des Verteilers unter dem Tank oder oben am Gasgriff geht die Betätigung dann gleich viel leichter. Als Gasgriff für diese Gaszüge ist ausschließlich der Tommaselli-Gasgriff vorgesehen. Manche Fahrzeuge benötigen dann allerdings einen neuen Start- und Notausschalter.

Artikelnr.	Bezeichnung		Preis
9350-9330	Umlenkung universal für Spezialzüge	2 werden benötigt	21,80

Die erste Lösung ist für Fahrzeuge mit einem Verteiler unter dem Tank oder am Lenker:

Artikelnr.	Bezeichnung	Länge	Preis
1175-9373	Gaszug 1000S LM488 SPIII	105cm	8,60
1175-9374	Gaszug Cal.3 Magura Mille GT 30VG	38cm	7,90
1175-9375	Gaszug Cal.1100 VG Mille GT C3Mag. 36VG	37cm	7,90
1175-9376	Gaszug Cal.3 CEV	128cm	9,10

Umlenkung mit kurzem Gaszug zum Verteiler für Mille GT Cal.3 (CEV und Magura)

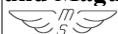

Artikelnr.	Bezeichnung		Preis
6079-3010	Verteiler Gaszug	30 (SPIII)	7,50

DAFÜR BENÖTIGEN: SIE 2 HAUPTZÜGE UND 2 UMLENKUNGEN. GASZÜGE: DIE VERSCHIEDENEN LÄNGEN SIND ABHÄNGIG VOM VERGASERTYP UND LENKERHÖHE IMMER MIT TOMASSELLI GASGRIFF. DAHER NUR 2 VERSIONEN, FÜR STUMMELLENKER (LE MANS) ODER TOURENLENKER (CALIFORNIA). FÜR ALLE 30ER FLACHSCHIEBER, 30ER, 36ER UND 40ER VERGASER.

Artikelnr.	Bezeichnung	Preis
1175-9320	Gaszug Griff->Verteiler kurz CEV	4,90
1175-9361	Gaszug Griff->Verg. niedr.Lenk.VHBT	9,90
1175-9362	Gaszug Griff->Verg. hoh.Lenker VHBT	10,70
1175-9371	Gaszug Griff->Verg. niedr.Lenker fü	9,10
1175-9372	Gaszug Griff->Verg. hoh.Lenker für	9,10
1175-9373	Gaszug Griff-Verteiler LM4-88 SP3	8,60
1175-9374	Gaszug Verteiler->Vergas. PHF30Cal.	7,90
1175-9375	Gaszug Verteiler->Vergaser PHF36	7,90
1175-9376	Gaszug Gasgriff-> Umlenkung Cal.3CE	9,10
9350-9330	Umlenkung pro Stück	21,80
7120-00	Tommaselli-Gasgriff 2zugig schwarz	30,40
6034-7119	Tommaselli-Gasgriff 2zugig chrom	33,60



Umrüstkit für 30, 36 und 40er Rundschiebervergaser (Tourer und Le Mans),

Lieferumfang: Welle mit Rädern, Befestigungsteilen, Vergasergummis hart, Schellen, Vergaserdeckel, Bögen, einem Satz Edelstahlgaszüge und Anbauanleitung.



Vergasersynchronsteuerung



Umrüstkit für 30, 36 und 40er PHFundPHM Rundschiebervergaser

Lieferumfang : Welle mit Rädern, Rädern, Befestigungsteilen, Vergasergummis hart, Schellen, Vergaserdeckel, Bögen, einem Satz Edelstahlgaszüge und Anbauanleitung.

Vergasersynchronsteuerung

Umrüstkit bis 30er Vergaser VHBT Flachschiebervergaser,

Lieferumfang : Welle mit Rädern, Befestigungsteilen, einem Satz Edelstahl Gaszüge und Anbauanleitung.



Artikelnr.	Bezeichnung	Modell	Ausstattung	Preis
------------	-------------	--------	-------------	-------

60000	36er Vergaser PHF	z.B. LM3		116,00
60010	40er Vergaser PHM	z.B. LM4 bis 1987		116,00
60050	40er Vergaser PHM	z.B. LM4 ab 1988	mit CEV Amaturen	120,60
60012	30er Vergaser PHF	z.B. Cal.3	mit CEV Amaturen	164,40
60041	30er Vergaser PHF	z.B. Cal.3	mit Magura Amaturen	120,60
60020	30er Vergaser VHBT	z.B. T3,4,SP, G5		84,40
60030	30er Vergaser VHBT	z.B. Cal.2		73,60

Für T5 und Mille GT sind die Kits wegen der Tankform leider nicht lieferbar

Optionale Teile für die Vergasersynchronsteuerung, die funktionsverbessernd wirken.
Flansch mit Pendelkugellager

zur leichtgängigeren Lagerung der Welle (werden innen an das Knotenblech im Rahmen geschraubt). Pendelkugellager deshalb, weil die beiden Knotenbleche am Rahmen etwas schräg stehen.

1 Flansch komplett mit Lager & Schrauben 60250

2 Stück werden benötigt

Umlenkung für Synchronsteuerung

mit Kugellager, Führungsschiene und Dichtgummi (statt Bögen). Als Nachrüstteil können wir ein feines Detail zur Verbesserung anbieten: Einen CNC gefrästen Gehäuseblock für den Gaszug, der den serienmäßigen 90° Bogen ersetzt. Die Leichtgängigkeit ist großartig. Ein schleifen des Zugs an der Gaszughülle wird verhindert durch mittiges Eintreten der Züge.

Zur Montage des Zugs wird die Halterung einfach aufgeschraubt (besteht aus 2 Hälften, der Länge nach geteilt).



Artikelnr.	Bezeichnung		Preis
9350-9320	Umlenkung	für Synchronsteuerung	27,20
9350-9321	Umlenkung	für Synchronsteuerung	27,20
9350-9330	Umlenkung	für lange Gaszüge	21,80

Vergaserfedern für geringere Betätigungskraft

Artikelnr.	Bezeichnung		Preis
60310	Vergaserfeder Flachschieber	weich	6,80
60320	Vergaserfeder Rundschieber	weich	5,60
60330	Vergaserfeder Rundschieber	mittelhart	5,60

Ersatzzüge, vom Gasgriff zur Welle

Artikelnr.	Bezeichnung	Modell	Länge	Material	Preis
6071-00	Hauptzug	Le Mans	113 / 97mm	Edelstahlseil	12,20
6072-00	Hauptzug	Tourer	133 / 117mm	Edelstahlseil	12,20
6073-00	Hauptzug	LM4 ab Bj. 88	113 / 97mm	Edelstahlseil	10,70
6074-00	Hauptzug	C.3 CEV	133 / 117mm	Edelstahlseil	10,70

Gaszüge für Synchronsteuerung mit Bogen anstatt Umlenkung

Artikelnr.	Bezeichnung		Länge	Preis
6076-00	Gaszug	mit Teflonrohr und Gummi	178mm	5,60
6075-00	Gaszug	mit Teflonrohr und Gummi	157mm	5,90
6076-88	Gaszug	mit Teflonrohr und Gummi	188mm	5,90

Gaszüge für Synchronsteuerung mit Umlenkung

Artikelnr.	Bezeichnung	Preis
6076-88	kurzer Zug rechts für Umlenkung 188mm	5,90

6075-67	kurzer Zug links für Umlenkung 167mm	5,90	
---------	--------------------------------------	------	---

Klappchoke der direkt auf dem Vergaser montiert wird. Choke-Hebel anstatt Choke-Zügen. Wird direkt in Vergaser geschraubt. Für T3, Cal.2 LM1,2,3, LM4, V65 lieferbar			
Artikelnr.	Bezeichnung	Preis	
2590-00	Klappchoke für VHBT und PHF	14,60	
2591-00	Klappchoke für PHF und PHM ohne Tupper	10,60	
2592-00	Klappchoke für VHBZ kleine Modelle	10,10	

Chokehebel aus Aluminium gefräst  Die Kunststoffteile, die sich an den Klapp-Chokes und an den Choke Einheiten am Motor befinden, gibt es jetzt auch aus Aluminium gefräst			
Artikelnr.	Bezeichnung	Material	Preis/Stk.
9378-3025	Chokehebel	Alu poliert	12,20

113 Luftfilter

Luftfilterkartuschen Original UFI							
Artikelnr.	Bezeich.	Modell	Preis	Artikelnr.	Bezeich.	Modell	Preis
1136-5300	Luftfilter	Stornello Turismo125	6,80	1136-2850	Luftfilter	LM3, Cal.2, Mille GT, T5	11,36
1136-5400	Luftfilter	Stornello	8,40	1136-2860	Luftfilter	LM4, Cal.3	6,20
1136-1200	Luftfilter	V7 850GT	12,20	1136-3000	Luftfilter	Daytona, Cal.1100 i, Special,	9,30
1136-1751	Luftfilter	T3, V35, V50, SP, G5	11,36				

114 Luftfilterkasten

Luftfilterkasten moto-spezial

(Ansauggeräuschdämpfer mit Luftfiltereinsatz)

Für den Einbau des Kastens muß Motor und Getriebe raus. Zündverteiler kann nicht mehr verwendet werden. Eine elektronische Zündung ist also Voraussetzung. Die Synchronsteuerung kann weiterverwendet werden. Das Rahmendreieck bleibt frei.

Mit ca. 8 l Volumen stellt es einen guten Kompromiss zwischen den Erfordernissen der Geräuschdämpfung und der Menge der Ansaugluft für den Motor dar. Ölrückführung erfolgt über den Stirndeckel.

Lieferumfang :

- Ansaugstutzen (Übergang Vergaser-Luftfilterkasten)
- Filter K&N
- Ölrückführungsschlauch mit Augenanschluß, Hohlschraube und Dichtungen
- Auflagegummis
- Anlagegummis Rahmen



Artikelnr.	Bezeichnung	Verwendung	Preis
1140-3110	Luftfilterkasten	für ms (Einspritzung)	379,90
1140-3136	Luftfilterkasten	für Vergaser PHF36	379,90
1140-3140	Luftfilterkasten	für Vergaser PHF40	379,90
1144-9000	Luftfilter	K&N oval	55,90

Luftfiltergehäuse runde Motoren

Artikelnr.	Bezeichnung	Preis
1140-1750	Luftfiltergehäuse	25,20
1557-1752	Ölabscheider	46,60



120 Auspuffanlage

Auspuffkrümmer				
Artikelnr.	Fahrzeugtyp	Seite	Anschluss-Ø	Preis
1209-1205	V7, 850GT	links	37	56,10
1209-1200	V7, 850GT	rechts	37	56,10
1209-1446	V7 S3	links		51,40
1209-1445	V7 S3	rechts		51,40
1209-1405	V7Sport, V7S	links		52,50
1209-1400	V7Sport, V7S	rechts		52,50
1209-1406	T3, SP, G5, Cal.2, Mille GT	links	38	58,00
1209-1401	T3, SP, G5, Cal.2, Mille GT	rechts	38	58,00
1209-2951	Cal.3	links		61,20
1209-2950	Cal.3	rechts		61,20
1207-2776	650 NTX	links		112,80
1207-2775	650 NTX	rechts		112,80
1209-2851	LM 3, 1000S	links		54,40
1209-2850	LM 3, 1000S	rechts		54,40



Auspuffkrümmer Ø40 1tlg.

40er Auspuffkrümmer mit Interferenzrohr Typ alle schwarz

Artikelnr.	Bezeichnung aussen-Ø	Preis
------------	----------------------	-------

4280-00	Auspuffkrümmer 40, 2tlg gesteckt mit Flansche	135,30
4281-00	Auspuffkrümmer 40, 1tlg ohne Flansche	99,50
1207-1451	Auspuffkrümmer 38, 1tlg Serie LM1+2 ohne Flansche	108,30



Auspuffkrümmer verchromt Ø40 2tlg.
mit Interferenzrohr für 40er Lafranconi, innen 38mm

Artikelnr.	Bezeichnung	aussen-Ø	Oberfläche	Preis
1207-1440	Auspuffkrümmer	40	verchromt	146,10
1207-1450	Auspuffkrümmer	40	V2A	477,30



Auspuffsammler

Pos	Artikelnr.	Modell	Oberfl.	Preis
	1239-0300	Evo.,Special,Jackal,Cal.3, SP3	V2A	115,00
4	1239-1200	V7Spezial, 850GT	chrom	25,40
1	1239-1400	V7Sport	chrom	55,00
2	1239-1451	LM1,2, SP/VT	schwarz	53,80
5	1239-1750	T3, T4, G5	chrom	52,90
5	1239-1751	T3, T4, G5	V2A	82,20
3	1239-1762	Cal.2, SP/NT, T4	chrom	54,70
3	1239-1763	Cal.2, SP/NT, T4	V2A	80,50
6	1239-2850	LM3	chrom	46,90
6	1239-2851	LM3	V2A	76,30
-	1239-2862	LM4 ,MilleS	chrom	192,50

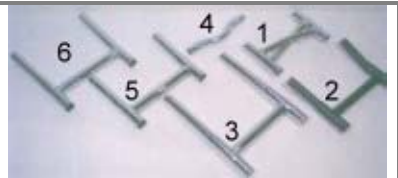

Auspuffsammler V2A
Unterschiede wegen Kröpfung der Endtöpfe

Artikelnr.	Bezeichnung	Preis
4283-00	Auspuffsammler LM1, LM2	218,60
4287-00	Auspuffsammler LM3	238,50
4286-00	Auspuffsammler Cal.2, Cal.3	205,60
1239-1700	Auspuffsammler T3	218,60



Auspuffsammler

Artikelnr.	Modell	Bezeichnung	Oberfläche	Preis
1239-3010	Cal.3, Mille GT	Auspuffsammler	chrom	210,30
1239-2862	LM4, 1000S	Auspuffsammler	chrom	192,50
1239-2862	Daytona	Auspuffsammler	chrom	192,50



Auspuffsammler V11

Artikelnr.	Bezeichnung	Preis
------------	-------------	-------

1239-9040	Auspuffsammler V2A	289,90	
-----------	--------------------	--------	---

Auspuffsammler 1100Sport			
1100 Sport, Daytona Daytona RS, Centauro Stahl verchromt			
Artikelnr.	Bezeichnung	Preis	
1239-9037	Tangentialsammler	312,30	

Auspufftöpfe für Moto-Guzzi					
Artikelnr.	Bezeichnung	Seite	Oberfläche	Preis	
1229-2850	Auspufftopf LM 3	links	chrom	190,50	
1230-2850	Auspufftopf LM 3	rechts	chrom	190,50	
1229-2900	Auspufftopf Cal.2, T5, Mille GT	links	chrom	202,20	
1230-2900	Auspufftopf Cal.2, T5, Mille GT	rechts	chrom	202,20	
4063-10	Auspufftopf T3 mit DGM-Nr.	links	chrom	203,50	
4063-00	Auspufftopf T3 mit DGM-Nr.	rechts	chrom	203,50	
1229-1360	Auspufftopf 850GT Zigarrenform	links	chrom	189,40	
1230-1360	Auspufftopf 850GT Zigarrenform	rechts	chrom	189,40	
4065-10	Auspufftopf V7Spezial Lafranconi	links	chrom	176,20	
4065-00	Auspufftopf V7Spezial Lafranconi	rechts	chrom	176,20	
1229-3160	Auspufftopf Nevada II	links	chrom	266,20	
1230-3160	Auspufftopf Nevada II	rechts	chrom	266,20	
1229-3060	Auspufftopf C.1100	links	rostfrei	296,20	
1230-3060	Auspufftopf C.1100	rechts	rostfrei	296,20	
1231-1450	LM1.2 Auspufftopfsatz	re+li	chrom	373,30	
1229-1760	SP/VT Tipo vecchio	links	chrom	168,60	
1230-1760	SP/VT Tipo vecchio	rechts	chrom	168,60	
1229-1401	T3 Frankfurter Topf pro Stück		chrom	171,30	

(nur Paarweise erhältlich)

Lafranconi competizione					
nur Paarweise erhältlich Steht Lafranconi drauf, ist Lafranconi drin. Verchromt die Racingversion (competizione auf -I-) ist in jedem Fall ohne TÜV.					
Artikelnr.	Bezeichnung	Verwendung	Seite	Preis	
4056-00	Lafranconi competizione	LM3 LM4	rechts	219,60	
4056-10	Lafranconi competizione	LM3 LM4	links	219,60	
4055-00	Lafranconi competizione	Cal.2 T5 Mille GT	rechts	232,30	
4055-10	Lafranconi competizione	Cal.2 T5 Mille GT	links	232,30	

Lafranconi Competizione					
Artikelnr.	Bezeichnung	Seite	Oberfläche	Preis	
4060-00	LM1 Durchmesser 38	rechts	schwarz	211,20	
4060-10	LM1 Durchmesser 38	links	schwarz	211,20	
4061-00	LM1 Durchmesser 40	rechts	schwarz	211,20	
4061-10	LM1 Durchmesser 40	links	schwarz	211,20	
4054-00	LM1 Durchmesser 38	rechts	chrom	211,20	

4054-10	LM1 Durchmesser 38	links	chrom	211,20
1230-1440	LM1 Durchmesser 40	rechts	chrom	211,20
1229-1440	LM1 Durchmesser 40	links	chrom	211,20



nur Paarweise erhältlich

Artikelnr.	Bezeichnung	Verwendung	Bild	Preis
1231-4059	Auspufftopfsatz chrom	V7Sport		411,00

Lafranconi Typ „rumoroso“
 Lafranconi California 1100, Evoluzione, Special, Jackal, Stone,
 Alle Tourerfahrer können aufatmen: zumindest für diese Fahrzeuge gibt es wieder die
 Komponenten, die nun mal zum guten Ton in der Guzzi Szene gehören: Auspufftöpfe
 von Lafranconi.
 Die Form ist die der California 1100. Von den Halterungen her passend für Cal.3,
 Cal.1100, Cal.1100i. Cal. Evoluzione, Special und Jackal.



Lafranconi rumoroso

Artikelnr.	Bezeichnung	Preis
1231-3015	Auspufftopfsatz rumoroso Paar verchromt	413,00

Auspuffanlagen V2A
 Nachbau der Serienteile Auspuffkrümmer V2A ø 38mm



Artikelnr.	Bezeichnung	Preis
4282-00	Doppelkrümmer (wie LM1)	403,50
4290-00	Auspuffkrümmersatz Cal.2,3 T3	357,10

Auspufftopfsätze Edelstahl

Artikelnr.	Modell	Preis
4270-00	Cal.2, Cal.3	606,50
4271-00	LM3	688,50
4284-00	LM1, LM2	651,30
4295-00	T3	709,50
1231-2900	Cal.2,3 laut	339,80
1231-3000	Cal.1100,EV,Jackal	339,80
4230-00	T3,G5,	215,30

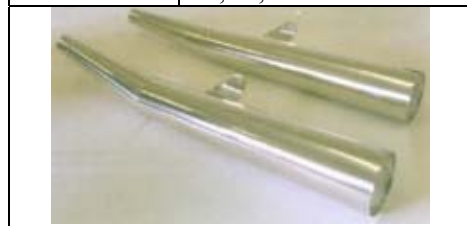

Halter Auspuff Cal.2,3 Edelstahl			
Artikelnr.	Bezeichnung	Preis	
1286-2900	Halter Auspufftopf Cal.2,3 rechts	20,70	
1287-2900	Halter Auspufftopf Cal.2,3 links	20,70	

Artikelnr.	Bezeichnung	Modell	Preis
1210-1450	Auspuffkrümmerflansch Alu silber	LM1,2,C.EVO	35,90
1210-1451	Auspuffkrümmerflansch Alu schwarz eloxiert	LM1,2,C.EVO	35,90
1210-1751	Auspuffkrümmerflansch Alu silber	T3,SP,LM3	35,90
1210-1752	Auspuffkrümmerflansch Alu schwarz eloxiert	T3,SP,LM3	35,90

1212-1400	Auspuff-Innendistanzring V2A, LM3,Cal2,		12,30
14121200	Halbmond Auspuffkrümmer LM2, Stahl verzinkt		3,40
1225-1201	Halter Auspuffkrümmer V7 Spezial		14,50
1202-1200	Rohrmutter V7 Spezial Stahl verzinkt		30,40

Auspuffschellen V2A			
Artikelnr.	Spannbereich	Preis	
4050-70	Spannbereich 43 - 49 mm	11,80	
4050-71	Spannbereich 39 - 45 mm	14,00	
4050-72	Spannbereich 47 - 53 mm	14,00	
4050-73	Spannbereich 50 - 56 mm	16,00	
4050-74	Spannbereich 33 -39 mm	14,00	
4050-75	Spannbereich 55 - 61 mm	17,40	

Auspuffschellen verchromt							
Artikelnr.	Ø	Modell	Preis	Artikelnr.	Ø	Modell	Preis
1269-1400	42mm	T3 klein	8,10	1269-1400	42mm	T3 klein	8,10
1234-1400	45mm	T3 groß	6,40	1234-1400	45mm	T3 groß	6,40
1270-1360	32mm	V7Spezial	6,10	1270-1360	32mm	V7Spezial	6,10

1234-1935	36mm	Imola	7,30
-----------	------	-------	------

1234-1935	36mm	Imola	7,30
-----------	------	-------	------

Auspuffkrümmer in Sonderform

Speziell für die vorverlegten Fußrasten konzipiert, die vorn an der Unterzugverschraubung des Rahmens sitzt. So können serienmäßigen Auspufftöpfe verwendet werden. Anschlußquerschnitt 43mm, das originale Zwischenstück entfällt. Halterungen der Endtöpfe müssen fahrzeugspezifisch angefertigt werden, z.B. aus 7mm starken V2A-Blech



Artikelnr.	Bezeichnung	Preis
1207-9020	Auspuffkrümmersatz verchromt	348,00

Auspuffkrümmer bassa-lunga

Für diese Krümmer können die originalen Befestigungsteile verwendet werden, also Klemmstücke und Flansche der LM3, 4, 850T, T3, T4, T5, SP/NT, SPII, SPIII, Cal.2,3



Artikelnr.	Bezeichnung	Preis
1207-9000	Krümmeranlage V2A poliert bassa lunga	636,90

Auspuffkrümmer mit integriertem Katalysator

für geregeltes Motormanagement



320 Antriebsteile Kardan

Kegel und Tellerrad			
Artikelnr.	Bezeichnung	Übersetzung	Preis
3546-1790	Kegel&Tellerrad	6/32 = 5,33 (kurze Übersetzung)	354,20
3546-1750	Kegel&Tellerrad	7/33 = 4,71	386,10
3546-1200	Kegel&Tellerrad	8/37 = 4,62	435,00
3546-1300	Kegel&Tellerrad	8/35 = 4,47	495,00
3546-3002	Kegel&Tellerrad	8/33 = 4,13 Daytona	394,80
3546-1850	Kegel&Tellerrad	9/34 = 3,77 (lange Übersetzung)	378,50
3546-1921	Kegel&Tellerrad	8/31 Kleine Modelle neue Version	319,50



Kardanwellen und Keilbuchse

Artikelnr.	Modell	Preis
3263-1200	V7, 850GT,	39,50
3263-2850	LM3,4,T5	39,50
3263-2900	Calif,2,	39,50
3277-1200	grobe Verzahnung	28,60

Kreuzgelenke für fast alle Modelle

Artikelnr.	Modell	Preis
3280-1201	V7, 850GT,	214,00

3280-1440	KreuzgelenkLM3 DMBmit Welle	256,50
3280-1750	T3,LM1,2,3,4, Calif,2,T3,T4,G5	189,90
3280-1800	Convert (feinverzahnt)	303,90
3280-1901	V35, V50, = 10Z	229,00
3280-1921	V35II,Imola,Monza	172,80
3280-1961	V65, V65SP, Sessanta	204,30
3280-1981	V50C,65C,Lario,Florida,NTX,TT	



Mitnehmerverzahnungen Getriebe
Alle anderen Getriebeteile sind Originalteile. Sind auch bei uns verfügbar. Einfach die Nummern des Ersatzteilkatalogs bestellen.

Artikelnr.	Bezeichnung	Preis
0818-1201	Mitnehmer alte Verzahnung, V7 Modelle	173,10
0818-1411	Mitnehmer für große Modelle bis Bj.89	79,00
0818-3010	Mitnehmer für große Modelle ab Bj.89	79,00



400 Rahmen

Rahmen Sonderausführung bassa-lunga :Als Ersatzteilrahmen verwendbar. Allerdings langer Lenkkopf, das bedeutet Verwendung der Lenkkopfverlängerung, sowie Anfertigung eines längeren Gabeljochs. Bei Verwendung der längeren Schwinge sowie Kardanwelle geht es. TÜV-Gutachten liegt vor.

Artikelnr.	Bezeichnung	Preis
4001-9000	Rahmen bassa-lunga roh	940,30
4001-2901	Rahmen Cal.2 roh	965,60



Typenschild

Mit den entsprechenden Vorgaben, zum Einschlagen mit Schlagzahlen (z.B. für Gebraucht - Importe)

Artikelnr.	Bezeichnung	Preis
9184-1451	Typenschild	6,00
6077-1700	Kerbnagel für Typenschild	0,40



432 Hauptständer, Seitenständer

"Faulenzer" Umbauteile

Ein Seitenständer mit echtem Stehvermögen. Adaptierbar bei allen Rahmen der großen Modelle mit Unterzügen
 Seitenständer-Aufnahme (Halteblock) wird am Rahmenunterzug angeschweißt.
 Es gibt ein paar neue Adaptionsteile, die sich im Zuge der Sportiva-Produktion ergeben haben.

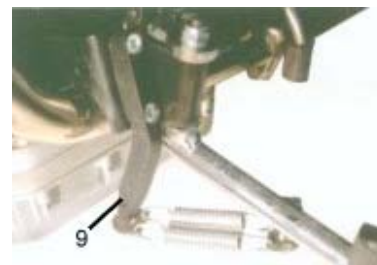

Schweißteil am Rahmenunterzug

Halter mit Schalter				
Pos.	Artikelnr.	Bezeichnung	Material	Preis
	29759150	Schalter	L=20mm	34,40
	422-1890	Halteblock	roh	12,40
	4320-1860	Seitenständer	schwarz	75,70
	4320-1969	Seitenständer	chrom	64,00
	4320-2900	Seitenständer	chrom	72,30
	4320-2950	Seitenständer	chrom	75,70
	4320-9000	Seitenständer Sporti	chrom	96,00
	4324-9001	Anschlag für Seitenständer tn		24,10
9	4324-9100	Federhalter	V2A	49,50
	4326-1340	Gummi groß		2,30
	4327-1341	Anschlag		14,30
	4327-9020	Platte Federhalter	V2A	6,00
	4334-1340	Halter Seitenständer	schwarz	22,30
	4340-1201	Feder kurz	verzinkt	4,10

Hauptständer		
Artikelnr.	Bezeichnung	Preis
4303-1400	Hauptständer V7 Sport	95,00
4303-1760	Hauptständer LM1-2-3; SP	95,00
4303-1905	Hauptständer V35-V50	70,60
4303-1960	Hauptständer V65	59,20
4303-2370	Hauptständer V65 Florida	71,00
4303-2785	Hauptständer V75	70,70
4303-2840	Hauptständer SPII	66,00
4303-2860	Hauptständer LM4	83,00
4303-3060	Hauptständer Cal.1100, Cal.2,3 mit Riffelung	83,10

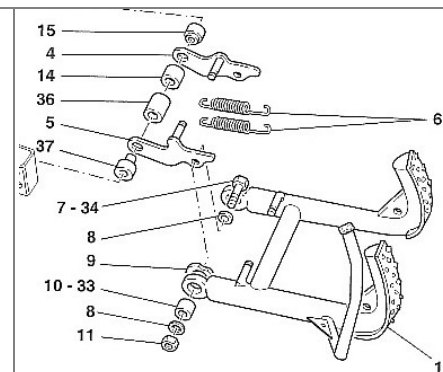

Hauptständer Jackal Nachrüstung

Pos	Artikelnr.	Bezeichnung	Preis
	8710-4303-290	Hauptständersatz Cal. Spezial, Jackal, Sport Spezial	110,70
		bestehend aus:	
1	4303-3060	Hauptständer Cal.1100	83.10
9	4334-1400	Scheibe 18x34	1.10
10	14433500	Distanzbuchse Ständer d10,3x18L16,8	6.00
6	4340-1201	Feder Hauptständer verzinkt	4.10
34	*9805-2550	Schraube M10x50 verzinkt	0.70
7	*9805-2545	Schraube M10x45 verzinkt	1.20
11	*9263-0110	Stopmutter M10 verzinkt	0.40
8	*9500-8210	Scheibe 10,5 verzinkt	0.30

Es muß geprüft werden, ob die Position 5 am Fahrzeug montiert ist oder nicht.
Wenn nicht, dann werden folgende Teile zusätzlich zum Hauptständersatz benötigt:

4	4329-0370	Halteplatte Hauptständer rechts V2A	28,90
5	4332-0370	Halteplatte Hauptständer links V2A	28,90
15	30429860	Distanzbuchse Hauptst. Jackal re-auß	9.10
14	30429960	Distanzbuchse Hauptständer Jackal re	7.90
36	30429760	Distanzbuchse Hauptständer Jackal li	8.40
37	14429900	Distanzhülse Getr.aufh. mit-Bund	16.50

Halteplatten Hauptständer
Seriennachbau aus V2A.





Artikelnr.	Bezeichnung	Preis
4329-0370	Halteplatte Hauptständer rechts V2A	28,90
4332-0370	Halteplatte Hauptständer links V2A	28,90

Artikelnr.	Bezeichnung	Preis
4340-1201	Feder Hauptständer verzinkt	4,10
4340-1760	Feder Seitenständer verzinkt	3,50

Aufbockhebel
Montagefertig. Wie Mille GT Serie, jedoch Zubehörproduktion.
Das Teil ist sehr praktisch

Artikelnr.	Bezeichnung	Preis
4643-0100	Aufbockhebel	75,90



435 Kotflügel

Kotflügel GFK vorn
Vorderradkotflügel, Auslieferung erfolgt roh. Zierlich, formschön.
Die Ohren können auch abgesägt und verschliffen werden.
Auslieferung erfolgt roh. Passt auch bei Seriengabeln (z.B. Le Mans 1 und 3), mit der Aufnahme für den Kotflügel innen am Tauchrohr.

Artikelnr.	Bezeichnung	Preis
1150-00	Kotflügel vorn	74,00



Kotflügel Klassik
Für Gabel-Mittenabstand 190mm (LM2, T3). GFK, unlackiert

Artikelnr.	Bezeichnung	Preis
1190-00	Kotflügel	57,20



Kotflügel V7 Sport Material V2A

Artikelnr.	Bezeichnung	Preis
4344-1400	Kotflügel V7Sport	151,10



Halterungen vorderer Kotflügel

Artikelnr.	Bezeichnung	Modell	Preis
4357-1200	Strebe	oben, 850GT	43,50
4345-1400	Strebe	oben, 750S	36,80
4345-1420	Strebe	oben, 750S	43,50
4350-1700	Strebe	unten, T	34,50



4350-1760	Strebe	unten, G5	34,50
4350-1400	Halter	unten, V7 Sport	43,50
4357-2950	Halter	oben, C.3	57,10
4357-2900	Halter	oben, C.2	66,00
4359-2900	Halter	unten, C.2	49,80
4359-2950	Halter	unten, C.3	43,50

Kotflügel in vielen Variationen lieferbar.
Bei Bestellung genaue Farbkombination angeben.
Abbildung ist z.B. lotus schwarz / chrom



Artikelnr.	Bezeichnung		Verwendung	Preis
29434300100	Kotflügel roh	vorn	Cal.2	201,90
4370-2901	Kotflügel roh	hinten	Cal.2	197,00

Artikelnr.	Bezeichnung		Verwendung	Preis
29434300100	Kotflügel	vorn	Cal.2	201,90
4343-1220	Kotflügel	vorn	V7 Spezial	345,00
4343-2950	Kotflügel	vorn	Cal.3	200,00
4343-3000	Kotflügel	vorn	Cal.1100	250,60
4344-1400	Kotflügel	vorn	V7 Sport	151,10
4344-1453	Kotflügel	vorn	LM1	62,00
4344-1460-100	Kotflügel	vorn	LM2	61,70
4344-1750	Kotflügel	vorn	T3, chrom	151,10

Artikelnr.	Bezeichnung		Verwendung	Preis
4344-2802	Kotflügel	vorn	850 T5	61,60
4370-1200	Kotflügel	hinten	V7 Spezial	330,90
4370-1360	Kotflügel	hinten	850 GT	354,40
4370-1750	Kotflügel	hinten	T3, chrom	200,30
4370-1750	Kotflügel	hinten	G5, chrom	200,30
4370-2800	Kotflügel	hinten	T5	101,30
4370-2862	Kotflügel	hinten	LM4	73,70
4370-2901	Kotflügel	hinten	Cal.2	197,00

Kotflügel hinten

Der klassische hintere Kotflügel der Sportiva ist aus GFK. Die Auslieferung erfolgt roh, hell eingefärbt, mit den Anbau- und Befestigungsteilen



Artikelnr.	Bezeichnung		Preis
4370-9200	Kotflügel incl. Rücklicht	hinten	307,00
7409-5260	Rücklicht	schräg	30,90

Innenschutzblech V2A

ECKIGE, ABER SEHR SAUBERE AUSFÜHRUNG ZUR ABECKUNG DES HINTERRADES. SCHÖN POLIERT.



Artikelnr.	Bezeichnung	Preis
5550-4001	Innenschutzblech	108,90

440 Fußrastenanlagen

Agostini-Fußrastenanlage Zurückverlegte Fußrastenanlage,
- Schalten butterweich - Bremsen exakt dosiert - ca. 5 cm nach hinten verlegt
Mit TÜV für alle großen Guzzi«s ab V7 Sport. Auslieferung erfolgt in schwarz, mit alufarbenen Rasten. Die Sozius-Rasten bleiben Serie Auch Ersatzteile ab Lager lieferbar.

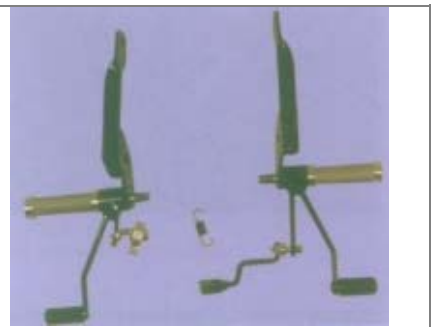

Artikelnr.	Bezeichnung	Preis
1561-00	Fußrastenanlage LM1, 2 schwarz/silber	263,00
1560-00	Fußrastenanlage LM3 schwarz/silber	263,00
15620	Fußrastenanlage LM4, Mille S schwarz/silber	301,40

Ersatzteile Fußrastenanlagen Ago

Artikelnr.	Bezeichnung	Preis	Artikelnr.	Bezeichnung	Preis
------------	-------------	-------	------------	-------------	-------

1060-02	Fußraste silber	21,50
1060-06	Zugstange Bremse,LM1,2,3	21,50
1060-07	Bolzen Fußraste	14,70
1060-08	Schalthebel schwarz	53,90
1060-09	Bremshebel schwarz	57,60
1060-13	Feder Bremshebel	4,10
1060-14	Hebel Hauptbremszyl. LM1,2,3	36,80

1060-20	Ausleger LM3, links	24,60
1060-21	Ausleger LM3, rechts	24,40
1060-30	Ausleger links, LM1,2	30,60
1060-31	Ausleger rechts, LM1,2	30,60
2581-9010	Schaltstange Getriebe 2-Gel. Lges-78	43,20
2582-1650	Schalthebel Getriebe	49,90

Tarozzi-Fußrastenanlage Zurückverlegte Fußrastenanlage. Mit TÜV-Gutachten, Hebel und Halteplatten Aluguß. Fußrastenanlage komplett, mit 1 Umlenkung. Ca. 5 cm nach hinten verlegt und ca. 3 cm nach oben als Veränderung gegenüber der Serie. Auch Einzelteile ab Lager lieferbar.

Artikelnr.	Bezeichnung	Preis
1670-00	Fußrastenanlage LM1,2 schwarz/silber	182,50
1671-00	Fußrastenanlage LM3 schwarz/silber	182,50
1672-00	Fußrastenanlage LM4 schwarz/silber	182,50



Ersatzteile Fußrastenanlagen Tarozzi
Moto-Guzzi

Artikelnr.	Bezeichnung	Preis
1668-50	Fußraste hinten m.Gummi	27,70
1668-55	Gummi Fußraste	6,20
1669-10	Schalt/Bremshebel LM1-4 nur Aluhebel	24,40
1669-11	Gummi Schalt-u.Bremshebel T	4,10
1669-12	Bolzen Schalt-u.Bremsh. mit Gummi	7,50
1669-20	Schalthebelumlenkung LM1-3	21,70
1668-50	Fußraste hinten m.Gummi	27,70
1669-70	Bremshebelumlenkung LM1-3	36,80
1669-75	Bremshebelumlenkung LM4	36,80
1669-80	Gabelgelenkkopf LM1-4	5,60

Artikelnr.	Bezeichnung	Preis
1669-25	Schalthebelumlenkung LM4	21,70
1669-30	Schaltstange LM1,2,3,4 o. Gelenkkopf	6,00
1669-40	Fußrastenplatte li,LM3+4	40,70
1669-45	Fußrastenplatte li,LM1+2	40,70
1669-50	Fußraste vorn,klappbar	30,60
1669-55	Bremsstange LM1,2,3,4	6,50
1669-25	Schalthebelumlenkung LM4	21,70
1669-70	Bremshebelumlenkung LM1-3	36,80
1669-75	Bremshebelumlenkung LM4	36,80
1669-80	Gabelgelenkkopf LM1-4	5,60

Fußrastenanlage der sportiva Jetzt auch für Integralsystem.



Die Grundplatten sind aus dem Vollen gefräst, die Rasten sind klappbar und mit Gummi belegt. Der Bremshebel und die Getriebeanlenkung sind gefräst, die Hebeleien sind aus Aluminium-Druckguß. Die Hebel sind schwarz eloxiert. Der Hauptbremszylinder (PS11 oder PS15) ist mit integriert in die Trägerplatte, Eine polierte Abdeckung ist optional erhältlich. Im Lieferumfang ist der externe Bremsflüssigkeitsbehälter und dessen Zuleitung enthalten. Der Bremslichtschalter wird auf dem hinteren Bremssattel montiert.

Die Kraftübertragung bei der Bremse wird über einen Exzenter realisiert mittels eines Schleppehebels. Mit Details wie spielfreie Gelenke und die Einstellbarkeit der Hebeleien verhilft diese Rastenanlage zu einem präzisen, effektiven Schalten des Getriebes. Lieferbar für alle großen Guzzis. Zur Auspuffaufhängung stehen 2 Versionen zur Verfügung. Einzelteile sind verfügbar. Die Fahrerfußraste sitzt vor dem Schwingendrehpunkt (Bolzenmitte zu Rastenmitte) ca. 2 cm schräg nach hinten und nach unten versetzt.

Artikelnr.	Bezeichnung	Modell	Preis
------------	-------------	--------	-------

4400-9100	Fußrastenanlage sportiva konventionelle Bremse	Typ LM 1,2	439,40
4400-9110	Fußrastenanlage sportiva konventionelle Bremse	Typ LM 3,4	439,40
4400-9101	Fußrastenanlage sportiva Integralbremse	Typ LM 1,2	439,40
4400-9111	Fußrastenanlage sportiva Integralbremse	Typ LM 3,4	439,40
4400-9121	Fußrastenanlage sportiva Tourerintegral Bremse		439,40

Ersatzteile Fußrastenanlage Sportiva

Artikelnr.	Bezeichnung	Preis	Artikelnr.	Bezeichnung	Preis
1668-55	Gummi Fußraste	6,20	6570-1450	Bremslichtschalter	18,20
1669-11	Gummi Schalthebel	4,10	2582-1650	Schalthebel Getriebe	52,50
6668-3000	Abdeckung Bremszylinder	30,60	4401-9150	Schalthebel Rastenseite	34,50

Vorverlegte Fußrastenanlagen

Artikelnr.	Bezeichnung		Preis
4400-9300	Cal. Spezial und Jackal, Stone etc.	Hebel bleiben Original	507,40

Vorverlegte Fußrastenanlage , direkt , ohne Umlenkung.



Abbildung Schaltseite,

Abbildung Bremsseite

Vorverlegte Fußrastenanlage *balu* Vorverlegung ca. 250mm.

Alu CNC gefräst, in sehr sauberer Ausführung. In polierter Ausführung gegen Aufpreis lieferbar

Der Hauptbremszylinder ist integriert. Schaltwege kurz. Für Symetrische Auspufführung sind andere Krümmer nötig. Die Anlage ist sowohl für Integrales, wie auch für konventionelles Bremssystem lieferbar.

Die Befestigungspunkte für den Cal. Seitenständer sind vorhanden, ist aber im Lieferumfang nicht enthalten. Passt für alle Typen von Rahmen ab der 850T bis EVO und Jackal.

Befestigung erfolgt am Knotenblech vom Rahmen zum Unterzug. Aus hochfestem Aluminium CNC gefräst.

Artikelnr.	Bezeichnung	Preis
4400-9000	Rastenanlage vorverlegt konventionelle Bremse	681,70
4400-9002	Rastenanlage vorverlegt Integralbremse	681,70
1207-9020	Auspuffkrümmersatz V2A poliert	348,60

441 Trittbretter

Sozius - Trittbretter für Tourer

Mit Halterungen für Cal.2 und T3Cal., Cal.3 und Cal.1100 lieferbar.

Aus Alu, CNC-gefräst, mit Gummi-Auflage und Halterungen.

Mit TÜV-Gutachten.

Artikelnr.	Typ		Preis
17000	Trittbrett Cal.2, T3C	rechts	73,40
17001	Trittbrett Cal.2, T3C	links	73,40
17010	Trittbrett Cal.3, Cal.1100	rechts	73,40
17011	Trittbrett Cal.3, Cal.1100	links	73,40



Trittbrett komplett

mit Gummiauflage Nachbau des Originaltrittbrettes CNC-gefräst. Links und rechts gleich. Preis pro Seite.

Artikelnr.	Bezeichnung	Modell	Preis
------------	-------------	--------	-------

4434-2950	Trittbrettnachbau alu gefräst kplt.	Cal.T3,2,3,	98,00	
-----------	-------------------------------------	-------------	-------	---

Schaltungsumbau California spielfrei 		
für alle Californias. Sehr präzise Schaltung durch spielfreie Lagerung der Hebel und spielfreie Gelenkköpfe, die bei den langen Schaltdistanzen der California verblüffenden Erfolg bescheren. Mit Anleitung für folgende Fahrzeuge lieferbar. T3Cali, California 2, Cal.3, Cal.EV, EV.Touring. Bei Cal.EV, EV.Touring muß die Lagerung im Schalt- und Bremshebel auf größeren Ø aufgebohrt werden. Lieferumfang für Schalt- u. Bremshebel.		
Artikelnr.	Bezeichnung	Preis
2500-2900	T3Cali, California 2, Cal.3	234,70
2500-3031	Cal.EV, EV.Touring	247,40
8800-2500	Aufbohren Schalt + Bremshebel EV	12,00



Schaltungsumbau California Special und Jackal 

Setzt auf der originalen Position der Fußraste auf und beinhaltet:
 Schaltwippe aus hochglanzpoliertem Aluminium mit Pedalen aus Alu mit Hebelgummi
 Drehpunktlagerung mit spielfreier Walzlagerung
 Spielfreie Kugellager und am Getriebegehäuse befestigtes Zwischenlager mit Umlenkung
 Spielfreie nichtrostende Gelenkköpfe
 Vorteile:
 Durch die spielfreie Übertragung der Kraft und die Änderung der Kinemati sind die Schaltwege sehr kurz und ein präzises Schalten wird möglich.
 -Stiefel schlägt nicht mehr vorn an der Seitenständerabdeckung an
 -durch Verwendung von abgedichteten Lagern dauerhafte, gute Funktion gewährleistet



Artikelnr.	Bezeichnung	Preis
2500-3035	Schaltungsumbau komplett	293,70

Bronze- & Serienlagerbuchsen für Schalt- und Bremshebel 				
Artikelnr.	Bezeichnung			Preis
2520-9000	Agostini Fußraste	Bronze		7,50
17252050	für Schalthebel wie Serie	Kunststoff	Ø12,5mm	1,10
2520-1700	für Bremshebel alternativ	Bronze	Ø12,5mm	10,00
18252050	für Bremshebel wie Serie	Kunststoff	Ø16,3mm	0,90
2520-1850	für Bremshebel alternativ	Bronze	Ø16,3mm	11,80
2520-2810	Mille GT, SP3	Kunststoff		4,80



441 Abdeckungen

Abdeckung Auspuffkrümmer-H-Stück Cal.3 V2A Hochglanzpoliert		
Artikelnr.	Bezeichnung	Preis
4469-2950	Abdeckung Satz poliert Cal.3	126,20
4469-2960	Abdeckung Satz Cal.1100	131,20



Abdeckung Lenkkopf V2A

Die Teile ersetzen die originalen Kunststoff-Blenden. Die Blenden sind passend für California 3 und California 1100.

Artikelnr.	Bezeichnung	Preis/Satz
4724-2951	Blende Lenkkopf	121,70



Abdeckung untere Gabelbrücke Alu gefräst

Wie original Cal.2 nur statt schwarzem Kunststoff aus Alu, mit eingraviertem Schriftzug, schwarz hinterlegt. Passend für California 2.
Für Mille GT auch mit Blinkerhalterung

Artikelnr.	Bezeichnung	Preis
7513-4010	Abdeckung Gabelbrücke Alu poliert T3,Cal.2	110,50
7513-4015	Abdeckung Gabelbrücke Alu poliert Mille GT	119,00



Abdeckung Kofferträger V2A Hier werden nur zwei Serien ausgeliefert, die für Calif.3 und Cali 1100 passen entweder mit oder ohne Löcher für die Sturzbügel. Es handelt sich um ein hochwertiges Formteil.

Artikelnr.	Bezeichnung	Preis
4578-2900	Blendensatz Kofferträger ohne Loch	247,50
4578-2950	Blendensatz Kofferträger mit Loch für Sturzbügel	230,60



Abdeckung Regler Ducati Elettronica V2A

Artikelnr.	Bezeichnung	Material	Verwendung	Preis
7038-3710	Abdeckung Regler	V2A poliert	Ducati Elettronica	117,00



Abdeckung Lichtmaschine V7

Artikelnr.	Bezeichnung	Preis
7006-1210	Abdeckung Lichtmaschine Kunststoff schwarz V7	12,20





Deckelsatz Zündverteilerloch





Artikelnr.	Bezeichnung	Preis
0183-5402	Deckelsatz Zündverteilerloch T3,LM1,2,3	22,50
0183-5403	Deckelsatz Zündverteilerloch 850GT	22,50

Abdeckplatte Leerlaufschalter statt Leerlaufschalter			
Artikelnr.	Bezeichnung		
2770-00	Abdeckplatte Alu	15,60	

Abdeckplatte für Getriebeoberteil			
Artikelnr.	Bezeichnung		Preis
26700	Abdeckplatte Alu gefräst	44,30	

Lichtmaschinendeckel Carbon			
Carbonfertigung, ein sauber verarbeitetes leichtes, aber stabiles Stück Wertarbeit.			
Artikelnr.	Bezeichnung	Preis	
0016-9010	Lichtmaschinendeckel Carbon T3,LM1,2,3,4,V11	93,80	

Lichtmaschinendeckel Kevlar			
T3,LM1,2,3,4,V11,1100Sport			
Artikelnr.	Bezeichnung	Preis	
0016-9020	Lichtmaschinendeckel Kevlar	99,60	

Lichtmaschinendeckel Carbon			
Daytona, Centauro			
Artikelnr.	Bezeichnung	Preis	
0016-3002	Lichtmaschiendeckel Carbon	136,00	

Lichtmaschinendeckel Aluguß poliert				
Artikelnr.	Bezeichnung		Preis	
0016-1990	Lichtmaschinendeckel kl.Modelle		79,50	
0016-1850	Lichtmaschinendeckel, bei Cal.2, LM3		78,50	
6778-00	Lichtmaschinendeckel flache Version,		69,80	

Lichtmaschinendeckel alte Version			
Pos.	Artikelnr.	Bezeichnung	Preis
1	6777-00	Gussdeckel V7Sport (Nachbau) poliert	76,90
2	0016-6679	Für Ducati Electronica Lichtmaschine (Modelle ab Bj. 94).	79,80
3	6777-20	Deckel hohe Version, glasperlengestrahlt	52,50



Abdeckung Anlasser V2A		
Artikelnr.	Bezeichnung	Preis
7333-3000	Anlasser-Abdeckung Für Valeo und Boschanlasser	58,90



Abdeckung Anlasser Bosch		
Polierte Ausführung, speziell für Cal.2,3 mit Boschanlasser.		
Artikelnr.	Bezeichnung	Preis
2675-00	Anlasser-Abdeckung Für Bosch Anlasser	69,20

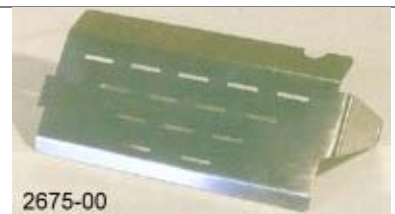

Abdeckung Anlasser V11 Sport		
in Fahrzeugfarbe lackierte GFK-Abdeckung oben auf dem Anlasser zu befestigen		
Artikelnr.	Bezeichnung	Preis
7333-0400	Abdeckung Anlasser V11 GFK	68,20
6668-0400	passende Abdeckung Hautbremszyl. hinten GFK	



Abdeckungen Carbon für V11		
Artikelnr.	Bezeichnung	Preis
7333-0410	Abdeckung Anlasser für Anlasser Valeo V11	79,30
0016-0400	Abdeckung Lichtmaschine für V11	135,40



Abdeckungen Drosselklappen Paar links und rechts 		
		
Artikelnr.	Bezeichnung	Preis
1133-5041	Satz Abdeckungen Einspritzung, Alu aus dem vollen gefräst.	166,60
1133-5041	Satz Abdeckungen Einspritzung, Alu aus dem vollen gefräst.	166,60
1125-3090	Stange Drosselklappe spielfrei (2Stück) 	49,00

Abdeckungen Drosselklappen Paar links und rechts		
		
Artikelnr.	Bezeichnung	Preis

1133-2960 Satz Abdeckungen Einspritzung, Aluguß poliert (Ab Februar 2006 wieder lieferbar) 169,80

Abdeckplatte für Getriebeoberteil (Wenn Batterieunterplatte wegfällt) Lieferumfang mit Kurzkopf-Schrauben. Größe ca. 120x70mm, Alu-Platte CNC-gefräst.

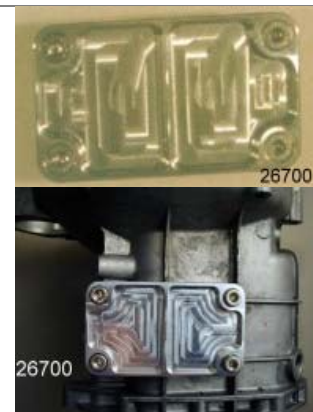

Artikelnr.	Bezeichnung	Preis
26700	Abdeckplatte	44,30

Abdeckplatte Zündverteiler-Loch Alu-Deckel mit O-Ringdichtung Aludeckel mit Bund mit O-Ringdichtung anstatt Leerlaufschalter



Artikelnr.	Bezeichnung	Preis
5402-10	Abdeckplatte Alu	15,60
2770-00	Abdeckplatte Alu	15,60

Deckel Zündverteiler mit Glas Abdeckung statt dem originalen Kunststoffdeckel, für freie Sicht auf die Unterbrecher. Material Aluminium, CNC gefräst mit Kunststoffglas.



Artikelnr.	Bezeichnung	Preis
7154-1500	Abdeckung Zündverteiler Alu roh	87,40

450 Sturz- und Schutzbügel

Sturzbügel hinten

Artikelnr.	Bezeichnung	Preis	Artikelnr.	Bezeichnung	Preis
458-1340	Sturzbügelsatz 850GT California	70,40	4582-2951	Sturzbügelsatz Cal. 3 1.Serie	55,10
458-1850	Sturzbügelsatz T3 California	66,30	4582-2950	Sturzbügelsatz Cal.3/Hepco 2.Serie	75,60
458-2901	Sturzbügelsatz California 2	67,10			

Sturzbügelsatz hinten

Artikelnr.	Bezeichnung	Preis
4582-3000	Sturzbügelsatz Calif.1100, Cal.3 Typ 2 hinten	169,20
4582-0310	Sturzbügelsatz Calif. Evoluzione Typ 2 hinten	91,50



Sturzbügelsatz hinten Evoluzione hinten

Artikelnr.	Bezeichnung	Preis
4582-0301	Sturzbügelsatz Calif. Evoluzione	109,60

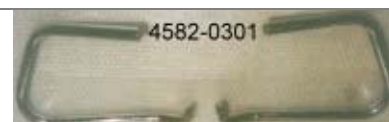

Sturzbügel vorn

Artikelnr.	Bezeichnung	Preis	Artikelnr.	Bezeichnung	Preis
450-1400	Sturzbügelsatz V7 Sport,T3, M.GT, 1000S	57,40	4502-1900	Sturzbügelsatz V35 – V50 chrom	77,80
450-1200	Sturzbügelsatz 850GT	70,20	4502-1901	Sturzbügelsatz V35 – V50 schwarz	52,80
4504-1340	Sturzbügel 850GT California links	181,90	4502-3060	Sturzbügelsatz California 1100	110,90
4504-1340	Sturzbügel 850GT California rechts	58,10	4502-3061	Sturzbügelsatz California 1100 V2A	116,50
4502-1850	Sturzbügelsatz T3 California, G5	58,10	2541-00	LM1,2, SP/NT chrom	52,20
4502-2310	Sturzbügelsatz V65 Florida	53,50	2542-00	LM1,2, SP/NT schwarz	49,50
450-2360	Sturzbügelsatz V65 Custom	49,70			
450-2900	Sturzbügelsatz California 2	72,30			
450-2950	Sturzbügelsatz California 3	71,90			

Sturzbügelsatz vorn Evoluzione, Cal.1100

Artikelnr.	Bezeichnung	Preis
4502-0300	Sturzbügelsatz Calif. 1100, Cal.3	
4582-0310	Sturzbügelsatz Calif. Evoluzione	91,50

Motorschutzbügel Quota

Artikelnr.	Bezeichnung	Preis
4502-3000	Quota 1000 + 1100 ES 2-teilig	189,60

Sturzbügel vorn V11

Für die V11 gibt es für vorn einen Sturzbügel. Motor und Zylinder werden so bei einem Kipper geschützt. Der Bügel ist aus schwarz lackierter Stahl. Wird mit Adaptionsteilen geliefert.

Artikelnr.	Bezeichnung	Preis
4502-0305	Sturzbügel V11	73,10

Sturzbügelsatz 850GT California

Artikelnr.	Bezeichnung	Preis
4504-1340	Sturzbügelsatz 850GT California	181,90

Sturzbügel Nevada

Artikelnr.	Bezeichnung	Preis
4502-2320	Sturzbügel Nevada vorn chrom	71,70

Schrauben für Sturzbügel

Artikelnr.	Bezeichnung		Preis
*9862-1650	Schraube	M12x50x1,25ISK verzinkt	3,50
*9862-1670	Schraube	M12x70x1,25ISK verzinkt	3,60
*9862-1697	Schraube	M12x100x1,25ISK verzinkt	4,90

Ventildeckelsturzbügel Alu gefräst mit Löchern breite Version

Für verschiedene Modelle, mit runden oder eckigen Ventildeckel. Oberfläche roh, poliert oder silber eloxiert oder schwarz eloxiert. Für alle Versionen gilt: Auf der Oberseite ist **Guzzi** eingefräst. Die Löcher für die Befestigungsschrauben sind abgesenkt, der Schraubenkopf sitzt also im Bügel. Das Material ist 8mm stark. Roh heißt: nicht nachbearbeitet (wie von der Fräsmaschine) Oberflächenzeichnung vom Fräsen ist noch vorhanden.

Breite Ausführung. Ein sehr guter Schutz für Zündkerze und Kerzenstecker bei Umfallern.



Artikelnr.	Bezeichnung			Preis
0298-5360	Sturzbügel	runde Zylinder	Alu gefräst roh	30,60
0298-5361	Sturzbügel	runde Zylinder	Alu gefräst poliert	52,50
0298-5365	Sturzbügel	runde Zylinder	Alu gefräst eloxiert silber	43,10
0298-5367	Sturzbügel	runde Zylinder	Alu gefräst eloxiert schwarz	43,10
0298-5370	Sturzbügel	eckige Zylinder	Alu gefräst roh	30,60
0298-5371	Sturzbügel	eckige Zylinder	Alu gefräst poliert	52,50
0298-5375	Sturzbügel	eckige Zylinder	Alu gefräst eloxiert silber	43,10
0298-5377	Sturzbügel	eckige Zylinder	Alu gefräst eloxiert schwarz	43,10
*9862-0330	Schraube	Inbus Standard	M6x30 verzinkt	0,30
9611330	Schraube	Inbus Kurzkopf	M6x30 V2A	1,40

Sturzbügel Ventildeckel Alu schmale Version.



Etwas zierlichere Version. Alu gefräst



Artikelnr.	Bezeichnung	Rund/Eckig		Preis
0298-3460	Sturzbügel	rund	roh	30,60
0298-3461	Sturzbügel	rund	poliert	52,50
0298-3465	Sturzbügel	rund	eloxiert silber	43,10
0298-3467	Sturzbügel	rund	eloxiert schwarz	43,10
0298-3470	Sturzbügel	eckig	roh	30,60
0298-3471	Sturzbügel	eckig	poliert	52,50
0298-3475	Sturzbügel	eckig	eloxiert silber	43,10
0298-3477	Sturzbügel	eckig	eloxiert schwarz	43,10

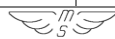

Ventildeckel-Sturzbügel für Daytona und Centauro



Artikelnr.	Bezeichnung		Preis
0298-3490	Sturzbügel	Alu gefräst roh	24,60
0298-3491	Sturzbügel	Alu gefräst poliert	52,50
0298-3495	Sturzbügel	Alu gefräst eloxiert silber	43,10
0298-3497	Sturzbügel	Alu gefräst eloxiert schwarz	43,10

Sturzbügel Ventildeckel Rohrausführung

Artikelnr.	Bezeichnung		Preis/Stk
2532-00	¾ Bügel / Satz	chrom für Verkleidungen	36,80
2534-00	V35 – V65	chrom für kleine Modelle	19,50
2533-00	gr. Modelle	chrom für eckige Zylinder	17,80
2530-00	gr. Modelle	chrom für runde Zylinder	17,80
2531-00	gr. Modelle	schwarz für runde Zylinder	13,40
2535-00	Lario V75	schwarz	24,10



Knieschützer Diese werden am Ansaugstutzen mitbefestigt. Ein Satz besteht aus 2 Haltern und den Gummi-Auflagen.

Artikelnr.	Bezeichnung	Modell	Preis/Satz
94118	Knieschutz	rundMotor LM1,2; T3	20,30
94119	Knieschutz	kleine Modelle	20,30
94128	Knieschutz	eckigerMotor LM3,4; Cal.2,3...	20,30



460 Sitzbänke und Sitzpolster

Polster T3,SP,G5

Artikelnr.	Bezeichnung	Verwendung	Preis
460-1800	Sitzpolster tipo confort	SP/NT,G5, T3	213,60
Sitzbank ohne Abbildung			
4605-1360	Sitzbank	V7Spez,850GT	197,20
4606-1850	Sitzbank wie Original	SP/NT,G5,T3	216,30
4605-1905	Sitzbank	V35,V50,V65	164,70
4605-1980	Sitzbank	V50III	140,80

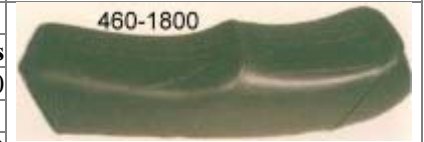

Polster V7

Artikelnr.	Bezeichnung	Verwendung	Preis
4605-1440	Sitzpolster V7Sport biposto	V7Sport,S,S3	220,90
4605-1445	Sitzpolster V7Sport monoposto	V7Sport,S,S3	211,20
4370-1400	Kotflügel inox zum Hochklappen	V7Sport,S,S3	202,50



V7Sport Tankabschluß wie LM1+2

Polster LM1,2,3

Artikelnr.	Bezeichnung	Verwendung	Preis
1112-00	Sitzpolster monoposto	LM1,2	215,30
1111-00	Sitzpolster biposto	LM3	190,20

Alle Polster werden auf dem Original Unterteil montiert

LM1,



LM1,2



LM3



Sitzpolsterunterteil und Kotflügel für LM1,2,3

Artikelnr.	Bezeichnung	Verwendung	Preis
4607-1454	Sitzbankunterteil	LM1,2 rot	274,20
4607-2851	Sitzbankunterteil	LM3 schwarz met.	282,80
4610-1450	Bügel Sitzbank	LM1,2,3 schwarz	52,40



Rahmenheckänderung

Für Le Mans 4 Bj.85-88 Stutzen werden mit Anbauanleitung und TÜV-Gutachten ausgeliefert. Rahmenrohre der LM4 werden abgesägt und gerade verlängert. Es passen dann fast alle Sitzbänke der LM3.

Artikelnr.	Bezeichnung	Verwendung	Preis
71800	Rahmenheckstutzen Alu voll	LM4	89,50



Haltersatz Sitzbänke

Der Haltersatz für die Sitzbänke ist immer der gleiche Kunststoff-Klemmstücksatz, der mittels Einziehmuttern auf dem Sitzbankunterteil festgeschraubt wird und der dann einfach auf dem Rahmen festgeklemmt wird. In jedem Fall schnell, sauber und einfach zu montieren, z.B. auch für raschen Wechsel von 1- auf 2-Mann oder den klassischen 1 1/2-Sitzer. Die Kotflügelwölbung entspricht den abgeänderten California-Kotflügeln.



Haltersatz besteht aus 2 Stück
4603-2950 Preis 97,30Euro

Sitzbank Sportiva

Dieser klassische 1 1/2-Sitzer ist durchgepolstert. Das heißt: der Fahrer sitzt bequem in seiner Mulde und auf dem Bürzel kann man, soweit Haltemöglichkeiten vorhanden sind, auch gut sitzen.. Allerdings würden wir diese Variante im Langstreckenbetrieb nicht empfehlen. Dieses Polster ist in 3 Polsterhöhen lieferbar, um bei großen Menschen den Beugewinkel von Knie/Unterschenkel zu vergrößern. Kunstleder



Artikelnr.	Bezeichnung	Ausführung	Höhe	Preis
4605-9131	Sitzbank Sportiva	Höcker 1 1/2 sitzig	Standard	282,90
4605-9130	Sitzbank Sportiva	Höcker 1 1/2 sitzig	-25mm	311,60
4605-9132	Sitzbank Sportiva	Höcker 1 1/2 sitzig	+25mm	311,60
4605-9120	Sitzbank Sportiva	2 sitzig	Standard	282,90
4605-9121	Sitzbank Sportiva	2 sitzig	-25mm	311,60
4605-9122	Sitzbank Sportiva	2 sitzig	+25mm	311,60

Einmannpolster LM4

Für die geschwungene Serien-Sitzbank gibt es diesen Einmanneinsatz. GFK weiß eingefärbt, Bezug schwarz,

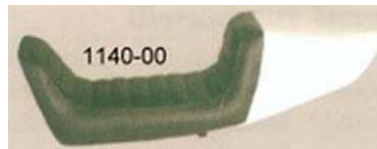

Artikelnr	Bezeichnung	Verwendung	Preis
1140-00	Sitzpolster-Einsatz	für LM4 /86	453,10

Zwei-Mann Sitzbank für Jackal (Baukastenreihe)

Die abgebildete Sitzbank ist aus der Sportiva-Sitz Baukastenreihe der 1 1/2 Sitzer mit Standard Polsterung Kunstleder. In Verbindung mit dem Klassik-Seitendeckelsatz wird eine schöne, klasische Kombination daraus. Befestigt wird die Sitzbank wie sonst auch mit dem Universal-Haltersatz. Die Seitendeckel (Auslieferung erfolgt unlackiert), werden an den vorhandenen Halterungen am



Artikelnr.	Bezeichnung	Ausführung	Preis
4605-9131	Sitzbank Sportiva	1 1/2 sitzig	282,90
4762-1198	Seitendeckelsatz	Klassik	116,70

Einmann-Sitzpolster

Einmann-Sitzpolster Für Cal.2 Für Cal.3, Evo, Jackal
Wird mit pulverbeschichteten Anbauteilen geliefert. TÜV-Gutachten für wahlweisen Eintrag. (Ohne Federn).
Für 850GT wird der Original-Bügel vorn benötigt.



Artikelnr.	Bezeichnung	Verwendung	Preis
14501	Sitzbank	C.2 (Schloß vorn)	288,00
14502	Sitzbank	Falcone, 850GT (ohne Halterung)	192,40
14503	Sitzbank	Cal.3, EVO, Jackal	288,00

Sitzbank bassa lunga

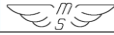
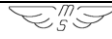

Haltersatz besteht aus 2 Stück
4603-2950 Preis 97,30Euro

bassa lunga Sitzbank mit Einnietmuttern für Klemmstücke in Sitzbankunterteil

bassa lunga Einsitzerpolster für Haltersatz



Artikelnr.	Bezeichnung	Preis
4605-9000	Sitzbank Kunstleder schwarz	244,60

Einnietmuttern

Artikelnr.	Bezeichnung	Preis
97250580	Einnietmutter M5	2,40
97250680	Einnietmutter M6	2,90
97250880	Einnietmutter M8	3,70



Sitzbank Cal. EVO



Für leidgeprüfte Steißbeine

Durch das Steuergerät, welches im Originalzustand unter der originalen Sitzbank befestigt ist, hat an dieser Stelle der Sitzkomfort erhebliche Einschränkungen. An dieser Stelle ist das Polster nur ca. 15mm hoch.

Mit einer Reinblei-Batterie, deren Maße kleiner sind, hat das Steuergerät neben der Batterie noch Platz und das Bordwerkzeug passt auch noch rein. Somit kann das Steuergerät neben die Batterie weichen. Die Sitzbank hat absichtlich einen größeren Bezug, damit sich die Optik etwas von dem hinteren Original absetzt. Durch die Verwendung von Verbundschaumstoff bietet die Sitzbank hohen Sitzkomfort, eine ergonomische Sitzposition und Stabilität des Polsters. Eingeschlafene Beine und ein schmerzendes Kreuz gehören auch nach 400 Kilometern der Vergangenheit an. Das Polster wird mit dem Universalhalter einfach aufgeklemt.

Nur bei den Evo`s mit dem großen Steuergerät verwendbar.

Artikelnr.	Bezeichnung	Verwendung	Preis
4605-2960	Sitzpolster Confort	Cal.3,1100, EV	293,70
4603-2950	Universalhaltersatz	Cal.3,1100, EV	97,30
7045-0101	Batterie	Cal.3,1100, EV	191,80
4760-2955	Halteung	Cal.3,1100, EV	12,20



Giuliani-Sitzbänke

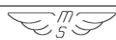



(Cal.2, T3Cal und Ambassador)

sind ab Februar 2006 wieder als Nachbau lieferbar.

Mit Haltebügel oder ohne

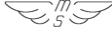

Sitzbankbezüge 			
850GT-Cal. T3Cal. Cal.2,			
Artikelnr.	Bezeichnung	Preis	
4606-1200	Sitzbankbezug 850GT-Cal	98,50	
4606-1770	Sitzbankbezug T3Cal.	98,50	
4606-2900	Sitzbankbezug Cal.2	98,50	

465 Koffer & Gepäckträger

Kofferhalterungen T3California, G5
Passend für Koffertyp : 4825-1850

Kofferhalterungen T3California, G5 Passend für Koffertyp : 4825-1850			
Artikelnr.	Bezeichnung	Preis	
4850-1840	Kofferträger Satz Träger rechts und links	115,00	
4877-1840	Zwischenstück Verbinder	52,50	

Gepäckbrücken wie Serie

Artikelnr.	Bezeichnung	Preis
4665-1345	Gepäckträger unlackiert 850 GT	52,80
4665-1770	Gepäckträger chrom T3 California	84,40
4665-2900	Gepäckträger chrom California 2	76,30



Artikelnr.	Bezeichnung	Preis
4643-1700	Haltebügel Sitzbank chrom	79,20

Lieferbar für G5,SP,T4, aber nur in Verbindung mit Haltebügel zu befestigen.

Gepäckbrücke verchromt lieferbar in verschiedenen Versionen für V35 - V50, V65, LM1, LM2, LM3, LM4, 1000S, Mille GT, SP2.

Artikelnr.	Bezeichnung	Preis
4666-1450	Gepäckbrücke LM 1,2,3 chrom	69,50
4666-1955	Gepäckbrücke Rohr V35,V50 chrom	55,90
4666-2801	Gepäckträger SP2 / MilleGT, T5 chrom/ (Ausleger schwarz)	65,50



Gepäckbrücke V11 Die Brücke ist aus Rundrohr, die Seitenteile sind Flachmaterial..



Artikelnr.	Bezeichnung	Preis
4665-0370	Gepäckbrücke V11 schwarz	211,00

Gepäckbrücken aus V2A
für Einsitzer
 Detailverliebte Verarbeitung. Die Rohrteile sind sauber ineinander mit Silberlot verlötet. Die Aufnahmesockel nach unten sind im Winkel zur Rundung des Kotflügels passend.



Artikelnr.	Bezeichnung	Preis
4665-9110	Gepäckbrücke Cal.2, 3, 1100, Jackal V2A	144,50
4665-9100	Gepäckbrücke California Special V2A	144,50

Gepäckbrücken Hepco-Becker

Artikelnr.	Verwendung	Preis
4665-0370	V11Sport schwarz	211,00
4666-1450	Rohr LM1,2,3 chrom	69,50
4666-1955	V35,V50 chrom,Rohrgest	55,90
4665-2351	Nevada chrom	126,80
4666-2801	T5, SP2 chrom light	65,50
4665-3810	Centauro schwarz	163,10
4665-3700	1100Sport i schwarz	178,50
4665-5002	Jackal chrom	137,10
4665-5003	California Spezial	177,10
4665-5006	California Stone	158,10
4665-5004	Jackal	135,60
4665-5005	V11Sport	173,20
4665-5030	C.1100 für Topcase	139,50
4665-5036	Cal.3 chrom	135,60
4665-5037	V65Lario	186,70
4665-5045	Quota schwarz	133,80
4665-5055	Hepco/nur Ersatzteil	64,90
4665-5060	Hepco Cal.2 auf Original Träger	163,60



Gepäckträger Hepco-Becker

Das hochwertige Koffersystem aus Deutschland, mit Rundrohr-Gepäckträger, die meisten in hell verchromter Ausführung. Mit neuer Schließmechanik.



Wo "Gepäckträger ohne Brücke" steht, bleibt das Originalteil, oder ist zur Koffermontage keine Brücke zwingend notwendig. Ansonsten Gepäckträger komplett. Gepäckträger für Hartschalenkoffer aller 4 Versionen.



Hepco Becker Gepäckträger komplett mit Brücke und Hepco Becker Gepäckträger ohne Brücke



Artikelnr.	Bezeichnung	Preis
------------	-------------	-------

4665-2730	V35/3, V75	39,20
4665-5010	Mille GT, SP2 komplett	301,90
4665-5013	V11 komplett schwarz	276,20
4665-5014	LM2 komplett	262,50
4665-5017	T3, T3C, T4, SP, G5 kplt.	321,10
4665-5019	V35-V50 komplett	307,40
4665-5020	V50 Monza komplett	262,50
4665-5021	V65 komplett	267,60
4665-5023	V65Lario komplett	230,00
4665-5024	T5 komplett	256,60
4665-5028	LM3 komplett	343,10
4665-5040	LM4, LM5 komplett	261,50
4665-5042	V75/Bj.86 komplett	262,50
4665-6003	California Special	206,30
4665-6006	California Stone	234,90
4665-6004	California Jackal	206,30

**Hepco Becker
Sissybar mit Gepäckbrücke**

Artikelnr.	Bezeichnung	Preis
4666-6610	Sissybar Jackal	230,80

Koffernachbau California 2

In einer sehr ansprechenden Version. Sauber verarbeitetes GFK Epoxydharz. Deckel nach oben abnehmbar, sonst aber optisch die originale Form der Cal.2. Koffer, die es leider neu nicht mehr gibt. Die Kofferdeckelschlösser sind dabei, die anderen Anbauteile Ihrer alten Koffer müssen übernommen werden. Die Aussparungen sind an den Koffern so wie original. Passt somit in die originalen Rohrgestell-Halterungen von C.2 & C.3. Im Bild oben ist eine O-Ring Dichtung mit Nut, die Koffer sind richtig dicht! Auslieferung erfolgt roh, grau eingefärbt.

Artikelnr.	Bezeichnung	Modell	Preis
4825-2970	Koffersatz roh	California 2	619,00

Seitenkoffersatz für T3Cali

Sehr gelungener Nachbau, originale Form, schwarz eingefärbt, mit Streifen, gerader Deckel. Bei der T3C waren die Koffer diagonal zu öffnen. Diese Koffer werden nicht mehr hergestellt. Alternativ ist der Nachbau mit einem extra Satz Schlössern umrüstbar. Wenn vorn und hinten ein Klappschloss ist, kann man den Deckel komplett abnehmen. Die breite Sitzbank hindert dann nicht mehr beim Öffnen. Schlosssatz (Pro Koffer 4840-1850).

Artikelnr.	Bezeichnung		Preis
4825-1850	GFK Koffersatz	T3 California & G5 Paar	212,40
4850-1840	Kofferträger Satz	Träger rechts und links	115,00
4877-1840	Zwischenstück	Verbinder	52,50

Kofferschlösser Kofferschlösser Ersatzteil für die Koffer der California
Passend für beide Koffertypen : 18482557 sowie 4825-1850

Artikelnr.	Bezeichnung	Preis
4840-2900	Schloss Koffer (Foto) Cal.2	13,50
4840-1850	Schloss Koffer 2 Scharniere + Klappschl. T3 Cal.	9,30
4840-1000	Schloss Koffer Zylinder T3 Polizia	14,90



Koffer Hepco-Becker 1 Jahr Garantie. Preis pro Satz
 Je nach Ausführung mit dem Hepco-Büffel, oder in der neueren Ausführung mit dem etwas breiteren Deckel und mit einer kleineren Emblem-Aussparung für das Guzzi-Logo.
 In jedem Fall schlagzäh, bruchfest, lackierbar, wetterbeständig, wasserdicht.

Artikelnr.	Bezeichnung	Maße	Preis
4825-5030	Koffersatz 30l	L 49 - B 20 - H 29	365,50
4825-5022	Koffersatz 40l	L 49 - B 28 - H 29	428,70



Hepco Superserie, breiterer Deckel (Junior II) mit Guzzi-Emblem. Preis pro Satz

Artikelnr.	Bezeichnung	Maße	Preis
4825-5030	Koffersatz 30l	L 49 - B 20 - H 29	365,50
4800-5060	Koffersatz 40l	L 49 - B 28 - H 29	468,00



Innentasche für Hepco Koffer
 2 Stück

Artikelnr.	Bezeichnung	Preis
4876-5045	Innentasche 30l schwarz-gelb (Satz)	116,70
4876-5044	Innentasche 40l schwarz-gelb (Satz)	115,00



Alukoffer Exclusivserie, Aluminiumkoffer, silber eloxiert. Passen an die normalen Hepco-Becker Kofferträger. Preise pro Stück

Artikelnr.	Bezeichnung	Maße	Preis
4825-6030	Koffer 38l	L 46 - B 23 - H 30 rechts	315,50
4825-6035	Koffer 38l	L 46 - B 23 - H 30 links	315,50
4825-6040	Koffer 45l	L 46 - B 26 - H 36 rechts	385,60
4825-6045	Koffer 45l	L 46 - B 26 - H 36 links	385,60



Koffersatz für die V11 Textiles Material, wasserdicht, schwarz, über Reißverschlüsse erweiterbar. Koffersatz V11

Artikelnr.	Bezeichnung	Preis
4800-0300	mit Haltern und Schnellverschlüssen	255,50





Journey Kofferserie Hepco-Becker Kofferserie Journey. Eine schöne Kofferserie, optisch speziell auch für California Zoder3 Nachrüstungen geeignet, wo die originalen Koffer nicht mehr zu kriegen sind. Allerdings muß dann auch der Trägersatz (auch Rohrgestell) erneuert werden.

Artikelnr.	Bezeichnung	Preis
4825-6050	Koffersatz Journey42l Maße L50-B30-H 29	382,70
4876-6051	Innentasche für Koffer und Topcase pro Stück	153,00



Journey Topcase Ausführung Journey, passend zum Koffersatz. Größe 42l wie Koffer

Artikelnr.	Bezeichnung	Preis	
4876-6050	Topcase 42l Hepco-Becker schwarz-silber	211,70	

Topcase für 2 Helme Platz für 2 Helme Vollhelme. Formschön und praktisch.			
Artikelnr.	Bezeichnung	Preis	
4876-5040	Topcase schwarz 55l Hepco-Becker	194,60	
4876-5042	Rückenpolster schwarz	54,10	
4876-5041	Reling chrom	56,00	
4876-5043	Innentasche 55l schwarz-gelb Stück	70,70	

Lederkoffersatz Liberty für California Evoluzione, Jackal und Special

Diese Kofferserien sind beide aus hochwertigem Leder, absolut sauber verarbeitet. Die Version 2 in der Tropfenform (unten) ist noch etwas aufwendiger gearbeitet. Daher der Preisunterschied



Artikelnr.	Bezeichnung	Preis
4800-6003	Version 1, standard schwarz, mit Innenhaltekrallen	483,70
4825-6025	zusätzlich Schnellverschlussatz von Innen werksseitig montiert (Haltekrallen)	45,50

Tankrucksack für V11

Tanküberzug ohne Abbildung. Sehr gute Passform, gute Qualität, Material strapazierfähiges Kunstleder.

Artikelnr.	Bezeichnung	Preis
4800-0390	Tankrucksack	115,00
4800-0391	Tankplaid	92,90



Tankrucksack für die Californias

mit dem tropfenförmigen Tank. Speziell für diese Tankform haben wir einen konventionellen Tankrucksack (also mit Bändern ohne Kratzmagnete) ins Programm genommen. Das Unterteil ist aus strapazierfähigem Nylon mit einer groben, textilen Struktur. Sehr strapazierfähig und formstabil. Darüber mit Reißverschlüssen in zwei Höhen einstellbar. Ganz oben noch eine mit Reißverschluß zu öffnende Kartentasche aus Klarsichtfolie. Vorn ein großer Griffriemen um den Tankrucksack leicht zu transportieren. Die Bänder haben 4 Schnellverschlüsse, so dass die Riemen nicht immer unter dem Tank durchgeschleift werden müssen. Rechts und links sind kleine Taschen für Dinge die schnell greifbar sein sollten. Volumen ca. 10-25 Liter, Material wasserabweisend, hohe Qualität, Deutsche Fertigung, Farbe schwarz, mit Trageriemen als Rucksack.

Artikelnr.	Bezeichnung	Preis
4800-9200	Tankrucksack für Cali-Tank	129,30



Lenkungsdämpfer Serie

Artikelnr.	Bezeichnung	Preis
5302-1401	Lenkungsdämpfer LM1,T3,V7Sport	20,90



5302-1760	Lenkungsdämpfer LM2,3, LM4, Cal.1100	52,00	 5302-1760
-----------	--------------------------------------	-------	--

470 Seitendeckel, Abdeckungen

Seitendeckel lackiert in allen Serienfarben erhältlich genaue Farbe angeben !

Artikelnr.	Bezeichnung	Preis
4763-2900	Cal.2 roh links	66,60
4762-2900	Cal.2 roh rechts	66,60
4763-1400	LM1,2 roh links	38,70
4762-1400	LM1,2 roh rechts	38,70



Lackierte Teile haben ca. 3 Wochen Lieferzeit. Genaue Farbnummer von der Farbtafel.

Seitendeckelsatz Klassik

Schöner, runder Deckel, aus GFK, unlackiert, ohne Halteteile. Kann leicht nach außen montiert werden oder fast eben nach innen (dann muss für das Bremsgestänge ein Schlitz gesägt werden). Der Deckel wird im Normalfall an den vorhandenen Halterungen am Rahmen durchgeschraubt.

Artikelnr.	Bezeichnung	Preis
4762-1198	Seitendeckelsatz Klassik	116,70



Werkzeug / Batteriefach

Batterie und Elektrikteile sind aufgeräumt.

Das Batteriefach eignet sich auch für andere Umbauten, der Hauptbremszylinder muss allerdings verlegt werden (siehe Fußrastenanlange "sportiva" oder "bassa lunga"). Das Batteriefach ist aus Kohlefaser-Glas Gewebe, sehr dünnwandig.

Für Batterie 12V/16A oder 12V/13AH Reinblei

Artikelnr.	Bezeichnung	Preis
4760-9000	Batterie/Werkzeugfach Klassik	432,80
7045-9010	Batterie 12V/16AH konventionell	89,30
77045-0101	Batterie 12V/13AH Reinblei wartungsfrei	198,00



496 Lampenhalter

Lampenhalter

Klemm-Ø von 35-59mm Lampenbreite variabel

ArtikelNr.	Bezeichnung	Standrohr-Ø	Preis
4961-0035	Lampenhaltersatz ms 35	35	98,40
4961-0040	Lampenhaltersatz ms 40	40	98,40
4961-0042	Lampenhaltersatz ms 42	42	98,40
4961-0059	Lampenhaltersatz ms 59,5	59,5	98,40

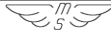

Lampenhalter  Ø35 in Verbindung mit Verkleidungshalter LM1 und Scheinwerfer Mille GT



ArtikelNr.	Bezeichnung	Preis
4780-1400	Haltersatz Verkl. LM1	32,50
4961-0035	Lampenhaltersatz ms 35	98,40
Auf Wunsch	auch mit Blinkerstangen für Miniblinker	

Lampenhalter Seriennachbau (nur Paarweise lieferbar)



Artikelnr.	Bezeichnung	Preis
4961-1760	SP/NT rechts	17,30
4962-1760	SP/NT links	17,30
4961-1451	Le Mans 1 Satz schwarz li +re	29,90
4961-1455	LM2, LM3 rechts	21,10
4962-1455	LM2, LM3 links	21,10
4961-1700	T3 verchromt Satz	72,60
4961-6300	California 2 Satz li + re	88,50
4961-2850	LM3 rechts	26,60
4962-2850	LM3 links	26,60
4961-2860	LM4 Bj. 85-87 rechts	17,80
4962-2860	LM4 Bj. 85-87 links	25,60

Lampenhalter V7 Sport

Gußteil, hochglanzpoliert, 35mm, auch für andere Typen verwendbar.



Artikelnr.	Bezeichnung	Preis
496-1400	Lampenhalter rechts	44,30
496-1410	Lampenhalter links	44,30

500 Instrumente & Konsolen Zusatz-Instrumente

Artikelnr.	Typ	Ø mm	Grundfarbe	Preis
5830-00	Ölthermometer Racimex	55	schwarz	81,90
7831-5831	Sensor Öltemperatur M10x1			12,50
0037-2010	Ölablaßschraube M20x1,5 für Sensor M10x1		Alu	23,70
7830-9000	Uhr VDO	55	grau	93,80
7621-1750	Birne Glassockel		12V/3W	2,00
*9345-0140	Birne Glassockel, Kontroll.		12V/1,2W	3,10
*9345-0119	Birne Standlicht,Instrumentenbel		12V/4W	1,30

Quarzuhr mit Lenkkopfmutter

Die Lenkkopfmutter wird ausgetauscht. Oben drin sitzt das Uhrengehäuse.

Lieferbar mit schwarzen und weißem Zifferblatt.

Uhrendurchmesser ist 20mm.

Die Lenkkopfmutter M25x1 ist passend für SP, SP/NT, T4, G5, Cal.2, LM2, LM3, LM4, Mille GT, SP II, SP III.



Artikelnr.	Bezeichnung	Preis
5166-9100	Mutter Lenkkopf mit Uhr Zifferblatt weiß	102,30

5166-9110	Mutter Lenkkopf	mit Uhr Zifferblatt schwarz	102,30	
-----------	-----------------	-----------------------------	--------	---

Motortemperaturanzeige mit Leuchtdioden
 Die alternative Temperaturüberwachung mit nur einer Leuchtdiode. Angezeigt werden fünf Temperaturbereiche sowie Fühlerbruch und Kurzschluss. Komplett mit Kabelsatz (ablängbar), mit Duo LED im Gehäuse



Artikelnr.	Bezeichnung	Preis
7831-9700	Öl LED-Anzeige	123,60

	Zustand	Temperatur	Funktion LED
1.	Untertemperatur	bis 60°	gelb blinkend
2.	Warmlaufphase	bis 80°	gelb
3.	Betriebstemperatur	bis 120°	grün
4.	Leichte Übertemperatur	bis 140°	grün blinkend
5.	Übertemperatur	über 140°	rot
6.	Fühlerdefekte:		rot blinkend

Konsole Alu poliert
 Typ LM1,2 für 80mm Instrumente. Grundplatte mit Töpfen und 4 Leuchten Aufnahme für T3 Befestigung auf Stoßdämpfer oder Halter wie unten (LM1). Halter wird zwischen Gabeldämpfer und Standrohr geklemmt.

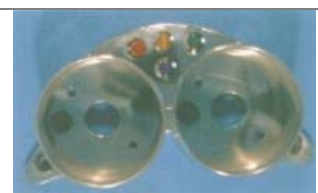

Artikelnr.	Bezeichnung		Preis
5015-4020	Konsole Alu LM 1	für 2x80mm Instrumente	200,00
5015-4030	Konsole Alu LM 3	für 1x100, 1x80 Instrument	203,50
5016-4030	Halter KonsoleLM1	2 Stück pro nötig .	17,40

Instrumentenbrett nackt
 Alle abgebildete Instrumentenbretter sind aus 3mm starken Aluminium.poliert. Ausführung für 3 Instrumente, 4 Funktionsleuchten und das Zündschloß



Pos	Artikelnr.	Typ	Ø mm	Preis
1	7662-4010	Instrumentenbrett	80/52/80	64,20
2	7662-4005	Instrumentenbrett	100/52/80	64,20
3	7662-4015	Instrumentenbrett	52/100/80	64,20

Instrumentenbrett Alu poliert
 2x80mm Ø, Zündschloß und 4 Leuchten 7662-4025
 2x80mm Ø ohne Bohrungen nicht gekröpft 7662-4026



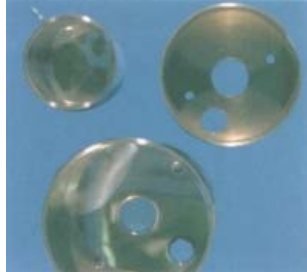

Artikelnr.	Bezeichnung	Ø mm	Preis
7662-4025	Instrumentenbrett	80/80	64,20
7662-4026	Instrumentenbrett	80/80	49,50
7662-4020	Instrumentenbrett	80/100	64,20

Ausführung für 1 Instrument Leuchten & Zündschloss, einzelne Töpfe für Kapselung von hinten verfügbar				
Artikelnr.	Bezeichnung	Ø-mm	Preis	
7662-4030	Instrumentenbrett	1x 80	64,20	
7662-4035	Instrumentenbrett	1x 100	64,20	

Instrumentenbecher Alu poliert in 3 verschiedenen Ausführungen 80mm (Standardausführung), 100mm (DZM LeMans 3), und 52mm (Zusatzinstrument). Die Becherböden sind lose und werden beim Befestigen des Instrumentes rangezogen. Bohrungen im Boden wie Abbildung. Beim Zusatzinstrument müssen die Bohrungen je nach Typ selbst gesetzt werden.				
Artikelnr.	Typ	Ø mm	Preis	
7662-4152	Instrumentenbecher	52 mm	37,30	
7662-4180	Instrumentenbecher	80 mm	37,30	
7662-4100	Instrumentenbecher	100 mm	37,30	

Konsole Alu poliert, MilleGT Typ Mille GT, für serienmäßige Instrumente mit 80mm (Lieferumfang ohne Zündschloss). Kein Abvibriert der Töpfe mehr, sehr saubere Ausführung. Grundplatte mit Töpfen und Leuchten. Das Cockpit ist so konzipiert, dass es an alle Versionen von Instrumentengrundplatten der Mille GT passt.				
Artikelnr.	Bezeichnung	Preis		
5015-2310	Konsole Alu Mille GT	147,60		

Konsole Alu poliert Typ LM3 für 1x80mm und 1x100mm Ø Instrumente. Grundplatte mit Töpfen und 5 Leuchten. Aufnahme für T3 Befestigung am Standrohr oder Halter wie bei LM1. Geschlossenes Leuchtensegment.				
Artikelnr.	Bezeichnung	Preis		
5015-4030	Konsole Alu LM3	203,50		

Konsole Alu poliert Cal.3, Cal.1100 für Instrumente mit 100mm (Lieferumfang ohne Zündschloss). Kein Abvibriert mehr, sehr saubere Ausführung. Grundplatte mit Töpfen und Kontrollleuchten mit Lötflächen.				
Artikelnr.	Bezeichnung	Preis		
5015-4010	Konsole Cal.3, Cal.1100	2x100mm Instrumente	296,90	

Konsole Alu poliert allgemeine Anwendung Konsole Alu poliert für 3 Instrumente. Mit Töpfen, inklusive Abdeckung Lenkkopf (wird mit Siliconkleber eingesetzt,) Kontrollleuchten und Distanzen. Zum Beispiel für Cal.2, Le Mans 2, geeignet, aber auch für andere Fahrzeugtypen verwendbar. 1x52mm, 2x80mm				
Artikelnr.	Bezeichnung	Preis		
5177-1701	Lenkkopfdeckung graviert einzeln	25,10		
5016-4040	Alu Konsole Calf.2 mit 3 Bechern	233,00		

Konsole Cal.3 mit 1 Topf (für 1 Instrument) Eine Alternative, wer nur mit dem 100mm Ø Tacho fahren möchte. Mit Ausschnitt für Warnblinkschalter und Zündschloss, sowie Kontrollleuchten und Haltern.				
Artikelnr.	Bezeichnung	Preis		
5016-4060	Singlekonsole	116,40		

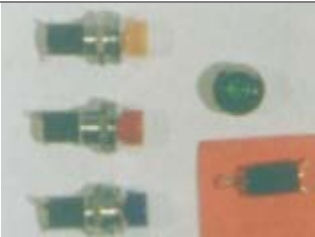
Funktionsleuchten Geeignet für alle Cockpitversionen mit Lötfläche. Mit Birne 12V/80mA. Einbau-Ø10mm, Einbautiefe 22mm			
Artikelnr.	Funktionsleuchten	Preis	
7580-1000	Leuchte grün	5,50	
7580-1005	Leuchte rot	5,50	
7580-1010	Leuchte gelb	5,50	
7580-1015	Leuchte blau	5,50	

Leuchtdioden als Ersatz oder neue Ausführung für die 10mm Funktionsleuchten. Adaptersatz für 10mm Löchern pro Leuchtdiode				
Artikelnr.	Bezeichnung	Farbe	Preis	
7580-1030	Einbausatz		0,60	
7580-1020	LED-Leuchte	grün	7,00	
7580-1025	LED-Leuchte	rot	7,00	
7580-1021	LED-Leuchte	gelb	7,00	
7580-1016	LED-Leuchte	blau	7,00	

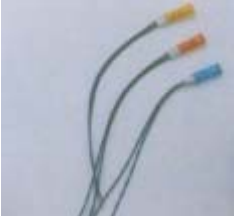
Kontrollleuchten 5mm komplett (inkl. Birne) Bohr-Ø5mm, kann flächig verbaut / (versenkt) werden. Nur noch rot und grün lieferbar.				
Artikelnr.	Bezeichnung	Farbe	Preis	
810300	Birnenlampe	grün	4,80	
810000	Birnenlampe	rot	4,80	

Funktionsleuchten Daytona Einbau Ø10 mm, Länge 45 mm, mit Bund				
Artikelnr.	Bezeichnung	Farbe	Preis	
7581-3000	Fassung	rot	7,50	
7580-3000	Fassung	grün	7,50	
7582-3000	Fassung	blau	7,50	
*9345-0134	Ersatzbirne		3,40	

525 Gabelteile

Gabelstandrohre Gabelstandrohre für Seriengabeln sehr gute Qualität. Gabelstandrohre für fast alle Modelle.					
Artikelnr.	Verwendung	Gewinde	Ø	Preis	
5254-0300	Cal.EVO		45	99,80	
5254-1000	Falcone			57,70	
5254-1200	V7Spez, 850GT			57,80	
5254-1401	LM2, LM3, T3, SP, G5,	29x1	34,75	59,50	
5254-2370	Florida			83,00	
5305-2717	V65TT			137,80	
5254-2720	V65Lario			55,50	
5254-2800	T5 1.Serie			70,20	
5254-2840	SP2, T5 2.Serie			75,40	
5254-2860	LM4	36x1	40	66,80	
5254-2950	Calif.3, 1000S	36x1	40	68,70	
5254-3901	V35 / V50	28x1	32	52,60	
5254-6140	LM1	31x1	34,75	73,10	
5254-6221	V35, 50, 65Cust om			58,00	
5254-6300	Calif.2	29x1	34,75	65,90	

Gabelstoßdämpfer Serie			
Artikelnr.	Bezeichnung	Modell	Preis
5264-1407	Gabelstoßdämpfer	LM1, T3	24,80
5264-1455	Gabelstoßdämpfer	LM2	28,60
5264-2840	Gabelstoßdämpfer	SP II	43,10



Bitubo		
Sehr gutes Ansprechverhalten durch Verwendung hochwertiger Materialien und optimale Verarbeitung. Cartouche reparabel, Ölwechsel möglich (Dichtungen und Ersatzteile am Lager). Dämpfer wird komplett eingeschraubt, ohne Luftunterstützung. Preis pro Paar		
Artikelnr.	Bezeichnung Modell	Preis
3070-00	LM1	219,60
3073-00	T5, SPII, Mille GT 2.Serie	188,40
3072-00	LM4	188,70
3074-00	T5 (16/16)	188,70
3076-00	Lario	167,60
3075-00	V35-V50	167,60
3078-00	V7Sport, T3, G5	167,60
3071-00	LM2, LM3, MGT1.Ser., Cal.2, SP/NT	219,60
3080-00	Cal.3	188,70



Betrifft LM4 und Cal.3.
 Die verstellbaren Gabeldämpfer von Bitubo sind nicht mehr lieferbar. Umbau von verstellbar auf nicht verstellbar ist möglich und unproblematisch. Es wird benötigt:
Für LM4 :
 3072-00 Dämpferpaar
 5269-9130 Gabelfedersatz
 5276-2834 Endanschlag 2x
 *9070-6282 O-Ring 2x
Für Cal.3:
 3080-00 Dämpferpaar
 5269-9150 Gabelfedersatz
 5276-2834 Endanschlag 2x
 *9070-6282 O-Ring 2x

FAC		
Neue Serie hochwertig gefertigter Gabelstoßdämpfer, die vom Aufbau her den Originalen ähneln. Preis pro Paar		
Artikelnr.	Verwendung	Preis
5264-9029	LM2, LM3, T3, T4, Mille GT, Cal.2, SP/NT	163,50
5264-9031	LM1, V65, V65SP	149,50
5264-9035	T5 1. u. 2. Serie	162,25
5264-9034	SPII, T5 III.Serie	130,30
5264-9036	LM4/86, (C.3 nur zusätzlich mit Buchsen)	185,50
5264-9360	LM4/88	175,80
5264-9361	SP III, 1000S, Cal.3ab 96	190,90
5264-9033	Florida 650	130,30
5264-9038	V35 Imola	187,00
5264-9037	V50 Monza, V50 III	134,10
5264-9039	Lario, Imola II, V35 II, V35 GT-C	134,20

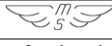

Gabelfedern progressiv 			
Aus hochwertigem Spezial-Stahl, der normalerweise für hochbelastete Ventildämpfer verwendet wird. Die Auslegung der Progressivität wurde in vielen Versuchsreihen optimiert. Der Vorteil ist die geringe Federrate am Anfang des Federweges, die dann gegen Ende des Einfederweges überproportional größer wird.			
Artikelnr.	Bezeichnung	Verwendung	Preis
5269-9110	Gabelfedersatz	LM1,	63,60
5269-9120	Gabelfedersatz	V7Sport, S3, LM2, LM3, T3, Cal.2, SP, V65	63,60
5269-9130	Gabelfedersatz	LM4 bis 90	63,60
5269-9140	Gabelfedersatz	Mille S, LM4 ab 90	63,60
5269-9150	Gabelfedersatz	Cal.3 bis 90	63,60
5269-9160	Gabelfedersatz	Cal.3 ab 90	63,60



Abdeckung Lenkkopf V2A		
Die Teile sind als Ersatz gedacht für die originalen Kunststoff-Blenden. Die Blenden sind passend für California 3 und California 1100.		
Artikelnr.	Bezeichnung	Preis
4724-2951	Abdeckung Lenkkopf V2A, Satz	121,70



Gabelölwechselkit 		
Einbau von je einem Ventil, anstatt der Ölablassschraube in das Tauchrohr. Das Öl kann dann abgesaugt und eingepumpt werden. Ölwechsel in ca. 5 min. Umrüüsteile für 2 Tauchrohre mit Einfüllspritze		
Artikelnr.	Bezeichnung	Preis
30950	Ölwechselkit	44,70



Gabelbrückensatz 		
Gabelbrückensatz für Holm- Ø 59 mm		
Brücken mit Jochrohr und Abschlussmutter M25x1 Reckung 6°; Mittenabstand 230mm; für Rahmen mit Lenkkopfhöhe 213mm (Cal.2,3,LM4..).		
Artikelnr.	Bezeichnung	Preis
4930-2306	Gabelbrückensatz	479,10
4941-3000	Lenkkopfverlängerung 50mm	43,10
4930-1445	Gabelbrückensatz 45-235-6° kplt	565,80



Gabelbrückensatz 			
für verschiedene Standrohr-Ø			
Brücken mit Jochrohr und Abschlussmutter M25x1 Mittenabstand 195mm;			
Artikelnr.	Bezeichnung	Standrohr Ø mm	Preis
4930-1190	Gabelbrückensatz 40-195-0°	40	468,80
4930-1350	Gabelbrückensatz 35-195-0°	35	468,80
4930-1445	Gabelbrückensatz 45-235-6° kplt	45	565,80



Lenkkopfmuttern Aluminium 		
Zwei verschiedene Ausführungen stehen zur Verfügung: M24x1 und M25x1 Die M25x1 passt für alle neueren Modelle ab der SP.		
Artikelnr.	Bezeichnung	Preis
5166-9010	Mutter Lenkkopf M24x1	20,20
5166-9000	Mutter Lenkkopf M25x1 Standard bei Guzzi	23,20



Bitubo Lenkungsämpfer hydraulisch verstellbar

mit Spielfreien Gelenken.

Lenkungsämpfer Bitubo California 1100 mit Halterung wie Cal.2. Montage an rechter Fahrzeugseite, mit Befestigungsschelle am Rahmenrohr und der unteren Gabelbrücke.siehe Bild



Artikelnr.	Bezeichnung	Verwendung	Preis
32000	Lenkungsämpfer	LM1,2,3,4	250,60
32001	Lenkungsämpfer	Cal.2 mit Schelle für Rahmen.	277,40

Halter Lenkungsämpfer Bitubo

Für Rahmenklemmung unten (30mm) verwendbar z.B. für Cal.2 und Cal.3, Cal.1100, die serienmäßig am vorderen rechten Rahmenrohr keine Lasche angeschweisst haben.



Artikelnr.	Bezeichnung	Preis
5301-3430	Halter ohne Dämpfer	36,80

540 Bolzen und Schrauben
Motorhaltebolzen-Satz V2A

Satz besteht aus den zwei langen Bolzen, für Motor und Getriebe sowie 2 Bolzen für Rahmenunterzug (alles Feingewinde, 12x1,25), mit Unterlagscheiben, Sicherungsringsen und Muttern. Viele andere Guzzi- Schraubengrößen in V2A am Lager.



Artikelnr.	Bezeichnung	Preis
51800	Bolzen-Satz alle großen Modelle	52,70
51900	Bolzensatz V700, 850GT V2A	56,00

Aluminiumschrauben

oabic (gold-grün) Zugfestigkeit 600Nm, korrosionsbeständig, ca. 70% Gewichtseinsparung gegenüber Stahlschrauben. Satz bestehend aus Schrauben für Ventildeckel, Stirndeckel, Lichtmaschinendeckel und Ölwanne. Lieferbar für Modelle mit und ohne Zwischenring.

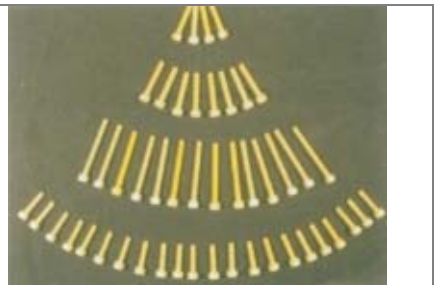

Artikelnr.	Bezeichnung	Preis
51210	Schraubensatz oabic mit Zwischenring	46,80
51200	Schraubensatz oabic ohne Zwischenring	33,80

Artikelnr.	Bezeichnung	Preis
5478-1201	Schwingenmutter V7 Rahmen	31,10
5478-1400	Schwingenmutter Le Mans	22,90
5478-2950	Schwingenmutter California Hutmutter	28,00
12547000	Schwingenbolzen V7	50,90
5478-1200	Schwingenmutter V7 Stahl	15,40

Hutmuttern Stahl verchromt

Artikelnr.	Bezeichnung	Höhe mm	Preis
92791060	M6 Hutmutter spitzig	30	2,60
92791080	M8 Hutmutter spitzig	33	2,60

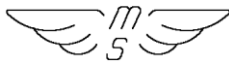

92791101	M10x1,25 Hutmutter spitzig	36	3,40
92791102	M10x1,5 Hutmutter spitzig	36	3,40
92791121	M12x1,25 Hutmutter spitzig	40	4,90
92791122	M12x1,75 Hutmutter spitzig		4,90
92792060	M6 Hutmutter rund	16	2,60
92792080	M8 Hutmutter rund		2,60
92792101	M10x1,25 Hutmutter rund	20	3,40

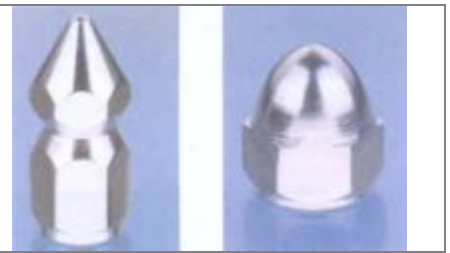

550 Stoßdämpfer Federbeine hinten

Bitubo Federbeine Progressive Federn. Federvorspannung stufenlos über Gewinde einstellbar. Dämpfung nicht verstellbar.		
		
Artikelnr.	Bezeichnung	Preis
5502-6345	Federbeinsatz EVO Jackal, Special verchromt	289,00
5502-6325	Federbeinsatz LM1+ 2, T3, G5 verchromt	289,00
5502-6335	Federbeinsatz Cal.2, LM3, LM4, Cal.3 verchromt	289,00
5502-6310	Federbeinsatz V35,V50,Monza verchromt	289,00



Ikon Federbeine (ex.Koni) Progressive Federkennlinie. In Federvorspannung über Raster verstellbar. In Zugstufe verstellbar			
Artikelnr.	Bezeichnung	Modelle	Preis
4630-00	7610-1297	LM1,2,T3,G5, SP, Convert, V7Sport, S,S3	335,00
4630-50	7610-1429	LM3,4, Cal2,3, Mille GT, Mille S, 850T5, V65	335,00
4630-65	7610-1529SP8	Cal.1100	369,00
4630-70	7610-1500SP8	Cal.Ev.,Stone, Spezial	369,00
4630-80	7610-1410	V35,50, Monza,	335,00



 Fournales Luftfederbeine				
Artikelnr.	Verwendung	Länge	Augen-Ø oben/unten	Preis
4625-00	LM1, LM2, T3, G5	325mm	14/14	528,40
4625-40	Calif.2, LM3, LM4, Calif.3	335mm	14/14	528,40
4625-30	LM3	335mm	14/14	528,40
4625-65	V65TT, NTX	375mm	14/14	528,40
5502-1650	Calif.1100	345mm	14/14	528,40
5502-1440	EVO,Jackal,Sport-Touring, Metall	345mm	14/12	528,40

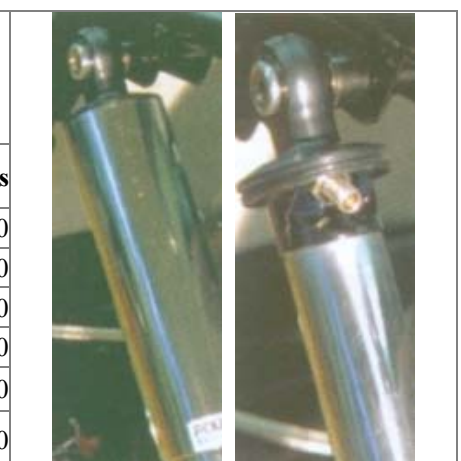



Luftfederbeine Fournales (mit innenliegendem Ventil)				
Artikelnr.	Verwendung	Länge	Augen-Ø oben/unten	Preis
5502-2320	LM1, LM2, T3, G5	325mm	14/14	543,40
5502-2330	Calif.2, LM3, LM4, Calif.3	335mm	14/14	543,40
5502-2332	LM3	335mm	14/14	543,40
5502-2370	V65TT, NTX,	375mm	14/14	543,40

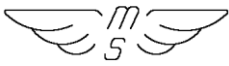





5502-2360	Calif.1100	365mm	14/14	543,40
-----------	------------	-------	-------	--------

Luftpumpen für Luftfederbeine					
Artikelnr.	Bezeichnung	bis	Länge	Preis	
01000	Luftpumpe mit Manometer mit klappbaren Füßen zum draufstehen	16bar	670mm	67,80	
5562-0200	Luftpumpe im handlichen Holzetui	22bar	290mm	74,50	
0101-30	Schnellverschluß zum Verlustfreien abziehen mit Schlauchtülle			11,00	

577 Windschilder

Windschilder Evo					
5751-0302  390mm	5751-0303  500mm	5751-0301  560mm			
Artikelnr.	Bezeichnung	Höhe	Ø-SW	Farbe	Preis
5751-0302	Windschildkit	390mm	200mm	klar	111,50
5751-0303	Windschildkit	500mm	200mm	klar	94,00
5751-0301	Windschildkit	560mm	200mm	klar	129,80

Haltersatz Windschild EVO und Centauro					
Artikelnr.	Bezeichnung	Größe	Modell	Preis	
4780-3010	Haltersatz	Windschild-groß und mittel	Cal.EV.	58,20	
4780-3011	Haltersatz	Windschild-klein	Centauro	58,20	
4780-3012	Haltersatz	Windschild-klein	Cal.EV	61,30	

Zusatzscheinwerfer Evo, Jackal, Metal,			
Zusatzscheinwerfer & Halterung für Cali Evoluzione 2 x Fernscheinwerfer, Halterung und Kabel. Eine Halterung für die Cal. Evoluzione, welche in Verbindung mit den abgebildeten EVO-Windschilder passt bei folgenden Fahrzeugen : California Evoluzione, Special, Jackal, Stone,			
Artikelnr.	Bezeichnung		Preis
7405-9500	Halterung kplt.		230,90



Mille GT, Florida, hoch H=535mm



G5 / eckig am Scheinwerfer H=530mm

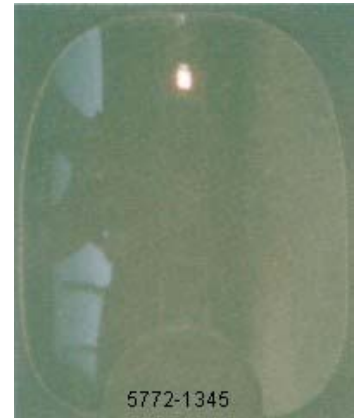

**850GT, klare Scheibe H=524
850GT, klare Scheibe H=624**

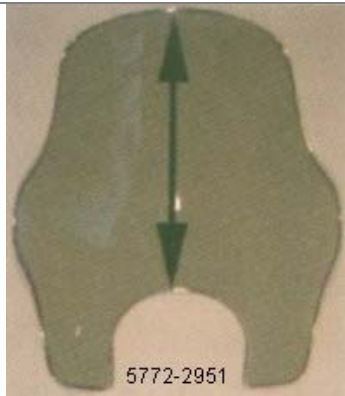

Cal.3 hoch H=543mm



Cal.3 hoch klar, H=543mm



Cal.2 hoch H=530mm



Cal.1100 & NevadaII, Nevada klein



Cal.1100 , H=455mm

Windschilder

Artikelnr.	Verwendungsbereich	Farbe	Preis	Artikelnr.	Verwendungsbereich	Farbe	Preis
5772-1345	850 GT Cal.	klar	52,80	5772-1345	850 GT Cal.	klar	52,80
5772-1347	850 GT Cal. America	klar	64,30	5772-1347	850 GT Cal. America	klar	64,30
5772-1850	T3 Cal.	getönt	57,20	5772-1850	T3 Cal.	getönt	57,20
5772-1851	G5, T3	getönt	57,70	5772-1851	G5, T3	getönt	57,70
5772-2310	Florida, M.GT hoch	getönt	67,10	5772-2310	Florida, M.GT hoch	getönt	67,10
5772-2370	Florida niedrig	getönt	55,90	5772-2370	Florida niedrig	getönt	55,90
5772-2900	Cal.2 hoch	getönt	72,70	5772-2900	Cal.2 hoch	getönt	72,70
5772-2901	Cal.2 Serie	getönt	73,20	5772-2901	Cal.2 Serie	getönt	73,20
5772-2950	Cal.3 Serie, Cal.1100	getönt	69,80	5772-2950	Cal.3 Serie, Cal.1100	getönt	69,80

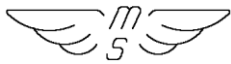

5772-2951	Cal.3 hoch	getönt	79,90
5772-2952	Cal.3 hoch	klar	198,00
5772-2953	Cal.3 Serienhöhe	klar	198,00
5772-3161	Cal.1100 klein	getönt	53,10

5772-2951	Cal.3 hoch	getönt	79,90
5772-2952	Cal.3 hoch	klar	198,00
5772-2953	Cal.3 Serienhöhe	klar	198,00
5772-3161	Cal.1100 klein	getönt	53,10

Haltersätze für Windschild

Artikelnr.	Modell	Preis
478-1300	V7Spezial, 850GT	116,70
478-1700	T3 California	83,00
478-2300	V50 Custom	88,20
4780-3016	Florida, Mille G GT	43,90
4780-2900	California 2	64,60
478-3010	Cal.1100. Nevada für große Scheibe	53,80
4780-3015	Haltersatz für Windschild C.1100 klein	43,90



Schraubensatz für C.3 Windschild

Artikelnr.	Bezeichnung	Preis
5773-2850	Schraubensatz für kleine Löcher	8,80
5773-2950	mit großen Löchern) mit Gummipuffern	9,30

Kleines Windschild

Wird am Lenker befestigt.

Artikelnr.	Bezeichnung	Preis
5772-2955	Windschild mit Haltersatz	156,20



Cockpitscheibe Centauro

Artikelnr.	Bezeichnung	Preis
5751-0210	Cockpitverkleidungkit Centauro,	111,50
4780-3011	Haltersatz Centauro	58,20

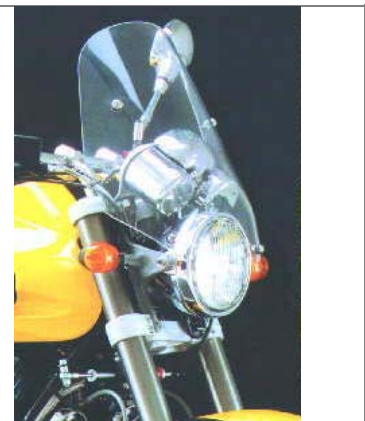

Kantenschutz (pro m) Profilgummis

Artikelnr.	Bezeichnung	Maße	Preis
b1000	Gummi	4x10x1	3,00
b1010	weiß	6,5x9,5	3,40
b1011	schwarz	6,5x9,5	3,40
5779-2900	Kantenschutz Windschild	chrom	3,50
5779-9000	Dichtprofil Koffer		5,00
1064-9003	Moosgummi Vollmaterial	4mm rund	1,28

575 Verkleidungen, Verkleidungsscheiben

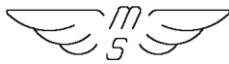

Verkleidung V11 Sport

Lackiert in 3 Versionen der Originalfarbe lieferbar, mit Halterung und Scheibe

Artikelnr.	Bezeichnung		Preis
5754-3061	Verkleidung V11	lackiert grün-gelb	333,80
5754-3063	Verkleidung V11	lackiert silber	353,30
5754-3062	Verkleidung V11	lackiert schwarz	359,10
5754-3080	Verkleidung V11	carbon	353,00
5754-3090	Verkleidung V11	unlackiert	264,00
5772-3060	Scheibe extra	als Ersatzteil	43,60
5786-9035	Haltersatz an Gabel-Ø35	Setzt auf Lampenhalter auf	76,60
5786-9040	Haltersatz an Gabel Ø40	Setzt auf Lampenhalter auf	76,60
5786-9100	Haltersatz an Gabel Ø59	Setzt auf Lampenhalter auf	76,60
4961-0035	Lampenhalter ms Ø35		98,40
4961-0040	Lampenhalter ms Ø40		98,40
4961-0042	Lampenhalter ms Ø42		98,40
4961-0059	Lampenhalter ms Ø59		98,40



Lampenhalter mit Verkleidungshalter an Sportiva

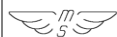

ms verstellbar für Lampen-Ø von 150 bis 185mm



Verkleidung 3/4 Halbschale, 

Rahmenfest, komplett mit unten abgebildetem Halter. Schale unlackiert, Scheibe getönt, Blinkern, Spiegeln, mit TÜV-Gutachten. Gewicht mit Halterungen 2,8 Kg. Saubere Laminatarbeit,

Bei Verwendung von Stummellenkern und Rechteckscheinwerfer.

Auch für alle anderen großen Guzzi's geprüft.

Ventildeckelhalter, um die Verkleidungsseitenteile am Ventildeckel zu befestigen siehe unten.

Artikelnr.	Verwendungsbereich	Preis
11600	LM1,2,3	682,80
11610	LM4/86	682,80
11620	LM4/88	597,00
5772-1600	Ersatzscheibe (klar)	95,50



Verkleidungshalterung 

Geweiß mit Vierkant Basishalter

1161-00 Rahmen-Verkleidungshalter Klemmschellen

11600 Verkleidungshalterung Haltersatz bestehend aus zwei Komponenten.

Stabiler Basis-Halter der 3/4 Verkleidung. Kann auch als Universal-Basis für andere Verkleidungen verwendet werden.

Lenkkopf-Halteringe (Alufrästeil)

Halter Ventildeckel V2A mit Einnietstopmutter M6

Artikelnr.	Bezeichnung	Verwendung	Preis
------------	-------------	------------	-------

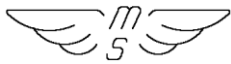

11601	Haltersatz Rahmen-Verkleidung mit Klemmschellen	LM1,2,3,T3,SP	116,70
11602	Haltersatz Rahmen-Verkleidung mit Klemmschellen	LM4-85SP2	124,90
1160-31	Halter Rahmen-Verkleidung	LM1,2,3	46,30
1160-32	Halter Rahmen-Verkleidung	LM4-85	37,20
1160-33	Halter Rahmen-Verkleidung	LM4-88	43,10
1161-40	Halter Verkleidung	ms-Verkleidung	73,10
5705-1760	Halter Verkleidung am Ventildeckel V2A		15,50

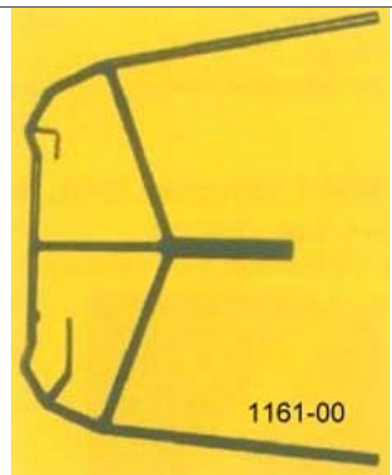

Scheinwerfer H4 rechteckig : für die 3/4 Schale oder Le Mans 3 Serien-Verkleidung		
Artikelnr.	Bezeichnung	Preis
7405-2860	H4 Einsatz rechteckig	114,00
1051-00	Halter Scheinwerfer H4-Einsatz	31,10



LM1 lackiert mit Scheibe
 Verkleidungen sind, falls nicht anders beschrieben, roh, also nicht lackiert. Ohne Halterungen und Scheibe.
 Lackierungen nur noch auf Sonderwunsch. Bei Bedarf bitte anfragen.



Artikelnr.	Bezeichnung	Oberfläche	Verwendungsbereich	Preis
5754-1499	Verkleidung	unlackiert	LM1	52,60
5753-2851	Verkleidung	lackiert rot	LM3	433,30
28575450100	Verkleidung	unlackiert	LM3	148,40
5754-2810	Verkleidung	unlackiert	T5	70,70

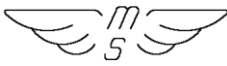

600 Lenker

Serienlenker alle
Rohr-Ø 22



Pos.	Artikelnr.	Bezeichnung	Breite/Höhe	Preis
1	6002-1840	T3 Cal. USA	800 / 220	49,50
2	6002-1770	T3 Cal. 79	730 / 220	37,00
3	6003-1340	850 GT Cal.	800 / 170	33,80
4	6003-2960	Cal.3	-	36,40
6	6003-2900	Cal.2	770 / 200	36,80

Pos.	Artikelnr.	Bezeichnung	Breite/Höhe	Preis
7	6003-1801	T4, SP/NT	780 / 180	36,80
8	6003-1200	850GT,V7Spez.,	750 / 120	49,00
9	6003-1960	V65,V35,V50	680 / 80	30,80
11	6006-1400	V7 Sport Satz	-	131,70

Lenker ohne Abbildung :

Artikelnr.	Bezeichnung	Breite/Höhe	Preis
6003-2951	Cal.3, Nevada	780 / 180	36,80
6003-2960	Cal.3 Zubehör	830 / 190	36,40
6003-2710	V65TT schwarz	750 / 190	30,50
6003-1720	Mille GT 2.Serie		45,50
6003-1760	V35,V50,1000SP	700 / 100	30,60
6001-3030	Quota		56,00
6003-0200	Centauro		87,70

Artikelnr.	Bezeichnung	Breite/Höhe	Preis
6003-2951	Cal.3, Nevada	780 / 180	36,80
6003-2960	Cal.3 Zubehör	830 / 190	36,40
6003-2710	V65TT schwarz	750 / 190	30,50
6003-1720	Mille GT 2.Serie		45,50
6003-1760	V35,V50,1000SP	700 / 100	30,60
6001-3030	Quota		56,00
6003-0200	Centauro		87,70

Lenker *bassa lunga*

Die Lenker können auch an viele andere Fahrzeuge montiert werden, da diese mit TÜV- Gutachten ausgeliefert werden. Rohr Ø22

Pos	Artikelnr.	Bezeichnung	Breite/Höhe	Preis
1	6002-9125	Hochversion	785 / 258	67,50
2	6002-9114	Normalversion	815 / 142	76,80
3	6002-9015	Lenker dreamcruiser	940 / 145	126,80
4	6002-9000	Lenker bassa lunga	1050 / 200	61,80



Klemmstücke für Stangenlenker

Klemmstückhälften aus hochfestem Aluminium.

Sehr schöne Fräsarbeit. Bei vielen Gabelbrücken sind die unteren Angüsse schon vorhanden. So auch bei der Le Mans 3, allerdings muß das vordere Loch noch gebohrt werden.

Artikelnr.	Bezeichnung	Preis
5002-9020	Klemmstück oben	20,70
5002-9030	Klemmstück unten	19,50
5002-8020	Klemmschellensatz	81,90
*9862-2430	Passende Schrauben M6x30	0,70
5002-9048	Verlängerung 40mm	16,70



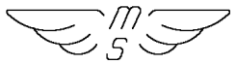

Verlicchi Lenkersatz



Abbildung Klemm-Ø35 Lenkstange Typ Sport



Klemmschellen Die Schellen sind eine sehr hochwertige Fräsarbeit aus hochfestem Alu.
Die Lenkstangen sind aus Stahl verchromt Ø22 gefertigt. Mit TÜV-Gutachten für alle Versionen.

Standrohr Ø mm	Artikelnr Sport	Artikelnr Tourismo	Artikelnr. America	Verwendung an Gabel	Preis
35	30351	30352	30353	LM1,2,3; T3,SP,G5;Cal2	162,00
38	30381	30382	30383	Marzocchi Gabeln tv	162,00
40	30401	30402	30403	Cal.3, moto-spezial konventionell	183,40
41,7	30421	30422	30423	1100Sport Vergaser	183,40
45	30451	30452	30453	Cal.EV.,Spezial.....	183,40
50	30501	30502	30503	Ducati 900SS	193,30
54	30541	30542	30543	UpSideDown 1100Sport i, V11,	193,30
59,5	30591	30592	30593	UpSideDown moto-spezial-Gabel	212,80

Lenkstangen sind in 3 verschiedenen Höhen lieferbar.
 Alle Teile des Lenkersatzes sind auch einzeln erhältlich.

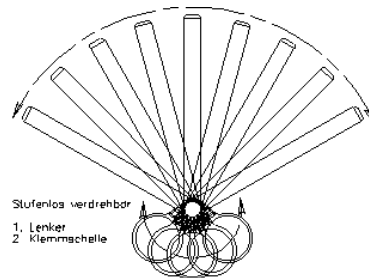
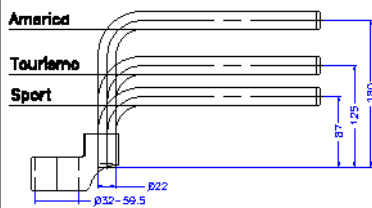

Lenker sind in 2 Gelenken stufenlos verdrehbar.

Stummellenker wie Serie

Artikelnr.	Bezeichnung	Ø mm	Verwendung	Preis
600-1452	Lenkersatz	35mm	LM1 schwarz	90,20
600-2838	Lenkersatz	38mm	schwarz	87,70
600-2840	Lenkersatz	40mm	LM4	76,50



Funkuhr in separatem Gehäuse

Die verwendete Funkuhr kann Signale aus 1500 Km Entfernung vom Sender in Deutschland empfangen. Die Stromversorgung ist mit einer Uhreigenen Batterie realisiert. (wird also nicht vom Bordnetz versorgt.) Ø ca. 30mm mit klassisch weißem Zifferblatt.

Artikelnr.	Verwendung	Preis
7616-5150	Funkuhr mit Gehäuse kplt	116,40
7616-5000	Funkuhr	76,10
7616-5160	Halter Funkuhr	18,50
7616-5110	Becher Funkuhr	24,40
98230308	Schraube M3x8 V2A (2x)	0,70



Lenkerklemmbrücke mit Funkuhr

Als Aufsatzteil für Gabelbrücken mit Lenkerklemmung. Gefräst aus Aluminium, in bekannt feiner Manier. Poliert und bestückt mit einer Funkuhr

Lieferumfang: Klemmteil mit Uhr, Becher und Schrauben.



Artikelnr.	Verwendung	Lenker KlemmØ	Preis
5002-6010	Cal.2, T3C, LM (nicht Cal.3,Mille GT)	22	117,90

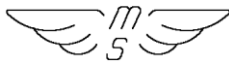

5002-6012	Cal. Evo, Jackal,Stone	22	117,90
5002-6013	Cal. Evo, Metal... ab Bj. 2002	30	117,90

603 Gasgriffe & Griffgummis & Vibrationshemmer

Gasgriff Tommaselli

Bei den Tommaselli Gasgriffen sind beide Griffgummis im Lieferumfang enthalten. Alle haben einen **Metallkorpus**.



Artikelnr.	Gasgriff	Preis
7122-00	Tommaselli, schwarz 1-zugig	24,40
7121-00	Tommaselli, poliert 1-zugig	29,20

Gasgriff Tommaselli

Bei den Tommaselli Gasgriffen sind beide Griffgummis im Lieferumfang enthalten. Alle haben einen **Metallkorpus**.2-zugig



Artikelnr.	Gasgriff	Verwendung	Preis
7120-00	Tommaselli schwarz	wie LM1	30,40
6034-7119	Tommaselli chrom	V7Spezial	33,60

Griffgummisatz

Artikelnr.	Bezeichnung		Preis
7300-00	Moosgummigriffe	mit Chromkappen, für größere Hände	23,20
7100-00	Moosgummigriffe	Standard, schwarz	13,50
6030-1400	Griffgummisatz	Serie T3, LM, schwarz	14,30
6030-5500	Griffgummisatz	V7Spezial weiß-schwarz	30,80

Gasgriff Magura 2 - Zugig

Sehr leichtes Wechseln der Gaszüge, da vorderer Bereich aufklappbar. Züge gehen vom Griff nach unten weg. Nippel vom Zug müssen etwas abgefeilt werden, da Aufnahme geringfügig kleiner ist als der originale Guzzi-Nippel. Alu-Druckguß Gehäuse.



Artikelnr.	Bezeichnung	Preis
6034-7020	Gasgriff 2-zugig	69,80
6030-7020	Gummi-Griff links	15,00
6034-7010	Magura poliert 1-zugig	70,40

Vibrationshemmer

Für Lenker mit Innen-Ø 19mm
Die Teile werden von außen in das Lenkerrohr eingeschraubt.
Durch das Gewicht werden die lästigen Schwingungen gedämpft.



Artikelnr.	Modell	L=mm	Gewicht	Preis
6027-2860	LM4/86	40	150gr	18,30

610 Räder und Zubehör

Speichenräder komplett (Nabe und Felge eingespeicht)

Typ **Flachsulter** Adaptionsteile für alle Speichenräder sind identisch mit den normalen 18 Zoll Flanschätzen für Speichenräder.

Artikelnr.	Bezeichnung	Verwendung	Größe "	Preis
6103-9216	Speichenrad	vorn	16x 2,50	581,50
6103-9217	Speichenrad	vorn	17x 2,50	609,30
6103-2833	Speichenrad	vorn	18x 2,15	556,80
6103-3060	Speichenrad	vorn	18x 2,50	609,30
6306-2833	Speichenrad	hinten	18x 2,50	611,60
6306-9000	Speichenrad	hinten	18x 3,50	580,90
6306-9010	Speichenrad	hinten	18x 4,25	733,50
6306-9015	Speichenrad	hinten	15x 3,5	560,30

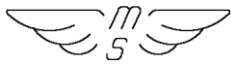

6306-9417	Speichenrad	hinten	17x 3,5	783,90	
-----------	-------------	--------	---------	--------	---

Speicherad TypMorad
Ausführung Flachsulter Adaptionsteile für alle Speichenräder sind identisch mit den normalen 18 Zoll Flanschätzen für Speichenräder.
 Lieferumfang ohne Flanschen zur Bremsscheiben und Radlageraufnahme.

Artikelnr.	Bezeichnung	Verwendung	Größe	Preis
6103-1740	Speichenrad	vorn	18x 2,15	626,00
6306-1740	Speichenrad	hinten	18x 2,15	649,60



Flanschsatz vorn
 Lieferumfang mit Schrauben und Kleinteilen.

Artikelnr.	Lochung		Verwendung	Preis
62046	5er	hinten	Cal.3,Mille S	212,10
62036	5er	vorn	Mille S	223,90
62033	6er	vorn	T3,G5,LM2	176,20
62031	6er	vorn	LM1,3	180,20
62041	6er	hinten	T3,G5,LM1,2,3	157,40



Für Speichenräder werden außer den Felgen und den Flanschätzen (breit = Tourer und LM2) im Normalfall noch eine andere Steckachse vorn und hinten benötigt, ebenso eine neue Distanzhülse. Da diese Teile aber auch von der verwendeten Gabel abhängig ist, sollten Sie vor Bestellung für Ihre Konfiguration ein spezielles Angebot bei uns einholen. Dasselbe gilt auch für die Bremsscheiben.

Artikelnr.	Bezeichnung		Preis
6132-1401	Radnabe 5+6LO	nackt vorn	119,50
6330-1750	Radnabe 5+6LO	nackt hinten	163,90



Radlagersatz für V7, V700, V7Spezial, V850GT

Dieser Umbausatz ersetzt die Lager durch handelsübliche Kegelrollenlager. Ohne großen Aufwand umrüstbar. Die Originalen Kegelrollenlager sind nicht mehr verfügbar.

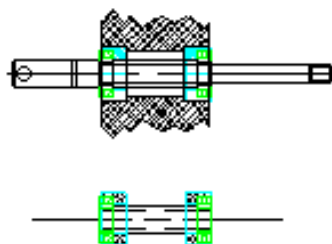

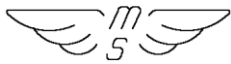

Artikelnr.	Bezeichnung	Modell	Preis
6323-1400	Umbausatz Radlager	V7 Baureihe	87,70

Radnabe Gespanne für 2 Kugellager auf der kritischen Seite. Wandstärke am Lagersitz 4,5mm, statt 2mm Originalnabe. Lagersitz weitet sich dadurch nicht mehr auf. **Die Dauerhafte Lösung.**
Passende Kugellager extra bestellen

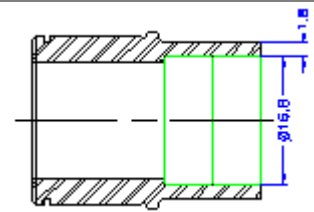

Artikelnr.	Bezeichnung	Modell	Preis/Stk
6322-9000	Radnabe Gespann	ab T Speichenrad hinten	89,50
6323-9000	Kugellager	2-Stück pro Nabe nötig	17,90
*9220-4220	Kugellager Standard		9,00

Aus dem Speichenrad wird die Originalnabe durch die Gespannabe ersetzt. Dieses geschieht am besten auf einer geeigneten Presse.

613 Bremsen und Teile

Artikelnr.	Ø	Verwendung	Preis
Bremsscheiben vorne			
Außenringe			
Bei den Bremsscheiben unterscheiden wir 3 verschiedene Typen: Feste aus einem Stück, Feste aus Innenring und Außenring, und Schwimmende Innen- und Außenring mit Floatern zusammengebaut.			
6136-9270	270	LM4 vorn/hinten Cal.3 hinten	165,10
6136-9300	300	Cal.3, Cal.1100 vorn	186,70
6136-9301	300	LM1,2,3 vorn	198,40

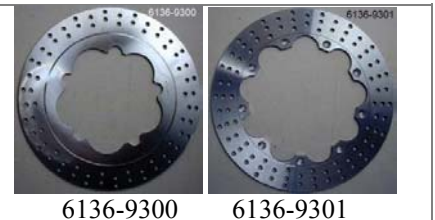

Artikelnr.	Bremsscheibe	Ø	Kröpfung	Preis
Bremsscheiben komplett vorn				
6133-8210	Innenring+Außenring schwimm.	300Ø	27mm	339,60
6133-9300	Innenring+Außenring fest	300Ø	42mm	256,70
6133-1402	Fest, Wie Original o. Bild Guß T3, SP, G5, Cal.2,	300	27mm	73,50
6133-1450	Fest, Wie Original LM1,2,3 vorn ohne Bild	300	42mm	229,30



Artikelnr.	Bremsscheibe	Ø	Kröpfung	Preis
Bremsscheiben komplett hinten				
6357-1450	Fest, Wie Original 6 Loch LM1,2,3 hinten	242	37mm	193,70
6357-1860	Fest, Wie Original 6 Loch hinten T3	242	37mm	149,50
6357-8242	Schwimm. Innenring+Außenring	242	37mm	234,70



Innenringe Bremsscheiben Stahl oder Alu

Artikelnr.	Bezeichnung	Kröpfmaß mm	Lochkreis mm/Anzahl Löcher	Verwendung	Preis
6137-9205	Innenring	20	102/6L		70,20
6137-9208	Innenring	22	102/6L		75,40



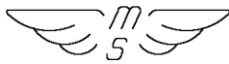

moto-spezial GmbH, Uracher Str. 23, 72532 Gomadingen,

6137-9210	Innenring	27	102/6L	C.2, T3	81,90	
6137-9410	Innenring	47	102/6L	LM1,2,3	113,60	
7605-00	Innenring	27	102/6L	LM1,2,3.Speiche T3, Cal.2	93,50	
6137-9105	Innenring	0	5L	LM4,Cal.3	57,70	

Bremsscheibe Ø 240mm hinten

schwimmend, rostfrei. Neue Serie als Ersatz für die Serien-6-Loch Bremsscheibe. Die Bremsscheibe wird komplett montiert mit 3 Floatern und Flanschen (Aluminium gefräst) ausgeliefert. Die Floater und Seegerringe sind aus V2A, die Federn glanzverchromt. Verwendung für: LM1, LM2, LM3, T3,T4, alle SP, Cal.2 als Ersatz für die originale hintere Bremsscheibe.



Artikelnr.	Bezeichnung	Maße	Preis
6357-8242	Bremsscheibe komplett	Ø 242 mm 6erLochkreis 102mm	234,70

passende Bremsbeläge

Achtung: Bei neuen Bremsscheiben müssen die Beläge grundsätzlich erneuert werden! Für diese Qualitätsscheiben werden Ferrodo-Beläge empfohlen.

Artikelnr.	Bezeichnung	Zangentyp	Preis
6546-9080	Bremsbelagsatz für rostfreie Scheibe	vornBremszange P08	27,50
6546-1860	Bremsbelagsatz für rostfreie Scheibe	hinten BremszangeP09	40,30

Bremsleitungen exakter Druckpunkt somit bessere Dosierung möglich.

Frentubo: Anschlüsse Stahlverzinkt oder Edelstahl, nicht verdrehbar.

Spiegler/ABM : Anschlüsse Alu eloxiert ,Anschlüsse verdrehbar.

Bremsleitungen Frentubo (Stahl / Teflon)

Frentubo Bremsleitungen werden von uns schon seit Jahren vertrieben. Eine gute und solide Ausführung aus Stahl-Teflon mit V2A oder verzinkten Anschlüssen zum fairen Preis. Mit Teilegutachten.



Artikelnr.	Modell	Anz.Leit	Preis	Artikelnr.	Modell	Anz	Preis
6580-3171	Monza	3	126,80	6580-3281	Mille GT 2.Serie	4	111,40
6580-3140	Le Mans 1	4	111,40	6580-3282	Mille GT 1.Serie	4	111,40
6580-3141	LM2	4	111,40	6580-3284	LM4/85	4	111,40
6580-3280	LM3	4	111,40	6580-3285	LM4/88	4	111,40
6580-3171	T3, G5	4	126,80	6580-3290	California 2	5	126,80
6580-3172	T4	4	111,40	6580-3295	California 3	4	111,40
6580-3174	SP/NT	4	111,40	6580-3296	California 1100 1	4	111,40
6580-3302	SP 3	4	111,40	6580-3297	California 1100 2	3	85,60
6580-3170	T3 Cal.	5	126,80	6580-3299	Jackal	2	111,40
				6580-3298	Cali. Evoluzione	2	55,70

Bremsleitungen Kevlar Frentubo Die neue Generation von Bremsleitungen. Flexibel, hochfest und sehr leicht.

Ausführung in blau, mit rot eloxierten Aluminiumanschlüssen. Mit Teilegutachten.

Artikelnr.	Modell	Stück	Preis	Artikelnr.	Modell	Stück	Preis
6580-4140	LM1	4	159,20	6580-4284	LM4/85	4	159,20
6580-4141	LM2	4	159,20	6580-4285	LM4/88	4	159,20
6580-4170	T3C	5	206,30	6580-4290	California 2	5	206,30
6580-4171	T3, G5	5	206,30	6580-4291	California 2 D.Vers	5	206,30
6580-4172	T4	4	159,20	6580-4295	California 3	4	159,20

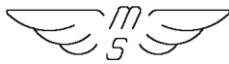

moto-spezial GmbH, Uracher Str. 23, 72532 Gomadingen,

6580-4174	SP/NT	4	159,20
6580-4280	LM3	4	159,20
6580-4281	Mille GT Magura	4	159,20
6580-4282	Mille GT Brembo	4	159,20

6580-4296	California 1100 1.	4	159,20
6580-4297	California 1100 2.	3	159,20
6580-3298	Cali. Evoluzione	2	55,70

Bremsleitungssätze Spiegler oder ABM Bremsleitungssätze Typ Spiegler Diese Leitungen haben eloxierte Alu-Anschlüsse, welche mittels mitgelieferter Klemmbacken im Schraubstock spannbar und verdrehbar sind. Mit Teilegutachten. Als Kit für fast alle Guzzis lieferbar. Der Kit ersetzt alle Gummileitungen des Fahrzeugs. Leitungen aus V2A. Die notwendigen Dichtungen sind auch dabei. Die starren Leitungen bleiben.



Artikelnr.	Modell	Stück	Preis
6580-1140	LM1	4	175,80
6580-1141	LM2	4	175,80
6580-1170	T3C	5	205,80
6580-1171	T3, G5	5	205,80
6580-1172	T4	4	175,80
6580-1174	SP/NT	4	175,80
6580-1280	LM3	4	175,80
6580-1284	LM4/85	4	175,80
6580-1298	California Evoluzione	2	111,40

Artikelnr.	Modell	Stück	Preis
6580-1285	LM4/88	4	175,80
6580-1286	T5	4	175,80
6580-1287	SPII	4	175,80
6580-1302	SP 3	4	175,80
6580-1290	California II	5	205,80
6580-1295	California 3	4	175,80
6580-1296	California 1100	4	164,50
6580-1299	Jackal	2	58,00

Bremsleitung aus Rohr

Artikelnr.	Bezeichnung	Länge mm	Preis
17658650	hinten	288	12,90
17658050	vorne re.	219	15,30
17658950	vorne li.	219	15,30
17658750	lang	820	18,20
6587-1935	hinten kl.Modelle		12,40

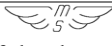

Brems-EntlüftungsKit  Bremszylinder wird mit Bremsflüssigkeit gefüllt und unter max. 2 bar Luftdruck gesetzt und dann entlüftet

Artikelnr.	Bezeichnung		Preis
47010	PS12 rund	vorn, teilw. hinten	24,10
47011	PS15 rund	hinten	24,10
47012	LM4, Lario	Rautenförmig, 6x5,5, vorn	24,10
47013	LM4/88,C3.	eckig, 5,7x3,2,vorn	28,80
47014	Cal.3, Florida	Magura, vorn	28,80



Hohlschrauben mit Entlüftungsrippel

Artikelnr.	Bezeichnung	Länge	Preis
6581-8120	Alu eloxiert	M10x1x20	4,10
6581-8132	Alu eloxiert	M10x1x32	4,10
6581-8220	Stahl verzinkt	M10x1x20	3,50
6581-8232	Stahl verzinkt	M10x1x32	3,50



Bremszüge

Artikelnr.	Bezeichnung		Preis	Artikelnr.	Bezeichnung		Preis
6254-1000	Falcone	vorn	8,10	6254-1000	Falcone	vorn	8,10
6254-1201	V700,Spez	vorn	8,50	6254-1201	V700,Spez	vorn	8,50
6254-1246	850GT	vo.links	8,80	6254-1246	850GT	vo.links	8,80

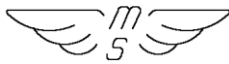

moto-spezial GmbH, Uracher Str. 23, 72532 Gomadingen,

6254-1346	850 GTCal		vo.links	8,80
6254-1400	Sport		links	7,70
6255-1346	850 GTCal	m.Schalter	vo.rechts	22,70
6255-1360	850GT	m.Schalter	vo.rechts	21,50
6255-1400	Sport	m.Schalter	rechts	20,90

6254-1346	850 GTCal		vo.links	8,80
6254-1400	Sport		links	7,70
6255-1346	850 GTCal	m.Schalter	vo.rechts	22,70
6255-1360	850GT	m.Schalter	vo.rechts	21,50
6255-1400	Sport	m.Schalter	rechts	20,90

Bremsbacken

Artikelnr.	Artikelbezeichnung (Menge pro Stück)	Preis
6374-1200	V700. Spezial hinten	42,80
6208-1200	V700. Spezial vorn	38,40
6208-1405	V7 Sport. 850GT vorn	46,00
6208-5000	Bremsbelag Meterware für alte Modelle	19,80



Bremszangen

Artikelnr.	Bezeichnung	Verwendungsbereich	Preis
6523-2801	08 vorn links sx	Bremssattel links (LM2,3,4;T3,4,SP hinter Gabelholm) vorn rechts LM1,T3,Cal.2,G5 hinten T3,SP,Mille-GT oben	139,70
6530-2801	08 vorn rechts& hinten ital.Ausführung	Bremssattel vorn rechts (LM2,3,T3 hinter Gabelholm) + hinten LM4 unten vorn links LM1, T3	139,70
6523-3165	vo.rechts	kleine Modelle	99,60
6522-3165	vorn links	kleine Modelle	99,60
6530-2311	hinten	kleine Modelle	114,70

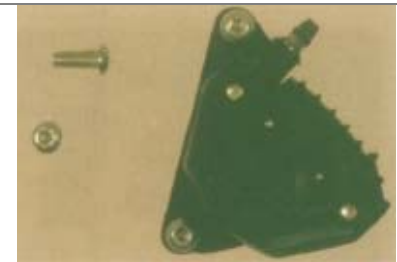

Repsätze Bremse

Artikelnr.	Bezeichnung	Verwendungsbereich	Preis
5060-00	Schraube Bremssattel M10x25	Rundkopf Inbus	1,80
6591-1400	Rep.Satz Bolzen Brembo	Für 6523-2801+ 6530-2801	8,50
6590-1400	Rep.Satz Dichtungen Brembo	Für 6523-2801+ 6530-2801	13,20
6590-1850	Rep.Satz Dichtungen Brembo		15,70
6590-3900	Rep.Satz Dichtungen		17,50
6592-1400	Rep.Satz Entlüfter Brembo		8,10
6592-1760	Rep.Satz Entlüfter Brembo	Für 6523-2801+ 6530-2801	6,90
6592-6500	Rep.Satz Entlüfter		6,80
654-1708	Kolbensatz Alu P08 Brembo	Für 6523-2801+ 6530-2801	26,10
654-1809	Kolbensatz Alu P09 Brembo	Ø48mm	41,40

Bremsbelagsätze

Artikelnr.	Bezeichnung	Verwendungsbereich	Preis
6546-2801	Belagsatz 330FF P08 Brembo	Für 6523-2801+ 6530-2801	21,30
6546-1860	Belagsatz 334FG P09 Brembo		40,30
6546-2711	Belagsatz	V35,V50; Centauro. 1100Sport. Dayt.RS	30,70
6546-2801	Belagsatz 222FF P08 Brembo	Für 6523-2801+ 6530-2801	21,30
6546-0300	Belagsatz 450FF Brembo	Cal.EV.hinten,	47,40
6546-3002	Belagsatz Centauro. 1100Sport. Daytona RS vorn		46,30
6546-3020	Belagsatz Cal.EV 2.Serie		46,30

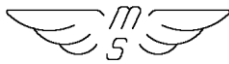

moto-spezial GmbH, Uracher Str. 23, 72532 Gomadingen,

6546-3026	Brembo	Quota vorn	39,50
6546-3030	Grimeca	Quota hinten	55,50
6546-9080	Belagsatz für P08	für rostfreie Scheiben Ferodo	27,50

Hohlschrauben mit Entlüfternippel

Artikelnr.	Bezeichnung		Preis
6581-8120	Alu eloxiert	M10x1x20mm	4,10
6581-8132	Alu eloxiert	M10x1x32mm	4,10
6581-8220	Stahl verzinkt	M10x1x20mm	3,50
6581-8232	Stahl verzinkt	M10x1x32mm	3,50



Bremssattelhalter

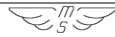

Für Fahrzeuge mit 08er Serien-Bremszangen, die auf 4-Kolbentechnik umrüsten möchten. (Befestigungsauge Abstand Bremszangenbefestigung 40mm, für alte 4-Kolbenzangen)
Nur Halter, ohne jegliche Anbauteile. Rechts und links sind gleich.

Artikelnr.	Bezeichnung	Preis
6535-4120	Bremszangenhalter	43,80



Bremspumpen & Repsätze

Bremspumpen teilweise mit Hebel Bremspumpen vorn teilweise mit Hebel

Artikelnr.	Bezeichnung	Verwendung	Preis
27660115	PS11	650 NTX	156,60
6602-2878	PS13	eckig vorn (LM4/88, Cal.3)	126,00
30660160	PS13	vorn C.1100 mit Spiegelhalter	162,90
6602-9116	PS16	vorn eckig für	161,50
6669-3190	hinten (ohne Behälter)	PS15	114,50
6670-3030	NTX Hebel	PS13	58,30
6669-3000	Daytona	PS11	68,00
6675-1751	Hebel Fußbremspumpe	PS15	22,70



Umrüstkit Bremspumpe PS15



Ersatz für die nicht mehr lieferbare Fußbremspumpe fürs Integralsystem der LM1,2,3, SP,G5, T3Cal., Cal.2,3.
Dieser **Umrüstkit** besteht aus: -Pumpe mit Hebel –Adapterplatte –Flüssigkeitsbehälter –Schlauch zur Verbindung von Behälter und Pumpe.
Es kann die originale Stange verwendet werden, oder auch die Stange wie abgebildet, mit spielfreien Gelenkköpfen.



Artikelnr.	Bezeichnung	Preis
------------	-------------	-------

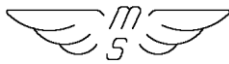

6670-2900	Umrüstung Bremspumpe PS15/16	215,80
6751-2900	Bremsstange mit Gelenkköpfen spielfrei	46,50

Reparatursätze für Bremspumpen

Artikelnr.	Bezeichnung	Preis
6670-3000	Rep.Satz Schauglas (nur eckige Pumpe) Brembo	
6593-2990	Rep.Satz Schauglas Magura	3,40
6593-2991	Rep.Satz Schauglas O-Ring Magura Behälter Bremsflüssigkeit intern	2,50
6650-3000	Behälter HBZ Daytona vorn	23,90
6635-2850	Behälter HBZ asymmetrisch LM4/86 vorn	
661-1790	Behälter (Ersatzteil) einzeln PS15 rund	9,90
6640-2775	Spiegelhalter ½ Klemme	15,20
30605630	Bremshebel einzeln neue Modelle	53,40
6056-1450	Bremshebel einzeln PS12 rund LM1, LM2, LM3	25,40
6056-2878	Bremshebel einzeln PS13 eckig LM4/88	18,50
6056-3000	Bremshebel einzeln Daytona verstellbar	56,90
6056-1752	Bremshebel einzeln SP, T3 poliert	22,30
6056-2950	Bremshebel einzeln Magura, Mille GT	24,90
6056-3080	Bremshebel Euro, poliert C1100, 1100 Sp	23,40
6056-3705	Bremshebel Euro verstellbar, poliert (passt an PS13)	41,90

Reparatursätze Kolben für Hauptbremszylinder

Artikelnr.	Bezeichnung		Preis
6593-1750	Rep.Satz mit Dichtungen Kolben	PS15 Integral	22,40
6593-1752	Rep.Satz mit Dichtungen Kolben	PS12 Handpumpe	22,50
6593-2878	Rep.Satz mit Dichtungen Kolben	PS13 Handpumpe	26,20
6593-2310	Rep.Satz Kolben	Magura	35,90
6595-1900	Rep.Satz Winkel	PS15	8,80

Bremsflüssigkeitsbehälter

Artikelnr.	Bezeichnung		Preis
6635-9302	Behälter	Ø 30mm Ablauf 45°	12,80
6635-9301	Behälter	Ø 30mm Ablauf gerade	10,80
6635-9401	Behälter	Ø 40mm Ablauf gerade	12,90



Bremslichtschalter

Artikelnr.	Modell	Art	Preis
27749815	LM4, T5, NTX, SPIII	Mikroschalter	22,50
6570-6300	T3, Cal.2, LM	hydraulisch	9,90
28741100	T5, SPII, LM4	mechanisch	16,60
7411-2950	Magura (Mille GT, Cal.3 teilweise)	mechanisch	10,20
25657001	T, 750S, M10x10x1	hydraulisch	24,20
6570-1460	M10x21x1, Sw14 mit Kabel	hydraulisch	22,90
7412-1000	Gummi Bremslichtschalter		2,40



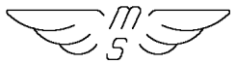

Deckel Bremspumpe



Alu, poliert. Neuauflage der Aludeckel für Bremspumpen- und hydraulische Kupplungspumpen Deckel vorn aus dem vollen gefräst. Ohne Gummimembrane.



Artikelnr.	Bezeichnung	Für Bremspumpe	Preis
6611-1400	Deckel Alu	PS15 Hand und Fusspumpe rund	30,60
6611-1700	Deckel Alu	PS12 Handpumpe rund	30,60
6611-2710	Deckel Alu	PS13-15 Handpumpe rechteckig	30,60

Bremsenumbausatz



auf Doppelscheibenbremse vorn. Bremsleitungen vorn, Verteiler, mit PS15 Bremspumpe, Hohlschrauben verzinkt, Dichtungen und Stopfen für Regelventil und **ABM Bremsleitungen**. Bitte genauen Fahrzeugtyp und Hersteller Schaltertyp (z.B. Magura, CEV etc.) angeben. Wird mit TÜV-Gutachten geliefert. **mit Bremspumpe PS 15** eine Leitung bis zum Verteiler an der unteren Gabelbrücke, zwei Leitungen bis zum Bremssattel.



Artikelnr.	Verwendung	Preis
42000	z.B. Le Mans Lenker	348,40
42010	z.B. California hoher Lenker	348,40
42015	V7 S (HBZ PS15 Serie) ohne Bremspumpe	157,60

Artikelnr.	Bezeichnung	Preis
42100	2 Leitungen hinten von Pumpe zum Verteiler zur Bremszange	109,10
42200	1 Leitung hinten von Pumpe zur Bremszange	72,00
42110	LM4, 2 Leitungen hinten hinten von Pumpe zum Verteiler zur Bremszange	88,40

Umbau kleine Bremszange hinten



Der Spaß und die Detailfreude sind den liebevoll gearbeiteten Stücken schon anzumerken. Hier der Bremssattelhalter hinten. Im Normalfall verwenden wir mit dem Doppelbrems Scheibenumbau für hinten einen kleineren Bremssattel. Siehe auch sportiva und bassa lunga



Artikelnr.	Bezeichnung	Verwendung	Preis
6358-3160	Halter	für kleine Bremszange	85,40
6530-2311	Bremszange	auch für 15 Zoll Rad	114,70

Lenkkopfverlängerung



Für alle Fahrzeuge mit kurzem Lenkkopf (165mm) wie z.B. LM1-3, T3Cal. kann die Lenkkopfverlängerung verwendet werden, um die Gabelbrückensätze mit hohem Lenkkopf einzubauen.



Artikelnr.	Bezeichnung	Preis
4941-3000	Lenkkopfverlängerungs-Satz	43,10

Artikelnr.	Modell	Preis
------------	--------	-------

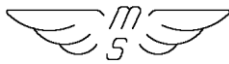

moto-spezial GmbH, Uracher Str. 23, 72532 Gomadingen,

5302-1401	LM1, T3, V7Sport,S,S3	20,90
5302-1760	LM2, LM3, SP/NT	52,00

Rückholfedern für Schalthebel

Artikelnr.	Bezeichnung	Preis
2382-6100	V35 Getrieberrückholfeder / Kit	6,60
32238210	Rückholfeder Getriebe alle großen Modelle	6,20



Hinterradmitnehmer alte Modelle

Neue Version mit geänderten Lageraufnahmen für gängige Kegelrollenlager

Artikelnr.	Bezeichnung	Preis
6332-1201	Mitnehmernachbau V700 - 850 GT (nicht Original)	227,00
*9224-6923	Lager (2 Stück notwendig)	31,40
3514-1700	Mitnehmer Kardan LM,T3	129,50



Kegelrollen-Lenkkopflager unten für kleine Modelle

Sonderausführung Kegelrollen-Lenkkopflager unten für kleine Modelle.

!!! Solange Vorrat reicht !!!

Artikelnr.	Bezeichnung		Preis
5152-6100	Adaptionsteile komplett		113,30
5152-6200	Lenkkopfschalen oben und unten	kleine Modelle	119,50
*9229-5704	kleine Modelle	Kugeln Lenkkopflager	0,20



700 Gummiteile für Guzzi's

Pos.	Artikelnr.	Bezeichnung	Verwendung	Länge mm	Preis
1	1026-1400	Tankhaltegummi	Spanner	150	7,90
2	7048-3030	Batteriehaltegummi	Quota		19,50
3	7048-1900	Batteriehaltegummi	V35,V50	530	16,90
4	7048-3160	Batteriehaltegummi	Nevada		17,00
5	7055-1400	Batteriehaltegummi	LM3	280	9,90
6	7048-2720	Batteriehaltegummi	V65Lario	205	9,50
7	7055-1400	Batteriehaltegummi	LM 1+ 2	280	8,80
8	7055-2720	Batteriehaltegummi	V65Lario	275	9,80
9	7048-1400	Batteriehaltegummi	LM 1 + 2	240	9,20
10	7055-2900	Batteriehaltegummi	Cal.2	270	10,50
11	4797-1700	Haltegummi Werkz.	T3	250	10,50
	4797-2900	Haltegummi Werkz.	Cal.2	300	9,80
	7048-2850	Batteriehaltegummi	LM3	210	8,40

Batterie & Tankhaltegummi

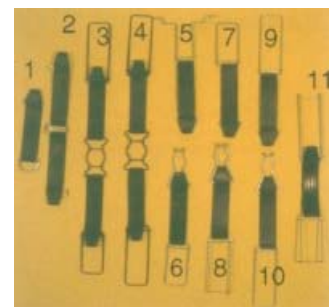

Gummiteile

Artikelnr.	Bezeichnung	Verwendung	Preis
7070-1400	Batteriewanne	T3, LM1,2	10,70
7070-2850	Batteriewanne	LM3,4,Cal.2,3	8,00
7412-1000	Bremslichtschaltergummi	PS12,15 rund	2,40

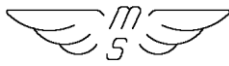

3368-1403	Dämpfer Antrieb,	alle gr. Mod.	2,30
1574-2850	Entlüftungsschlauch	LM3,4,Cal.2,3	8,80
1575-2850	Entlüftungsschlauch	S-Form große Modelle	5,60
1574-3030	Entlüftungsschlauch	Quota	8,80
1570-2850	Entlüftungsschlauch	V-Form große Modelle	12,50
1574-1400	Entlüftungsschlauch	D24/d17/150	2,60
1575-1400	Entlüftungsschlauch	D15/d7,5/150	2,20
1575-2860	Entlüftungsschlauch	D14/d7/1270	5,50
1596-1750	Entlüftungsschlauch	D12/d7,5/1490	10,60
1596-2760	Entlüftungsschlauch	V-Form D12,5/d7	12,30



Gummitteile

Artikelnr.	Bezeichnung	Verwendung	Preis
1143-1450	Ansauggummi Vergaser	LM1,2,3; ø36mm	8,10
1143-1920	Ansauggummi Vergaser	V35,V50	5,70
1143-6200	Ansauggummi Vergaser	Imola	11,43
1143-1960	Ansauggummi Vergaser	V50III,V65,V50C, 30mm	11,60
1143-6100	Ansauggummi Vergaser	V35/V50 elektr.	9,30
1143-2860	Ansauggummi Vergaser	LM4,ø40mm	7,20
5484-1201	Schlauchschelle 60-70	Für Ansauggummi	2,30
1143-1201	Ansaugsammler Vergaser	V7,850GT	19,50
1143-1750	Ansaugsammler Vergaser	T3	26,60
1143-1400	Ansaugsammler Vergaser	V7Sport	49,90
1144-1460	Ansaugwinkel	LM3,Cal.2,3,T5(PHF30+36)	10,90
1144-2860	Ansaugwinkel	LM4 (PHM40)	10,90
*9598-5136	Entlüftungsschlauch	Ölabscheider	5,80
1548-1750	Entlüftungswinkel großer ø	alle gr. Mod.	5,80
1549-1750	Entlüftungswinkel kleiner ø	alle gr. Mod.	5,60
4432-1400	Fußrastengummi vorn	T3,G5,SP,LM1,2	9,50
4432-3900	Fußrastengummi vorn	V35,V50	5,60
4432-2801	Fußrastengummi vorn	T5,Lario	9,20
4433-5585	Fußrastengummi hinten	LM3	5,60
4433-2800	Fußrastengummi hinten	T5,Lario	3,00
7042-1405	Gleichrichter Abdeckung	alle gr. Mod. (Bosch)	3,00
7512-1700	Gummihalter Blinkrelais	alle gr. Mod.	8,00
7640-2800	Instrumentenhaltegummi	T5	11,20
7358-1400	Gummi Abdeck. Zündschloß	LM1	8,40
5480-1200	Kardanmanschette	V7,850GT	11,40
5480-1800	Kardanmanschette	T3,LM1,2,3,4,Cal.2,T5...	7,50
5480-1901	Kardanmanschette	V35, V50	10,80
5170-1400	Gummi Lenkkopflager	T3,LM,Cal.T5	2,30
7511-1760	Gummi Lampenhalter	T3,SP,LM	2,70
5245-1400	Staubkappe Standrohr	LM1,2,3,T3,G5...	7,50
2510-1401	Schalthebelgummi	LM1,2,3,T3,G5...	1,80
4616-3900	Seitendeckelgummi	oben oval	1,40
*9155-1082	Seitendeckelgummi	unten, rund	2,40
4238-1400	Seitenständergummi	V7Sport,LM,T3	1,80
*9318-0220	Stopfen Kurbelgehäuse	alle gr. Mod.	1,30
1034-1400	Gummi Tankaufhängung	vorn oben LM, Tourer	1,80
1038-1400	Gummi Tankaufhängung	Schraube vorn unten	1,10



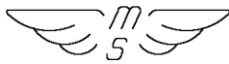

1034-3900	Gummi Tankaufhängung	LM4, Cal.3	2,60
1071-1400	Gummi Tankauflage	groß, Zentralrohr	5,90
1090-1400	Gummi Tankauflage	hinten LM, Tourer	6,40
104-1000	Gummidichtung	Schraub Tankdeckel	2,40

704 Batterien

Batterien

Die Batteriegrößen der Guzzi's zu sehr günstigen Preisen. Die Batterien sind vorgeladen. Wir liefern diese trocken aus. Säure zum Auffüllen gibt es in der nächsten Tankstelle oder im Autozubehör dann noch ein paar Stunden an's Ladegerät zum aufladen.



Artikelnr.	Bezeichnung	Verwendung	Preis
7045-2851	Batterie 12V/27AH H 170mm x L 185mm x B 125mm	LM3, Cal.2, Cal.3, SPII, III, Mille GT etc.	64,20
7045-1405	Batterie 12V/32AH H 170mm x L 230mm x B 130mm	LM1,2, SP,G5, T3	76,60
7045-3000	Batterie 12V/16AH	Daytona 1. Serie / Quota	81,90
7045-1000	Batterie 12V/24AH	Falcone NT	93,00

Trockenbatterie **Reinbleibatterie**

Wartungsfreie Elektrolyt-Batterie Diese Batterien sind festverschlossen. Die als Elektrolyt verwendete Schwefelsäure ist im Vlies der Batterie gebunden. Sie ist von den Abmessungen her kleiner, aber von der Leistung eher größer als die normalen, säuregefüllten Batterien. In Verbindung mit dem Sitzpolster California 1100i und Evolutione muss man diese Batterie verwenden, damit das Steuergerät daneben noch Platz hat. Die Batterien sind vorgeladen, eine Bedienungsanleitung ist dabei.



Artikelnr.	Bezeichnung	Verwendung	Preis
7045-0101	Batterie 12V/13AH H 130mm x L 175mm x B 80mm	Daytona RS, 1100Sport i	198,00

Hinweis !!! Die Baugleiche Batterie gibt es auch für Stationärbetrieb zu wesentlich günstigerem Preis. Diese ist laut Hersteller für Verwendung im Motorrad nicht freigegeben, da nicht Vibrationsbeständig

Batteriegrundplatte



Artikelnr.	Bezeichnung	Preis
4182-9030	Batterieplatte V2A, poliert, Blechstärke 3mm	52,60

710 Zündung

Zündkerzen, Kerzenstecker

Artikelnr.	Bezeichnung	Hersteller	Entstörung	Preis
5479-10	Zündkerze	Champion N 9Y normal	nicht entstört	5,60
5479-11	Zündkerze	Champion RN 9Y entstört	5Kohm	7,00
5479-05	Zündkerze	Champion N 6Y	nicht entstört	3,90
7170-3001	Zündkerze	NGK D9EA	Daytona	4,50
7170-3061	Zündkerze	NGK BPPR6ES	Cal.1100 i	5,60
717-9010	Kerzenstecker	NGK schwarz	5Kohm	5,50
717-9015	Kerzenstecker	NGK d'rot	5Kohm	5,60



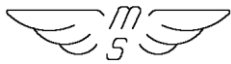

Zündkabel - Kerzenstecker Kit Spezielles Zündkabel dunkelgrau (Ferromagnetischer Kern, um den ein Edelstahl draht spiralförmig gewickelt ist) mit darauf abgestimmten, aufvulkanisierten, entstörten Hochleistungskerzensteckern und Endhülsen. Ausgefeilter Kit mit passenden Gummis. Verschiedene Längen, z.B. für Doppelzündung etc. Preis pro Zylinderseite



Artikelnr.	Bezeichnung	Preis
7174-9100	Kerzenstecker Kabel 750mm Standard	9,90
7174-9110	Kerzenstecker Kabel 520mm Doppelzd. innen	9,90
7174-9120	Kerzenstecker Kabel 250mm Zündsp. unter Tank	9,90

Zündkabel

Artikelnr.	Bezeichnung	Preis
718-0001	Zündkabel normal, schwarz	2,60
718-0000	Silicon-Zündkabel schwarz per m	9,90
718-0010	Silicon- Zündkabel rot per m	9,90
832510	Kabel 16qmm schwarz per m	7,90



Einzel-Zündspulen als Serienersatz

Zündspule 12V 4,2Ohm als Originalersatz für die alten Marellispulen. Robuste Ausführung.

Artikelnr.	Bezeichnung	Preis
5492-00	Zündspule 12 V Ø 40mm	42,00
5492-10	Zündspulen-Halter Ø 40mm	4,80



Zündspule Magnet Marelli

Doppelzündspule oder Einzelfunkenspule Marelli 0,70 Ohm für Elektronikzündungen. Ladezeit ca.2ms

Artikelnr.	Bezeichnung	Preis
7165-3000	Einzelfunkenspule Marelli	53,70
7165-9080	Doppelfunkenzündspule Marelli	53,70

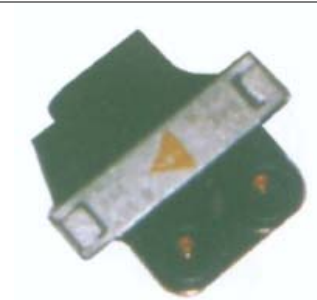

Zündkabelhalter

Zündkabelhalter aus Alu-Blech, glasgestrahlt.

Artikelnr.	Bezeichnung	Preis
1154-9000	Alu-Winkel	9,10



Zündschloß und Lenkschloß

Artikelnr.	Bezeichnung	Loch-Ø	Preis
7825-2850	Lenkschloß		15,50
7825-1920	Lenkschloß		20,20
782-0010	Deckel	3mm	3,50
782-0011	Kerbnagel	3mm	1,10
782-0012	Feder Deckel	3mm	0,30
782-0020	Deckel	4mm	3,50
782-0021	Kerbnagel	4mm	1,10
782-0022	Feder Deckel	4mm	0,30
782-0050	Feder Schloss		0,70
782-0100	Rohling Schlüssel		3,50



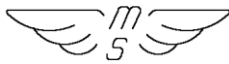

Zündschloß Alle älteren Modelle, auch die Klappschlüssel, sind nicht mehr lieferbar. Eine Umrüstung (ab der 850 T) ist ohne Probleme möglich. Der Lock-Steckersatz ist für die Flachzungen des neuen Zündschlosses sehr empfehlenswert.



Artikelnr.	Bezeichnung	Preis
7353-3160	Zündschloß alle Modelle bis Cali.1100	15,00
73530	Satz Lock-Stecker	3,70
7364-1750	Zündschloßhalter LM1 Alu poliert	62,10

Mutter Zündschloß Aluminium 
2 Ausführungen, mit und ohne Bund, je nach Wunsch, sechskant



Artikelnr.	Bezeichnung	Preis
7353-9030	Zündschloßmutter	10,70
7353-9020	Zündschloß-Bundmutter	10,70

Kondensatoren und Unterbrecher

Artikelnr.	Bezeichnung	Preis
7086-1920	Kondensator V35-V65	4,10
7154-1221	Kondensator V7, 850GT	4,10
7154-1433	Kondensator große Modelle ab 850T,T3, LM1,2,3,4,5,C2,SP	6,20
7154-1000	Unterbrecher Marelli mech. Ercole, Falcone TV	9,80
7154-1010	Unterbrecher Falcone TN, Lodola	7,40
7096-1920	Unterbrecher beide Seiten gleich V35-V65	7,50
7154-1245	Unterbrecher V7, 850GT	5,50
7154-1429	Unterbrecher rechts für alle gr.Modelle ab 850T,T3	5,60
7154-1430	Unterbrecher links für alle gr.Modelle ab 850T,T3	4,90
7214-2735	Steuergerät Zündung Motoplat (neue Serie)V75	123,10
31716560	Zündspule Moto-Plat (kleine Modelle)	112,80



712 Stromerzeugung

Lichtmaschine Ducati Elettronica Ersatz für die Bosch und Saprisa Lichtmaschine

Kit mit Adaptionflanschen und Regler komplett lieferbar.(für den konischen Kurbelwellenstumpf).



Artikelnr.	Bezeichnung	Preis
7124-9000	Lichtmaschinen Kit Ersatz für Bosch oder Saprisa	529,90
6777-00	Lichtmaschinendeckel Alu poliert erforderlich	76,90
37712405001	Lichtmaschine Ducati Elettronica Cal.1100, incl Regler	512,70

Lichtmaschine Saprisa

Artikelnr.	Bezeichnung	Preis
7124-3705	Lichtmaschine Ducati Elettronica ab Cal.1100,Ev, 1100Sport	291,40
7038-3705	Regler Lichtmaschine Ducati Elettronica ab Cal.1100,Ev, 1100Sport	156,50
28712400	Lichtmaschine Saprisa Mille GT, 2.Serie, Cal.3	202,80
7038-2800	Regler Lichtmaschine Saprisa Mille GT, 2.Serie, Cal.3 ohne Abbildung	52,60



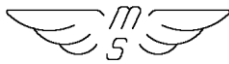

Regler-Gleichrichter elektronisch für Bosch-Lichtmaschine

Die Regelung der Batteriespannung erfolgt bei älteren Fahrzeugen mit einem mechanischen 2- Punkt Kontaktregler. (z.B. Bosch wie bei Guzzis)
Dieser Regler-Gleichrichter ist ein Austausch-Teil für Original Regler & Gleichrichter. (Bosch)

- Micro-Chip-Regler mit besserer Frühladecharakteristik
- lädt auch, wenn die Kontrolleuchte ausfällt.
- Batterie kann nicht überladen werden, somit überkochen ausgeschlossen
- Fehleranzeigeschaltung über Leuchtdiode möglich.
- Übertemperatur Schutzschaltung
- vibrationsfest
- feuchtigkeitssicher versiegelt
- reparabel.

Kann auch in Verbindung mit einem Kühlkörper an anderer Stelle montiert werden.
Regelennennspannung 14,55 Volt +/-60m bei 20; Ladestrom max 25 Ampere, Kontroll Lampe 3Watt.

Bei Reglerbestellung bitte Ihren Alu-Lichtmaschinen-Deckel hersenden zur Bearbeitung und zum Einbau, oder neuen Deckel) mitbestellen. (Einbau nur beim hohen Deckel 0016-6679 und 6777-40 möglich.



in Lichtmaschinendeckel eingebaut



Artikelnr.	Bezeichnung	Preis
67000	Reglerkit für Limadeckel Einbau Boschlichtmaschine	180,20

Lichtmaschinendeckel Bearbeitung für Regler

Artikelnr.	Bezeichnung	Preis
0016-6679	Lichtmaschinendeckel Alu poliert für Limaregler	79,80
6777-40	Bearbeitung Kunden Deckel Form wie 6777-00 für Limaregler	12,40

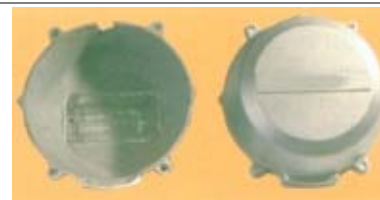

Sicherungsbox

Einfache Sicherungsbox, im Werkzeugfach oder ähnlich zugänglichem Platz zu befestigen, mit Halterung und Deckel. Für 6 Flachstecksicherungen.

Artikelnr.	Bezeichnung	Preis
7430-6050	Sicherungsbox 60x30x40mm	84,-,40
7425-6250	passende Stecksicherung 25A	1,10
7425-2860	passende Stecksicherung 15A	0,80



730 Anlasser

Anlasser Verstärkte Version.

Der Anlasser Valeo wird bei den neueren Modellen serienmäßig verbaut. Der Bosch-Anlasser ist nicht mehr in Produktion. Der Valeo hat den Vorteil, dass er wesentlich leichter ist (2,7 statt 4,1 Kg) und schneller dreht. Der Anlasser passt ohne Umbau. (Mit Metallzahnradern im Vorgelege Getriebe).

Artikelnr.	Bezeichnung	Preis
7307-3010	Valeo Anlasser	211,70



Abdeckung Anlasser V2A Für Valeo-Anlasser und auch für Bosch-Anlasser. Glatt poliert, saubere Arbeit

Artikelnr.	Bezeichnung	Preis
7333-3000	Anlasser-Abdeckung	58,90

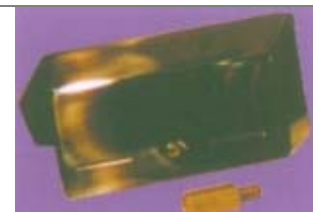

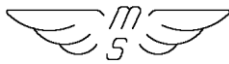

Abdeckung Anlasser Bosch. Polierte Ausführung, speziell entwickelt für Cal.2 mit Bosch-Anlasser. Bei anderen Typen leichte Anpassarbeiten nötig.

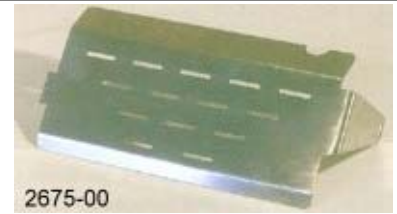

Artikelnr.	Bezeichnung	Preis
2675-00	Anlasser-Abdeckung	69,20

Abdeckung Anlasser V11 Sport in Fahrzeugfarbe lackierte Abdeckung oben auf dem Anlasser zu befestigen



Artikelnr.	Bezeichnung	Preis
7333-0400	Abdeckung Anlasser, V11 GFK	68,20

Abdeckungen Carbon für V11



Artikelnr.	Bezeichnung	Preis
7333-0410	Abdeckung Anlasser für Anlasser Valeo V11	79,30
0016-0400	Abdeckung Lichtmaschine für V11	135,40

738 Schaltereinheiten

Schaltereinheit links Licht : aus & an. Standlicht, Fern- & Abblendlicht, Lichthupe, Hupe und Blinker. Bei beiden Schaltereinheiten werden die Pinbelegungspläne mitgeliefert. Der Umbau sollte damit ohne Probleme gehen.

Schaltereinheit rechts Starter & Notaus

Die gelb - grün - schwarzen Armaturen mit Gasgriff werden nicht mehr gebaut. Die Alternative auf der rechten Seite sieht so aus. Die Alternative auf der rechten Seite sieht so aus. Passender in verschiedenen Ausführungen lieferbar.



Artikelnr.	Bezeichnung	Preis
5260-00	Schaltereinheit (Serie LM4 88) links	88,00
5262-00	Schaltereinheit rechts	47,80
7388-2715	Schaltereinheit 650NTX, Cal.3 rechts	57,70
7380-2715	Schaltereinheit 650 NTX links	75,40

Anlasserschalter Transkontinental



Der Notausschalter ist nicht zwingend vorgeschrieben, wenn im oberen Gabelbrückenbereich das Zündschloß sitzt. Normal wird der Schalter mit (im Lieferumfang enthaltenen) Aluwinkel direkt auf dem Anlasser montiert. Aber auch andere Anwendungen sind möglich. TK-Anlasserschalter mit Knopf, Standardausführung, Anschlußzeichnung ist dabei.



Artikelnr.	Bezeichnung	Preis
5215-00	Anlassschalter Transkonti	30,90

Schalter V7 Nachbau Zumindest optisch sind diese Schalter dem Original sehr ähnlich, nur die Licht an - aus Funktion sollte man extra schalten. Schalter sind ohne Kabel.



Artikelnr.	Bezeichnung	Preis
7380-1260	Blinkerschalter chrom	11,50
7380-1262	Lichtschalter chrom	15,30

740 Elektrikteile

Hupen, Ventil & Lima Deckel

2 Ton - Hörner wie Serie Cal.2 & Cal.3 Hoch- und Tieftöner. Die schönen Hörner gehören nun mal zum guten Ton. Deckel und Abdeckung vorn chromfarben. Der Korpus unten ist schwarz. Federstahlplatten sind dabei.

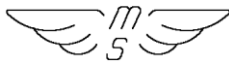

Artikelnr.	Bezeichnung	Preis
7437-2900	Satz Hörner schwarz / chromfarben	20,90



Hupensatz wie Serie Le Mans. Mit Abdeckungen

Artikelnr.	Bezeichnung	Preis
7437-1400	Hupe einzeln T3,G5, T5 hoch & tief	36,30
7437-2861	Hupe einzeln Le Mans 4	29,00
7437-9100	Hupe 6V alte Modelle 6V schwarz	34,40



Hupensatz
Satz Hupen messingfarben, für fast alle Modelle.
Satz (2 Stück) jeweils hoch und tief, für 12V Betrieb

Artikelnr.	Bezeichnung	Preis
7437-9000	Hupensatz 12V messingfarben	22,10



741 Scheinwerfer, Beleuchtung

Scheinwerfer chrom, komplett , ca. 180mm, H4, etwas kugelige Form, sehr preisgünstige Variante

Artikelnr.	Bezeichnung	Preis
7405-9100	Chromscheinwerfer	85,40



Scheinwerfer mit konischem Topf Ähnlich wie der alte V7 Spezial Topf, nur hell verchromt. Nach unten ist in der Mitte ein ca 5cm großes Loch für diverse Zuleitungen. Der Durchmesser ist ca.180mm. Rechts und links sind M8 Gewinde für Blinkerstangen oder Lampenhalter. Tiefe ca. 17 cm. Lieferung ohne Stangen.

Artikelnr.	Bezeichnung	Preis
7405-9110	Scheinwerfer Classic	204,50



Scheinwerfer chrom

Artikelnr.	Bezeichnung	Ausführung	Preis
7405-9100	Chromscheinwerfer	kugelig chrom, H4	85,40
28740533	Scheinwerfer Mille GT	flach chrom, H4	243,90



Scheinwerferzubehör

Artikelnr.	Bezeichnung	Preis
1052-00	H4-Einsatz rund	53,00
7513-3060	Blinkerstange vorn EV, Jackal	13,60
7513-9000	Blinkerstange 2xM10	8,80
7513-9005	Blinkerstange M10 Klemmdurchm.14 L90 für Miniblinker	17,70
7513-9010	Blinkerstange M8 Klemmdurchm.14 L90 für Miniblinker	17,70
7513-9020	Blinkerstange M6 Klemmdurchm.,14 L70 für Miniblinker	17,70
7506-9300	Miniblinker mit Alugehäuse	21,50
*9260-2411	Mutter	1,20
750-1790	Blinker (Stück)	16,70
7404-1701	Steckgehäuse Scheinwerferbirne Bilux/ H4	7,20

Scheinwerfer Ø 200mm, Bosch Ohne Abbildung Ring hellverchromt, Topf schwarz Schrumpflack

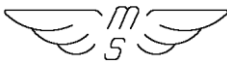

Artikelnr.	Bezeichnung	Preis
7405-2900	California 2, 3 komplett	223,60
7404-2930	Lampenring chrom	83,90
7404-2900	Streuscheibe mit Dichtung	35,40
7404-2920	Dichtrahmen Scheinwerfer Cal.2	7,20

Artikelnr.	Bezeichnung	Preis
1052-00	H4-Einsatz rund	53,00
7513-9000	Blinkerstange	8,80
*9260-2411	Mutter	1,20
750-1790	Blinker (Stück)	16,70
7404-1701	Steckgeh. Scheinwerferbirne Bilux / H4	7,20

Classic Rücklicht Hochwertige Ausführung , Alu poliert, aus dem Vollen gefräst. Wird bestückt mit einer Birne 21/5W. Ø ca. 80mm, mit integr. Rückstrahler, bis Bj. Mitte 84 zugelassen, danach muss zusätzlicher Rückstrahler vorhanden sein.



Classic Rücklicht mit verchromtem Halter Halter für Rücklicht abgebildet mit Rücklicht 5255-00 (auch passend für die Rücklichter der Cal.2, Cal.3, T3Cal und 1000S). In verchromt lieferbar:

Artikelnr.	Bezeichnung	Preis
5255-00	Rücklicht	52,50
5255-10	Ersatz-Glas	8,10
4743-1470	Halter chrom	23,80
*9345-0223	Birne 12V/ 21/5W	2,60

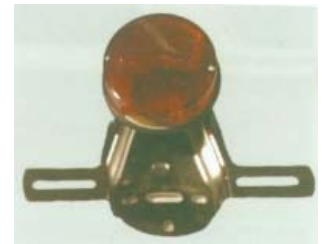

Rücklicht V7 Sport Nachbau,
Ausführung Kunststoff

Artikelnr.	Bezeichnung	Preis
7409-1200	Rücklicht	74,30
7417-1000	Ersatzglas	4,30

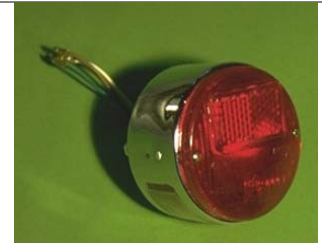

Rücklicht 850 GT
neu aufgelegt, Korpus Kunststoff, gerade Form, schwarz lackiert. Das Glas ist gleich wie bei Rücklicht 5255-00 oben.

Artikelnr.	Bezeichnung	Preis
7409-1000	Rücklicht	64,10
7417-1000	Rücklichtglas	4,30
*9345-0223	Birne 12V/ 21/5W	2,60



Rücklicht wie 850 GT, Korpus Kunststoff, aber abgeschrägte Form(ohne Halter direkt auf dem Kotflügel montierbar), schwarz lackiert.

Artikelnr.	Bezeichnung	Preis
7409-5260	Rücklicht	30,90

Artikelnr.	Bezeichnung	Modell	Preis
	Rücklichter		



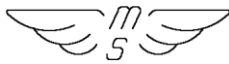

740-1701	Rücklicht wie oben, schwarz	T3	15,10
7409-2310	Rücklicht	1000S, Cal.3, Florida	44,00
27740985	Rücklicht	T5, SP2, Mille GT	63,30
7409-1064	Rücklicht Hella	eckig	17,40
7409-9010	Rücklicht Classic	rund, rot	17,20
7409-3160	Rücklicht	Daytona, 1100 Sport	40,60
7409-2711	Rücklicht	NTX	27,40

Rücklichtgläser			
Artikelnr.	Bezeichnung	Modell	Preis
7417-1000	Rücklichtglas	V700, 850GT, 750 Sport	4,30
7417-1701	Rücklichtglas	T3, Cal.2, T3Cal.	15,80
7417-2310	Rücklichtglas	1000S, Cal.3, Florida	17,20
27740985	Rücklichtglas	T5, SP2, Mille GT	63,30
7417-6500	Rücklichtglas	LM2, LM3, V35, V50	13,40
7417-2711	Rücklichtglas	650 NTX	9,30
7417-1064	Rücklichtglas Hella	eckig	11,20
7417-9000	Rücklichtglas	Classic	12,10

Zubehör Rücklicht			
Artikelnr.	Bezeichnung		Preis
28745800	Rückstrahler (universal,90x25mm)	Mille GT, T5	6,40
4747-1450	Gummi Nummerntafelbefestigung		1,80
7417-1423	Schraube Rücklicht	Cal.2, T3C M4x72	1,30
7417-3923	Schraube Rücklicht		0,80
7417-6501	Schraube Rücklicht	Le Mans	0,70
*9345-0223	Birne Rücklicht	12V/21/5W	2,60

Blinker			
Artikelnr.	Verwendungsbereich	Bezeichnung	Preis
7513-1450	LM1 mit Stange / Paar.	Blinker rund schwarz	32,80
7516-1752	Cal.2, T3Cal.	Blinker chrom	19,10
7516-2833	LM4 ab 88, Mille GT	Blinker hinten	24,80
7506-2878	LM4 ab 91	Blinker hinten	24,80
7516-1752	Cal.2, T3Cal.	Blinker chrom	19,10
7506-2370	V35, V65 Custom	Blinker vorn	21,20
7506-2878	LM4	Blinker vorn	24,80
7506-2963	1000S	Blinker vorn	24,30
7506-2878	LM4 ab 88, SP3	Blinker vorn (ohne Fuß)	24,80
7506-3010	SPIII	Universal vorn & hinten verwendbar	15,90
7506-3000	Daytona 1. Serie CEV	Blinker mit kl. Fuß, Universal vorn & hinten verwendbar	13,10
7506-1456	LM2, SP, Imola, Monza		16,10



Blinker			
Artikelnr.	Bezeichnung	Modell	Preis
7506-3165	Blinker vo. re.	Cal.1100	33,60
7506-3166	Blinker vo. li.	Cal.1100	33,60
7516-3060	Blinker hi. re.	Cal.1100	21,70
7516-3061	Blinker hi. li.	Cal.1100	21,70
4746-3060	Nummerntafelhalter	Cal.1100	12,30

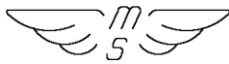

7537-3165	Blinkerglas ,nur gelbe Kappe	alle gleich	5,80
-----------	------------------------------	-------------	------

Blinker Mille S

Artikelnr.	Bezeichnung	Preis
7506-2963	Mille S 65mm Armlänge	24,30
750-2995	Mille S 35mm Armlänge	23,20



Verkleidungsblinker

Artikelnr.	Bezeichnung	Preis
1062-00	Hella chrom	30,50
1060-00	Hella lang	15,50
1061-00	Ochsenaugen Hella Alu poliert	58,70
1063-00	Lenkerblinker lang	24,60



Blinker V11 Die ovalen Original-Blinker jetzt auch im Zubehör verfügbar.

Artikelnr.	Bezeichnung	Preis
7506-0200	Blinker mit Fuß V11 vorn links, hinten rechts	12,50
02750601	Blinker mit Fuß V11 vorn rechts, hinten links (nur noch original lieferbar)	37,90



Mini-Blinker mit Metallkorpus Die kleinen Metallblinker waren lange Zeit nicht mehr verfügbar. Durchmesser des Glases ist am äußersten Rand 42mm und am Bund zum Metallsockel 47mm. Der Korpus ist aus polierfähigem Aluminium. Am Anschluss zum Motorrad ist eine Klemmung.



Artikelnr.	Bezeichnung	Preis
7506-9300	Miniblinker, Metall	21,50
7513-9005	Blinkerstange zum Klemmen M10 L=90	17,70
7513-9010	Blinkerstange zum Klemmen M8 L=90	17,70
7513-9020	Blinkerstange zum Klemmen M6 L=70	17,70
7537-9300	Blinkerglas	5,30



Blinkergläser

Artikelnr.	Bezeichnung	Modell	Preis
7506-9014	Schraube Blinkerglas	LM,G5,T3	0,80
*9345-0129	Birne Blinker	12V/21W	1,80
7537-1450	Blinkerglas flach CEV 207	T3Cal, Cal.2	5,50
7537-1455	Blinkerglas Ulo	LM2, SP, Imola, Monza	9,60
7537-2310	Blinkerglas	V35, V65 Custom	3,60
7537-2850	Blinkerglas hinten	LM4 ab 88, LM3	3,80
7537-2960	Blinkerglas	LM5	5,40
7537-6160	Blinkerglas	V65	7,70
7537-3000	Blinkerglas CEV	Daytona 1. Serie	2,70
7537-3165	Blinkerglas	Cali 1100	5,80
7537-3001	Blinkerglas ECIE	Daytona 2.Serie	4,90
7506-3000	RS Blinker ECIE	Daytona 2.Serie,1100Sport i	13,10
1170-10	Blinkerglas	Ulo Classicschale & Bänke	16,00

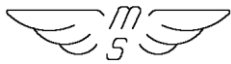

1061-10	Blinkerglas	Hella Ochsenauge	11,20
---------	-------------	------------------	-------

Blinkerhalter verchromt hinten wie Original

Artikelnr.	Bezeichnung	Preis
7535-1801	Cal.2, T3C hinten	49,10

Blinkerbefestigungs Schellen zur Befestigung von Adaptionsteilen wie z.B. Blinker zwischen der oberen und der unteren Gabelbrücke.

Artikelnr.	Bezeichnung	Klemm-Ø	Preis
7513-8310	Blinkerhalter Satz, chrom	31-34 mm	15,50
7513-8350	Blinkerhalter Satz, chrom	35-38 mm	15,50
7513-8400	Blinkerhalter Satz, chrom	39-42 mm	15,50
7513-8430	Blinkerhalter Satz, chrom	43-46 mm	15,50



Haltersatz Klassik-Rücklicht

für Fahrzeuge, die das Doppelrücklicht haben. Die neue Halterung ist aus poliertem V2a blech, passend für den EVO Kotflügel. Viele hatten angefragt, welche Halter es gibt um dieses schöne, ca. 80mm Durchmesser große Rücklicht, zu montieren. Hier nun die Lösung. Für diese Adaption gibt es auch noch eine durchgehende Blinkerstange aus V2A. Die Blinker werden in der Endversion noch etwas weiter auseinander stehen.

Artikelnr.	Bezeichnung	Preis
4743-3060	Haltersatz ohne Rücklicht und Blinker	112,40
5255-00	Classic-Rücklicht Aluminium	52,50
*9345-0223	Birne 12V / 21/5W	2,60
7513-3060	Blinkerstange für vorne EV, Jackal	13,60
*9260-2512	Mutter M12x1,25 verzinkt	1,60



Scheinwerferteile Ø 150 mm

Artikelnr.	Bezeichnung	Preis
7404-9010	Typ G5 , alle alten Modelle Reflektor chrom	26,90
7404-1700	Scheinwerfereinsatz Bilux 170mm	81,90
7404-1701	Birnenfassung (Sockel) von Bilux auf H4	7,20



Zusatzscheinwerfer & Halterung für Cali Evoluzione, Jackal, Spezial & Stone

Die Scheinwerfer sind beides Fernlichter und werden mittels Kabel, das in den originalen Schalter führt, ganz normal beim Aufblenden mit zugeschaltet.

Artikelnr.	Bezeichnung	Preis
7405-9500	Halterung komplett verchromt mit 2 Zusatzscheinwerfern	230,90



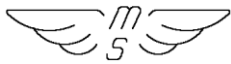

Zusatzscheinwerfer Haltersatz

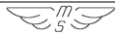

für T3Cali, Cal.2 und Cal.3

Immer wieder besteht der Wunsch, an ältere Moto-Guzzis Zusatzscheinwerfer zu montieren. Bisher hat es einfach an den passenden Halterungen gefehlt. Wir haben nun Halteplatten gefertigt, die am Standrohr unter der unteren Gabelbrücke befestigt werden. Die Position ist dann ungefähr so wie auf den Bildern zu sehen. Es können dann zwei Fernlichtscheinwerfer montiert werden, die mit dem Fernlichtschalter am Lenker geschaltet werden. Das ist TÜV-mäßig OK.

Die Halteplatten sind aus Aluminium poliert. Klemmbereich von 35 - 40mm Standrohrdurchmesser.

Je nach verwendeten Scheinwerfern muß in Verbindung mit den serienmäßigen Windschildern dieses eventuell ausgespart werden.

Kit pro Seite besteht aus:

1 x 7405-9735 oder -9740

1 x 7405-9814 oder -9822

1 x 7405-9950

1 x 7405-9960

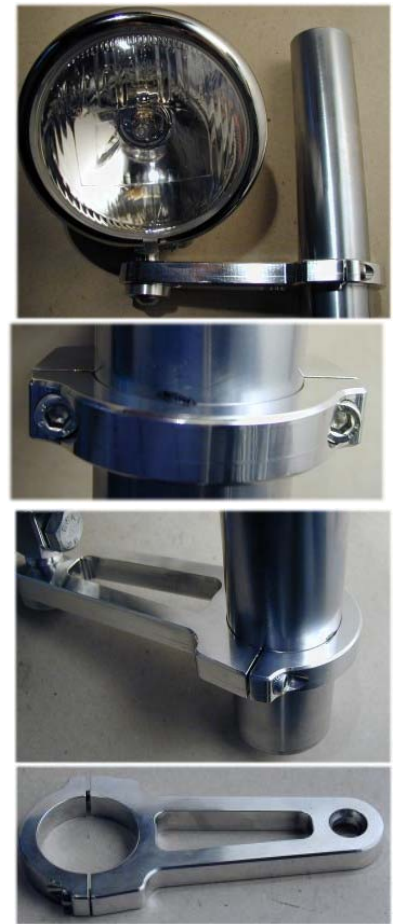

Artikelnr.	Bezeichnung	Preis
7405-9735	Halteplatte für Zusatzscheinwerfer KlemmØ-35	39,50
7405-9740	Halteplatte für Zusatzscheinwerfer KlemmØ-40	39,50
7405-9814	Halteblock Zusatzscheinwerfer 14mm	19,50
7405-9822	Halteblock Zusatzscheinwerfer 22mm	19,50
7405-9950	Kugelpfanne für Halteblock	3,50
7405-9960	Scheibe für Kugelpfanne	3,90

Elektrikteile

Artikelnr.	Bezeichnung	Preis
7038-2900	Regler Bosch	99,90
7305-1458	Ausrückschalter Anlasser Bosch	93,80
7305-1226	Kohlensatz Anlasser Bosch	11,80
7305-1470	Reparatursatz Starter Bosch	46,50
7124-1459	Schraube Rotor Bosch	8,50
7124-1700	Lichtmaschine Bosch kplt. mit Rotor	560,30
7124-1750	Stator Lichtmaschine Bosch nur Wicklung	173,60
7124-1751	Stator Lichtmaschine Bosch nur Stator	231,90
7124-1757	Rotor Lichtmaschine Bosch neu	286,50
7124-1453	Kohlensatz für Bosch Li-Ma	7,30
28753940	Federsatz Zündverteiler Tourer	11,20
28753950	Federsatz Zündverteiler Le Mans	13,70
7505-1720	Relais für Blinker große Modelle bis LM4 rund	7,50
7505-2861	Relais für Blinker LM4	31,70
7325-1900	Relais Anlasser, Hupe, Fernlicht	18,00
7325-3060	Relais Cal.3	11,80
7038-2800	Regler Sarprisa Cal.3, SP III	52,60
*9040-2038	Diri Stirndeckel für Sarprisa	4,50
*9040-2840	Diri Stirndeckel für Bosch	4,50
7038-3705	Regler Ducati Elettronica Cal.1100	172,50
37712405001	Lichtmaschine Duc.Eletr. Cal.1100 inkl Regler	512,70

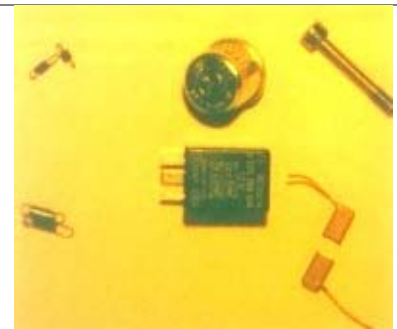

Gleichrichter Bosch nicht mehr lieferbar, Alternative Limacontroler

Elektrikteile V7Spezial

Artikelnr.	Bezeichnung	Modell	Preis
------------	-------------	--------	-------

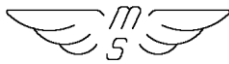

moto-spezial GmbH, Uracher Str. 23, 72532 Gomadingen,

7006-1210	Abdeckung Lichtmaschine schwarz	V7	12,20	 <p>7006-1210</p>
7025-1200	Keilriemen Lichtmaschine Marelli	V7Spezial	15,90	
7025-1205	Keilriemen Lichtmaschine Bosch	V7Spezial	15,90	
7025-1000	Keilriemen Lichtmaschine	Falcone NT	17,00	
7154-1231	Verteilerfinger	V7 V700-850GT	6,00	
7154-1232	Kappe Zündverteiler	V7 V700-850GT	11,90	
7154-1242	Federsatz Zündverteiler	V7Spezial	6,90	
7154-1221	Kondensator	V7, 850GT	4,10	

Batteriekasten aus Edelstahl 



Artikelnr.	Bezeichnung	Preis
7070-5540	Batteriekasten für Reinbleibatterie zur Montage unter dem Getriebe	173,40
7045-0101	Reinbleibatterie 175x130x85 LxHxB	198,00

Montageständer Centauro und 1100 Sport ie 96' Leichtes Aufbocken, verhältnismäßig geringer Platzaufwand. Rot lackiert, mit Rollen. Achtung : Versandart Sperrgut.



Artikelnr.	Bezeichnung	Preis
4304-3700	Montageständer	141,00

747 Kabelbäume

Kabelbaum in Minimalkonfiguration 

Mit 3 Sicherungskreisen. Durch konsequente Anwendung intelligenter und kabelsparender Lösungen, sind die besten Voraussetzungen gegeben, für einen durchschaubaren Minimal-Kabelbaum.

Lieferumfang: Kabel für sämtliche Funktionen, beschriftet und vorgebunden. So können Sonderwünsche und Zusatzaggregate noch mit eingebunden werden. Erweiterungsteile sind auf der nächsten Seite beschrieben. Kabelstrang ist mit Drillern vorgebunden. Kit enthält alle Stecker, Buchsen, Crimpzange sowie schwarzes Spiralwickelband, um den Kabelbaum nach erfolgter Funktionsprüfung zu umhüllen. Spätere Änderungen können also ohne Kabelsalat anzurichten, berücksichtigt werden. Erdacht und zusammengestellt ist diese Lösung in Verbindung mit folgenden Komponenten:



Artikelnr.	Bezeichnung	Preis
5215-00	Anlasserschalter Transkonti	30,90
67000	Limakontroler für Limadeckel	180,20
5260-00	Schaltereinheit links	88,00
7070-5540	Batteriekasten für Reinbleibatterie	173,40
51000	Minimalkabelbaum inkl. abgebildeter Einzelteile und Crimpzange	167,30

Kabelbaum Original nachbau im Zubehör wieder verfügbar. Lampen- Alternator- und sonstige Nebenkabelbäume sofern noch verfügbar über die Ersatzteilkatalognummern.

Artikelnr.	Bezeichnung	Modell	Preis
7471-1207	Kabelbaum	850 GT	61,10
7471-1400	Kabelbaum	V7Sport	61,10
7471-1450	Kabelbaum	LM1	79,50
7471-1750	Kabelbaum	T3	64,20

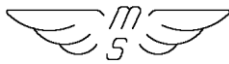

7471-1455	Kabelbaum	LM2, LM3	76,90
-----------	-----------	----------	-------

Kabel 0,38qmm 11 Farben verschiedene Farben am Lager, Silberlitze, bis 150° PTFE-Ummantelung pro m hochwertige Ausführung

Artikelnr.	Farbe	Quersch. qmm	Preis/m	Artikelnr.	Farbe	Quersch. h. qmm	Preis/m
829000	schwarz	0,38	1,80	830014	pink	0,5	1,10
829001	weiß-grau	0,38	1,80	830100	schwarz	0,75	0,40
829002	rot	0,38	1,80	830101	weiß	0,75	0,40
829003	blau	0,38	1,80	830102	rot	0,75	0,40
829004	gelb	0,38	1,80	830103	blau	0,75	0,40
829007	grün	0,38	1,80	830104	gelb	0,75	0,40
829008	grau	0,38	1,80	830105	gelb-grün	0,75	0,40
829009	braun	0,38	1,80	830106	grün-gelb	0,75	0,40
829010	weiß-rot	0,38	4,10	830107	grün	0,75	0,40
829011	orange	0,38	1,80	830108	grau	0,75	0,40
829014	violett	0,38	1,80	830109	braun	0,75	0,40
830000	schwarz	0,5	1,10	830110	braun-weiß	0,75	0,40
830001	weiß	0,5	1,10	830111	schwarz-weiß	0,75	0,40
830002	rot	0,5	1,10	830112	schwarz-gelb	0,75	0,40
830003	blau	0,5	1,10	830113	violett	0,75	0,40
830004	gelb	0,5	1,10	5400-36	blau	1	0,80
830005	gelb-grün	0,5	1,10	5400-37	grün	1	0,80
830006	grün-gelb	0,5	1,10	5400-38	gelb	1	0,80
830007	grün	0,5	1,10	5400-39	gelb-grün	1	0,80
830008	grau	0,5	1,10	5400-40	weiß	1	0,80
830009	braun	0,5	1,10				

Kontrollleuchten (5mm, mit Bund) als Birne mit Kabel komplett

Artikelnr.	Bezeichnung	Farbe	Preis
810000	Kontrollleuchten	rot	4,80
810300	Kontrollleuchten	grün	4,80
827-6010	Crimpzange		14,70
765100	Ringzunge	M6	0,30
800503	Stoßverbinder	klein	2,10
800504	Stoßverbinder	groß	2,60
769711	Flachstecker Lock		0,30
820611	Buchsengehäuse / 1		0,20

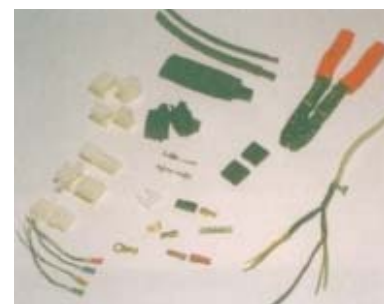

Sicherungshalter

Sicherungshalter mini mit Kabel

Artikelnr.	Bezeichnung	Preis
7430-6090	Sicherungshalter mini	4,80
7425-8150	passende Sicherung 15A	1,60
7425-8200	Sicherung 20A	1,40
7425-8250	Sicherung 25A	1,40
7425-6075	Sicherung 7,5A	1,80

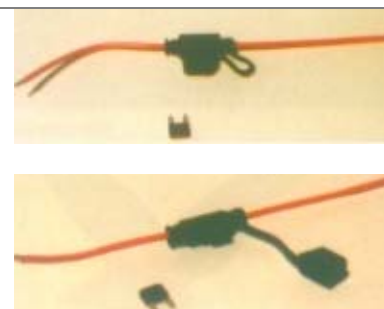

Steckgehäuse für originale Steckerle

Artnr.	Steckgehäuse	Polzahl		Preis	Artnr.	Steckgehäuse	Polzahl		Preis
825515	Steckgehäuse	15 polig	maschio	4,30	820512	Steckgehäuse	12 polig	femina	3,70
825512	Steckgehäuse	12 polig	maschio	3,70	820509	Steckgehäuse	9 polig	femina	2,90

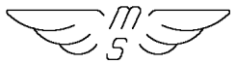

825509	Steckgehäuse	9 polig	maschio	2,90	820506	Steckgehäuse	6 polig	femina	2,60
825506	Steckgehäuse	6 polig	maschio	2,60	820504	Steckgehäuse	4 polig	femina	2,50
825504	Steckgehäuse	4 polig	maschio	2,50	820502	Steckgehäuse	2 polig	femina	1,60
820515	Steckgehäuse	15 polig	femina	5,70	820512	Steckgehäuse	12 polig	femina	3,70

Steckerle für Original Guzzi - 2,3mm Steckverbindungen T3-SP für Arbeiten am Kabelbaum unerlässlich. Auch für die Schalter (Armaturen) unten zu verwenden. maschio = männlich, femina = weiblich

Artikelnr.	Bezeichnung		Preis
768910	Steckerle maschio	pro Stück	0,20
768710	Steckerle femina	pro Stück	0,20

Schrumpfschlauch

Artikelnr.	Ø-mm vorher	Ø-mm nachher		Preis
k0199	22	11	per m	6,10
k0195	12,7	6,4	per m	4,90
k0198	8	4	per m	4,20

Spiralwickelband

Artikelnr.			Preis
k8510	schwarz bis ø 22mm	per m	1,30
k8500	klar bis ø 22mm	per m	1,30

Kabelbinder

Artikelnr.	Farbe	Größe	Preis
k0410	rot	4,6x198	0,30
k0402	schwarz	2,5x100	0,70
k0401	schwarz	3,5x140	0,70
k6096-1450	schwarz	3,5x200	0,40
k0404	schwarz	5,2x280	0,70
k0425	schwarz	4,7x350	0,20



Kontaktfett

Sehr hochwertiges, nicht schmelzendes Fett für kritische Anwendungen, wo Langzeitstabilität und Zuverlässigkeit erforderlich sind. Gute Haftung an senkrechten Flächen, Gleitkontakten und Steckverbindern. Antistatisch und verträglich mit den meisten Kunststoffen, Farben und Gummis.

Artikelnr.	Bezeichnung		Preis
0104-0002	Kontaktfett	Dosierspritze 20gr	9,90
5600-00	Polfett Tube	20gr	8,40



Rundsteckgehäuse 16 polig AMP nicht abgedichtet

Artikelnr.	Bezeichnung	Polzahl	Preis
825630	Rundsteckgehäuse maschio	16	3,60
820630	Rundsteckgehäuse femina	16	7,80
768693	Kontakt für 825630		1,10
768903	Kontakt für 820630		1,10

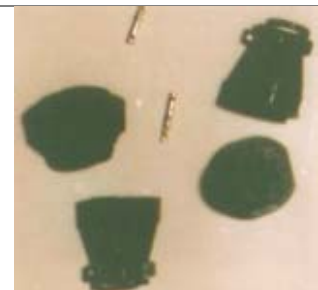

Superseal Stecker AMP

Artikelnr.	Bezeichnung		Polzahl	Preis
825604	Steckgehäuse	maschio	4	2,00

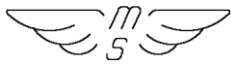

moto-spezial GmbH, Uracher Str. 23, 72532 Gomadingen,

825603	Steckgehäuse	maschio	3	2,20
825602	Steckgehäuse	maschio	2	2,20
768600	Superseal Steckerle	maschio		0,40
825690	Dichtungen	alle gleich		0,20
820604	Steckgehäuse	femina	4	1,90
820603	Steckgehäuse	femina	3	2,40
820602	Steckgehäuse	femina	2	2,10
769600	Superseal Steckerle	femina		0,70

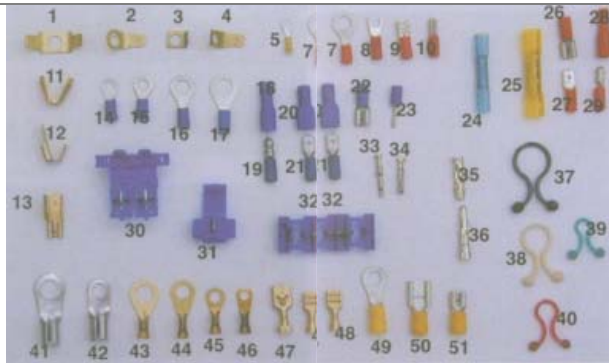

Pos	Art.Nr.	Bezeichnung	Größe	Preis	Po s	Art.Nr.	Bezeichnung	Größe	Preis
1	762400	Flachsteckzunge 6.3	2-fach	0,40	28	751700	Rundsteckhülse rot	4	0,40
2	766300	Flachsteckzunge 6.3	Loch 6mm	0,40	29	751600	Rundstecker rot	4	0,40
3	766100	Flachsteckzunge 6.3	Loch 5mm	0,30	30	800300	Kabelverbinder für	Sicherung	5,50
4	766000	Flachsteckzunge 6.3	Loch 4mm	0,30	31	800200	Kabelverbinder	Scotch-Loc	0,70
5	750010	Ringzunge gelb	Loch 4mm	0,40	32	800210	Kabelverbinder	1-2-5	3,50
7	750300	Ringzunge rot	M6	0,70	33	768730	Rundsteckhülse Econo	femina	0,70
8	750700	Gabelschuh rot	M4	0,30	34	768700	Rundsteckhülse 1,0-2,5	2,1mm	1,10
9	751400	Flachsteckh m.Isolation	4,8x0,5	0,30	35	768810	Stecker femina	3,5	0,70
10	751200	Flachsteckhülse rot	2,8x0,8	0,30	36	768915	Stecker maschio	3,5 nml.	-
11	764800	Endhülse Zündkabel		2,10	37	k8525	Driller schwarz	13,5-16	1,20
12	755820	Steckverteiler 6,3	2-fach	0,80	38	k8520	Driller weiß	10,0-12,5	0,77
13	755810	Steckverteiler 6,3	3-fach	1,20	39	k8514	Driller grün	4,0-6,5	0,70
14	752200	Ringzunge blau	M4	0,30	40	k8515	Driller rot	7,0-9,5	0,80
15	752300	Ringzunge blau	M5	0,70	41	765210	Ringzunge Batteriekab.	M8, D 8,5	3,50
16	752400	Ringzunge blau	M6	0,70	42	765206	Ringzunge Batteriekab.	M6 D 6,8	3,00
17	752500	Ringzunge blau	M8	0,40	43	765200	Ringzunge	M8	0,30
18	753800	Rundsteckhülse blau	5mm	0,40	44	765100	Ringzunge	M6	0,30
19	753700	Rundstecker blau	5mm	0,70	45	765000	Ringzunge	M5	0,40
20	753200	Flachsteckh.blau,isol.	6,3	0,70	46	764900	Ringzunge 1,5-2,5mm	M4	0,30
21	753500	Flachsteckzunge blau	6,3	0,40	47	760605	Flachsteckh. o.Isolation	8,0mm	0,30
22	753100	Flachsteckhülse blau	6,3	0,70	48	760600	Flachst.o.Isolation 6,3	1,5-2,5,	0,30
23	754000	Drahtstifthülse blau	2	0,40	9	755300	Ringzunge gelb	M6	0,30
24	800503	Stoßverbinder m.Kleber	blau	2,10	50	755900	Flachstecker gelb	9,5	0,70
25	800504	Stoßverbinder m.Kleber	gelb	2,60	51	755800	Flachsteckhülse gelb	6,3	0,30
26	750800	Flachsteckhülse rot	6,3	0,70					

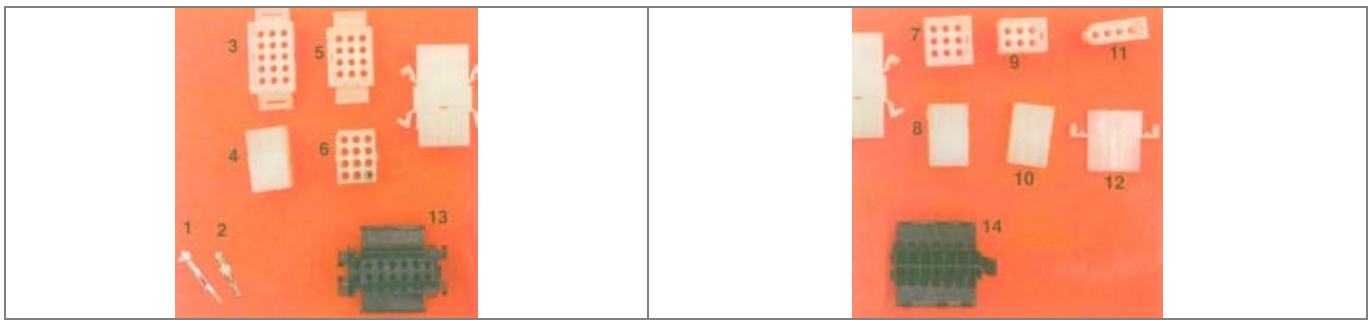
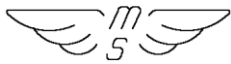

Pos.	Artikelnr.	Bezeichnung	Preis
1	768910	Steckerle maschio	0,20
2	768710	Steckerle femina	0,20
3	820515	Steckgeh. femina 15pin	5,70
4	825515	Steckgeh. maschio 15pin	4,30
5	820512	Steckgeh. femina 12pin	3,70
6	825512	Steckgeh. maschio 12pin	3,70
7	820509	Steckgeh. femina 9pin	2,90

Pos.	Artikelnr.	Bezeichnung	Preis
8	825509	Steckgeh. maschio 9pin	2,90
9	820506	Steckgeh. femina 6pin	2,60
10	825506	Steckgeh.maschio 6pin	2,60
11	820504	Steckgeh. femina 4 pin	2,50
12	825504	Steckgeh. maschio 4 pin	2,50
13	820000	Steckgeh. femina 14 pin	2,00
14	825000	Steckgeh. maschio 14 pin	2,70

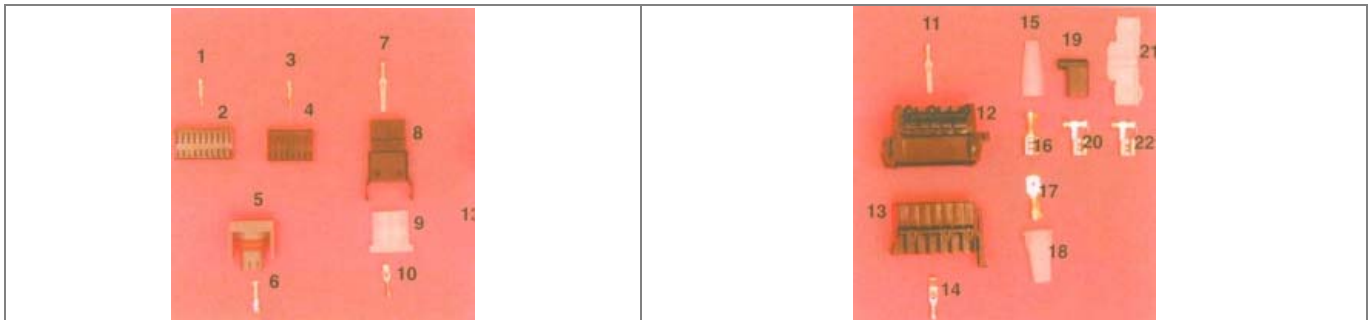

Pos	Art.Nr.	Bezeichnung	Preis
1	768690	Rundsteckhülse 1mm	1,40
2	820720	Steckgeh. f. 20fach Tacho	3,40
3	768690	Rundsteckhülse 1mm	1,40
4	820716	Steckgeh. f.16fach Tacho	3,00
5	825802	Steckgeh. m.Temp.sens.Marelli	3,50
6	768802	Stecker femina	0,40
7	769710	Flachstecker maschio 2,8	0,20
8	825300	Steckgeh. Flachst. f. 2,8,3-Fach	1,10
9	820300	Steckgeh. Flachst.m. 2,8,3-Fach	0,70
10	769910	Flachsteckhülse f. 2,8	0,20
11	769710	Flachstecker m.2,8	0,20

Pos	Art.Nr.	Bezeichnung	Preis
12	825000	Steckgeh. m. 2,8mm14-polig	2,70
13	820000	Steckgeh. f. 2,8mm 14-polig	2,00
14	769401	Flachstecker 2,8junior	0,20
15	773100	Isolierung Flachsteckhülse 6,3	0,70
16	760600	Flachstecker 6,3mm	0,30
17	766200	Flachsteckzunge 6,3	0,20
18	773100	Isolierung Flachstecker 6,3	0,70
19	773200	Isolierung Winkelstecker 6,3	0,70
20	761300	Winkelflachsteckhülse 6,3	0,70
21	761310	Steckgeh. Winkelflachstecker 6,3	0,40
22	761300	Winkelflachsteckhülse 6,3	0,70

Steckgehäuse und Kontakte verschiedener Hersteller

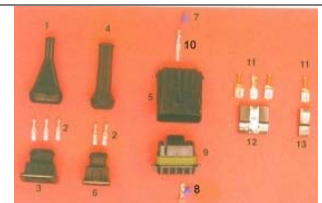

Pos.	Artikelnr.	Bezeichnung	Preis	Pos.	Artikelnr.	Bezeichnung	Preis
1	7557-9020	Schutzkappe Gummi	8,50	8	768720	Stecker femina Metriepack	Stück 0,20
2	769401	Flachstecker 2,8	0,20	9	825070	Metriepack 10er Gehäuse maschio	4,10
3	820103	Steckgeh. femina jun. 3-pol	3,50	10	768920	Stecker maschio Metriepack	pro Stück 0,20
4	7557-9010	Schutzkappe Gummi	2,80	11	769711	Flachsteckhülse	pos.Lock 0,30
5	820070	Metriepack 10er Geh.	4,10	12	766200	Flachsteckzunge	0,20
6	820102	Steckgeh. femina jun. 2-pol	2,10	13	820611	Steckgeh. femina pos.Lock	0,20

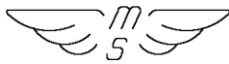

7	825080	Dichtung Metripack	Stück	0,20				
---	--------	--------------------	-------	------	--	--	--	--

760 Tacho- und Drehzahlmesserwellen

Drehzahlmesserwellen (komplett)

Für alle Bestellungen von Tacho - und Drehzahlmesserwellen gilt folgendes: außer dem genauen Fahrzeugtyp sollte unbedingt die Länge der Innenseele nachgeprüft werden, da sehr viele unterschiedliche Wellen in Umlauf sind. Bitte geben Sie die Länge in mm an, damit wir einen Umtausch weitestgehend ausschließen können Auf Seelen und Wellen keine Garantie

Drehzahlmesserwellen (komplett)							
Artikelnr.	L	Verwendungsbereich	Preis	Artikelnr.	L	Verwendungsbereich	Preis
7681-1400	523	T3, SP, G5, Convert	6,00	7681-1400	523	T3, SP, G5, Convert	6,00
7681-1935	533	Imola	5,60	7681-1935	533	Imola	5,60
7681-1450	548	LM1, Imola, V35II	5,60	7681-1450	548	LM1, Imola, V35II	5,60
7681-2850	626	LM3, SP2, T5, Mille GT(2.Serie)	6,10	7681-2850	626	LM3, SP2, T5, Mille GT(2.Serie)	6,10
7681-1900	588	LM2,T4,750S,V35,V50,850T,1000S,Mille GT	5,70	7681-1900	588	LM2,T4,750S,V35,V50,850T,1000S,Mille GT	5,70
7681-1980	640	LM4, Cal.2, V65, V65 TT, V35-V65C, V50III	6,10	7681-1980	640	LM4, Cal.2, V65, V65 TT, V35-V65C, V50III	6,10
7681-2310	660	V65 Lario, Monza	6,10	7681-2310	660	V65 Lario, Monza	6,10
7681-1936	637	Florida, Sessantacinque	6,20	7681-1936	637	Florida, Sessantacinque	6,20
7681-2785	690	V65 NTX, V75, V35III	6,10	7681-2785	690	V65 NTX, V75, V35III	6,10

Drehzahlmesserseelen (nur Innenwelle)							
Artikelnr.	L	Verwendungsbereich	Preis	Artikelnr.	L	Verwendungsbereich	Preis
769-0523	523	T3, SP, G5, Convert	2,70	769-0626	626	LM3, SP2, T5, Mille GT (2.Serie)	2,70
769-0533	533	Imola	2,70	769-0637	637	Florida, Sessantacinque	2,70
769-0548	548	LM1, Imola, V35II	2,70	769-0640	640	LM4, Cal.2, V65, V65TT, V65-V65C, V50III	7,69
769-0588	588	LM2, T4, 750S, V35, V50, 850T, 1000S, Mille GT	2,70	769-0690	690	V65NTX, V75, V35III	2,70

Tachowellen (komplett)							
Artikelnr.	L	Verwendungsbereich	Preis	Artikelnr.	L	Verwendungsbereich	Preis
7604-1900	805	V35, V50	6,10	7604-1900	805	V35, V50	6,10
7604-6140	835	V35II, Imola, V50III	6,10	7604-6140	835	V35II, Imola, V50III	6,10
7604-1980	898	V50 Custom, V65C, V35C, V50III	6,10	7604-1980	898	V50 Custom, V65C, V35C, V50III	6,10
7604-6320	915	V50 Monza, Lario, V65, V65 SP	6,10	7604-6320	915	V50 Monza, Lario, V65, V65 SP	6,10
7604-2710	968	V65 NTX, V65TT, Florida, Sessantacinque	6,10	7604-2710	968	V65 NTX, V65TT, Florida, Sessantacinque	6,10
7604-1450	1108	LM2	6,10	7604-1450	1108	LM2	6,10
7604-1200	1110	T3,G5SP,T4,850T,750S,S3,Cal.3,SP3,Mille,T5,SP2,Cal.1100,Daytona	6,10	7604-1200	1110	T3,G5SP,T4,850T,750S,S3,Cal.3,SP3,Mille,T5,SP2,Cal.1100,Daytona	6,10
7604-2850	1128	LM3, Cal.2, LM1	6,10	7604-2850	1128	LM3, Cal.2, LM1	6,10
7604-2810	1146	LM4, 1000S, Mille GT (2.Ser)	6,10	7604-2810	1146	LM4, 1000S, Mille GT (2.Ser)	6,10
7604-0100	1400	1100 Sport wird über Luftfilterkasten verlegt	6,10	7604-0100	1400	1100 Sport wird über Luftfilterkasten verlegt	6,10
7604-2785		V75	6,10	7604-2785		V75	6,10

Tachoseelen (nur Innenwelle)							
Artikelnr.	L	Verwendungsbereich	Preis	Artikelnr.	L	Verwendungsbereich	Preis
761-0805	805	V35, V50	3,50	761-0805	805	V35, V50	3,50
761-0835	835	V35II, Imola, V50III	3,50	761-0835	835	V35II, Imola, V50III	3,50
761-0898	898	V50 Custom, V65C, V35C, V50III	3,50	761-0898	898	V50 Custom, V65C, V35C, V50III	3,50
761-0915	915	V50 Monza, Lario, V65, V65 SP	3,50	761-0915	915	V50 Monza, Lario, V65, V65 SP	3,50
761-0968	968	V65 NTX, V65TT, Florida,	3,50	761-0968	968	V65 NTX, V65TT, Florida,	3,50

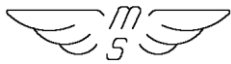

moto-spezial GmbH, Uracher Str. 23, 72532 Gomadingen,

		Sessantacinque	
761-1108	1108	LM2, (Cal.2)	3,50
761-1110	1110	T3, G5, SP, T4, 850T, 750S, S, Cal.3,SP3,MilleGT	3,50
761-1128	1128	LM3, Cal.2, LM1	3,50
761-1146	1146	T5, SP2, LM4, 1000S, Mille GT (2.Serie)	3,50

		Sessantacinque	
761-1108	1108	LM2, (Cal.2)	3,50
761-1110	1110	T3, G5, SP, T4, 850T, 750S, S, Cal.3,SP3,MilleGT	3,50
761-1128	1128	LM3, Cal.2, LM1	3,50
761-1146	1146	T5, SP2, LM4, 1000S, Mille GT (2.Serie)	3,50

769 Spiegel

Lenker- und Verkleidungsspiegel

aller Verwendungsbereiche Gewinde M10

Pos	Artikelnr.	Modell		Verwendung	Preis
1	769-0200	LM	chrom	rechts	17,70
1	769-0210	LM	chrom	links	17,70
2	769-1400	LM	schwarz	rechts	16,50
2	769-1410	LM	schwarz	links	16,50
3	7694-3165	Cal.1100	chrom	li+re verwendbar	40,10
4	7694-2900	Cal.2	schwarz	li+re verwendbar	18,50
4	769-0300	Cal.2	chrom	li+re verwendbar	24,90
5	7694-2370	Florida	chrom	rechts	26,00
7	769-0100	Tourer	chrom	re + li gleich	23,00



Verkleidungsspiegel

Pos	Artikelnr.	Modell	Verwendung	Preis
1	1040-10	Vitaloni eckig	re + li	30,90
2	770-6000	California	re	30,90
2	770-6010	California	li	30,90
3	7698-1761	LM4/88	re + li	30,80

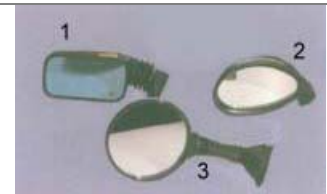

Spiegel Centauro

Gewinde M10

Artikelnr.	Modell	Bezeichnung	Preis
7694-3100	Centauro	Spiegelsatz	104,50



California 1100 und Nevada Verchromte Rundspiegel. Passend für links und rechts. Gewinde 10mm

Artikelnr.	Bezeichnung	Glas-Ø	Preis
7694-3165	Spiegel rund	95	40,10



Lenkerklemmspiegel Mini

M10

Artikelnr.	Bezeichnung	Glas-Ø	Preis
7694-9000	Minispiegel links und rechts	78mm	18,50



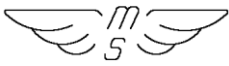

Rückspiegel Jackal & Evoluzione

Neu sind auch die Spiegel der California Jackal. Diese passen auch an andere Fahrzeuge. Es sind robuste Spiegel, mit einem guten und soliden Gelenk. Gewinde M10.

Preis pro Stück, rechts und links sind gleich (drehbar).

Artikelnr.	Bezeichnung	Oberfläche	Preis
7694-3166	Spiegel Jackal, Evo	chrom	45,50



Spiegel rechteckig

Spiegel rechteckig mit sehr stabilen Gelenken. Länge der Ausleger: ca 15 cm, Spiegelgröße 9x14,5 cm,

Artikelnr.	Bezeichnung	Größe	Gewinde	Preis
7694-2965	Rechteckspiegel links chrom	90x145mm	M10	24,30
7698-2965	Rechteckspiegel rechts chrom	90x145mm	M10	24,30



Spiegelsatz rechteckig Gewinde M10

Artikelnr.	Bezeichnung	Gewinde	Preis
7694-3202	Spiegel rechteckig links und rechts	M10	47,20



810 Literatur / Bücher

Das Buch zur persönlichen Entspannung

Holger Aue, der begnadete Zeichner, seines Zeichens selbst begeisterter Guzzi-Fahrer, der auch vor guten Plätzen bei der BOT-Rennszene nicht zurückgeschreckt, hat ein Buch mit Comics herausgebracht. So wie im richtigen Leben, nimmt Holger Aue alles aufs Korn bzw. unter die Feder, was in seinem Freundeskreis so läuft (er ist unschwer erkennbar der Typ mit der roten LM1). Bei manch einer Situation kommt man sich schon fast ertappt vor.....

Seine Schrauberkarriere, die Streiche und Lausbubereien seiner Clubkollegen sind gnadenlos dargestellt in allen Farben und mittlerweile 5 Bänden. Egal, ob detailgetreue Fahrzeugbilder oder lachkrampfverdächtige Cartoons, das Grinsen wird Ihnen nicht vergehen! Eine gelungene Mischung, um sich längere Zeit auf äußerst angenehme Art und Weise zu unterhalten.

(Aus der gleichen Feder, bzw. den gleichen Farbstiften stammen auch die Poster mit der Le Mans 1 und der California Serie).

Artikelnr.	Bezeichnung	Preis
9355-00	Motomania 1	14,90
9356-00	Motomania 2	14,90
9356-10	Motomania 3	14,90
9356-20	Motomania 4	14,90
9356-30	Motomania 5	14,90
9356-40	Motomania 6	14,90
9356-50	Motomania 7	14,90
9356-60	Motomania 8	14,90

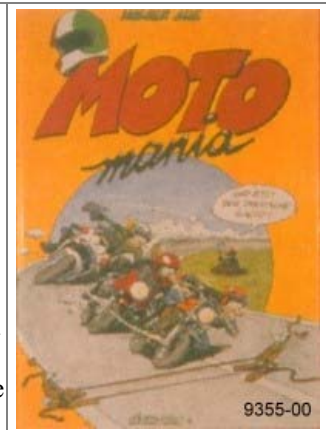



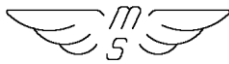

80 Jahre Moto-Guzzi

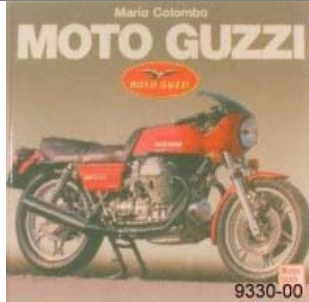
Mario Colombo hat Einsehen gehabt und die Guzzi-Legende neu aufgelegt. Das Werk umfasst 446 Seiten, hat einen großen, farbigen Mittelteil von der Normale über den 8 Zylinder bis zur V11. Das große Nachschlagewerk mit brillanten technischen Informationen. Teilweise Schnittzeichnungen, ansonsten Unmengen von Bildern über das Werk, die Renngeschichte und die gesamte Modellpalette und das Ganze in deutsch.

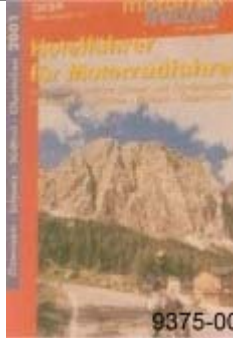

Artikelnr.	Bezeichnung	Preis	
9330-00	Buch Legende	41,50	

<p>La Motocicletta & il Motociclista von Giuseppe Guzzi italienisch Die Anfänge des Motorradfahrens bis zu Schraubertipps für junge, unerfahrene Frischlinge unter den Motorradfahrern, klärt er 1942 in dem Büchlein über 4-Takt Motoren, wie sich Kolbenfresser äußern ("der erfahrene Motorradfahrer hört das") und Kontakte funktionieren, auf. Italienisch sollte man können, oder sich halt an den detaillierten Zeichnungen und Fotos erfreuen.</p>				
Artikelnr.	Bezeichnung	Preis		
9380-00	Motorradfahren	20,80		

<p>Von Motorradfahrern für Motorradfahrer Bikerfreundliche Hotels, vom einfachen Zimmer bis zum 5-Sterne Hotel. Auf ca. 160 Farbseiten, sind Hotel und Sehenswürdigkeiten gut bebildert und beschrieben. Tourenfreundliches Format.</p>				
Artikelnr.	Bezeichnung	Preis		
9375-00	Hotelführer für Motorradfahrer	10,70		

Werkstatthandbücher 				
Artikelnr.	Bezeichnung	Modell	Sprache	Preis
9201-0002	Werkstatthandbuch	Tipo 17 GT und Tipo 32	Italienisch	26,70
9201-0013	Werkstatthandbuch	Galetto 160	Italienisch	14,50
9201-0001	Werkstatthandbuch	Galetto 192	Italienisch	35,40
9201-0014	Werkstatthandbuch	Sport 14 / Sport 15	Italienisch	18,80
9201-0015	Werkstatthandbuch	Airone Sport 250	Italienisch	21,80
9201-0031	Werkstatthandbuch	Lodola Sport	Italienisch	21,80
9201-0041	Werkstatthandbuch	Astore 500	Italienisch	30,60
9201-0055	Werkstatthandbuch	Stornello	Italienisch	21,80
9201-0060	Werkstatthandbuch	250 TS	Italienisch	21,80
9201-0016	Werkstatthandbuch	Ercole	Deutsch	21,80
9201-1010	Werkstatthandbuch	Nuovo Falcone	Italienisch	21,80
9201-0032	Werkstatthandbuch	Lodola	Italienisch	30,60
9201-1270	Werkstatthandbuch	V700,850GT Original	Italienisch	49,90
9201-1762	Grundbuch	G5/SP Original	Deutsch	30,60
9206-1770	Grundbuch	T3,V7Sport Original	Deutsch	46,90
9201-2383	Grundbuch	V35-V65 Original	Deutsch	30,60
30920101	Werkstatthandbuch	Daytona Original	Deutsch	113,10
37920106	Werkstatthandbuch	1100Sport Original	Deutsch	98,00
02920101	Werkstatthandbuch	Centauro Original	Deutsch	113,10

Nachträge zum Grundbuch SP/G5 (9201-1762)				
Artikelnr.	Bezeichnung	Modell	Sprache	Preis

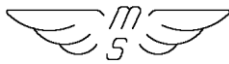

9201-1452	WHB-Nachtrag	LM2	Deutsch	12,90
9201-1744	WHB-Nachtrag	T4	Deutsch	12,90
9201-2803	WHB-Nachtrag	T5	Deutsch	12,90
9201-2852	WHB-Nachtrag	LM3	Deutsch	12,90
9201-2863	WHB-Nachtrag	LM4	Deutsch	12,90
9201-2902	WHB-Nachtrag	Cal.2	Deutsch	12,90
9201-2953	WHB-Nachtrag	Cal.3	Deutsch	12,90
9201-2990	WHB-Nachtrag	Einspritzer	Italienisch	18,50
9201-3061	WHB-Nachtrag	Cal.3i + 1100, i,	Deutsch	12,90

Nachträge zum Grundbuch V35 (9201-2383)

Artikelnr.	Bezeichnung	Modell	Sprache	Preis
9201-2373	WHB-Nachtrag	Florida	Deutsch	12,90
9201-2763	WHB-Nachtrag	V65 Lario	Deutsch	12,90
9201-2788	WHB-Nachtrag	V35III - V75	Deutsch	12,90
9201-2773	WHB-Nachtrag	V35TT - V65TT	Deutsch	12,90
9201-2718	WHB-Nachtrag	NTX	Deutsch	12,90
9201-3163	WHB-Nachtrag	Nevada	Deutsch	12,90

Nachtrag zum Grundbuch T3 (9206-1770)

Artikelnr.	Bezeichnung	Modell	Sprache	Preis
9201-1800	WHB-Nachtrag	Convert	Deutsch	26,70
9315-00	Dell'orto Vergaserhandbuch		Deutsch	21,90
9316-00	Dell'orto Vergaserhandbuch	alte Mod. von 1939	Italienisch	26,70

Ersatzteilkataloge

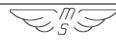

Artikelnr.	Modell	Sprache	Preis	Artikelnr.	Modell	Sprache	Preis
9200-0000	Falcone TV Tipovecchio	-I-	12,90	9200-1751	850 T3C	-I-GB-D-F	12,90
9200-0001	Original, Galletto 192ccm	-I-	12,90	9200-1730	G5	-I-GB-D-F	12,90
9200-0002	Galletto 192ccm 3.Ausg.	-I-	12,90	9200-1740	SP / NT	-I-GB-D-F	12,90
9200-0010	Falcone NT Tipo Nuovo	-I-	12,90	9200-1750	SP 1 / Tipo Vecchio	-I-GB-D-F	12,90
9200-0013	Galetto 160cc	-I-	12,90	9200-1755	850 T3, T4	-I-GB-D-F	12,90
9200-0014	Sport 14	-I-	12,90	9200-1800	Convert	-I-GB-D-F	12,90
9200-0015	Airone	-I-	12,90	9200-1900	V35II, V50II	-I-GB-D-F	12,90
9200-0019	Airone Sport	-I-	12,90	9200-1905	V35 Imola	D	12,90
9200-0016	Ercole	-I-	12,90	9200-1910	V35, V50	-I-GB-D-F	12,90
9200-0017	Original Superalce 500cc	-I-	33,80	9200-1920	Monza	-I-GB-D-F	12,90
9200-0018	Original S.V.W & GTV	-I-	33,80	9200-1930	V65 / V65SP	-I-GB-D-F	12,90
9200-0020	Original Astore	-I-	19,40	9200-2300	Sessantacinque	-I-GB-D-F	12,90
9200-0021	500S Bj38	-I-	12,90	9200-2310	V50 Custom PM-82	-I-GB-D-F	12,90
9200-0023	Zigolo 98ccm	-I-	12,90	9200-2320	V65 Custom PM	-I-GB-D-F	12,90
9200-0024	Zigolo 110ccm	-I-	12,90	9200-2330	Florida	-I-GB-D-F	12,90
9200-0031	Lodola Sport 175ccm	-I-	15,00	9200-2340	Nevada	-I-GB-D-F	12,90
9200-0032	Lodola Grand-Tourismo	-I-	12,90	9200-2350	Nevada II	-I-GB-D-F	12,90
9200-0041	Trotter 25, 40 cc	-I-	12,90	9200-2700	Lario	-I-GB-D-F	12,90
9200-3550	Cross 50	-I-	12,90	9200-2710	NTX	-I-GB-D-F	12,90
9200-0036	Guzzino 65ccm	-I-	12,90	9200-2720	V75	-I-GB-D-F	12,90
9200-0037	Motoleggera 65ccm	-I-	12,90	9200-2730	V65TT	-I-GB-D-F	12,90
9200-0038	Cardellino 83ccm	-I-	12,90	9200-2800	Le Mans 3	-I-GB-D-F	12,90
9200-0039	Cardellino 65ccm	-I-	12,90	9200-2810	Mille GT	-I-GB-D-F	12,90
9200-0040	Cardellino 73ccm	-I-	12,90	9200-2820	SP II	-I-GB-D-F	12,90

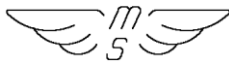

moto-spezial GmbH, Uracher Str. 23, 72532 Gomadingen,

9200-0053	Stornello 125 Sport,Scra.	-I-	12,90	9200-2830	T5	-I-GB-D-F	12,90
9200-0055	Stornello 125,160ccm	-I-	12,90	9200-2850	Le Mans 4 alle Versionen	-I-GB-D-F	12,90
9200-0056	Stornello Turismo 125	-I-	12,90	9200-2900	California 2	-I-GB-D-F	12,90
9200-0057	Stornello Sport 125ccm	-I-	12,90	9200-2910	California 3	-I-GB-D-F	12,90
9200-0060	TS250	-I-	12,90	9200-2920	Cal.3 mit Verkl.	-I-GB-D-F	12,90
9200-1200	V750 Spezial	-I-	12,90	9200-2960	Cal.3 ie	-I-GB-D-F	12,90
9200-1210	V700	-I-	12,90	9200-2970	California 1100 + 1100ie	-I-GB-D-F	12,90
9200-1300	850GT	-I-	12,90	9200-3000	Quota	-I-GB-D-F	12,90
9200-1400	Le Mans 1	-I-GB-D-F	12,90	9200-3020	SP 3	-I-GB-D-F	12,90
9200-1410	Le Mans 2	-I-GB-D-F	12,90	9200-3300	Daytona	-I-GB-D-F	12,90
9200-1420	V7 Sport	-I-	12,90	9200-3700	1100 Sport	-I-GB-D-F	12,90
9200-1430	V7 S	-I-	12,90	9200-0300	California Evoluzione	-I-GB-D-F	12,90
9200-1435	V7 S3	-I-	12,90	9200-0200	Centauro V10	-I-GB-D-F	12,90
9200-1440	1000S	-I-GB-D-F	12,90	9200-3701	1100 Sport i	-I-GB-D-F	12,90
9200-1700	850T	-I-	12,90	9200-3301	Daytona RS	-I-GB-D-F	12,90
				9200-0310	California Special	-I-GB-D-F	12,90

Poster

Auch als Poster schon ein gewaltiger Blickfang ! Der Chopper, der Fahrwerk, Leistung und Design auf einen Nenner bringt - Guzzi pur ! Poster Din A 3, für alle die schon eine haben, für alle die davon träumen und die den Traum auf Rädern öfter vor Augen haben möchten.

Artikelnr.	Bezeichnung	Preis
8292-9000	Poster balu	12,30



Holger Aue Größe 70x50 cm

Artikelnr.	Bezeichnung	Preis
1295-00	Poster LM	32,20

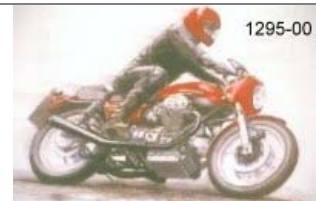

Holger Aue hat wieder einmal zugeschlagen und seine Fähigkeiten in einem neue Poster unter Beweis gestellt. Die California Serie zeigt die 850GT, T3 Cali, California 2 und California 3. Größe 70x50 cm

Artikelnr.	Bezeichnung	Preis
8292-1285	Poster California	30,90



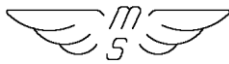

Poster V – Power 

Kunstdruck, Original in Öl. Motiv-Entwurf von "Körper-Kunst" Maler Ralph Wojtynek
Der Zylinder, der am rechten Fleck beim Guzzi-Fahrer schlägt, eben in der Herzgegend..... Kunstdruck, Größe 80 x 60 cm. Auch auf dem Body T-Shirt

Artikelnr.	Bezeichnung	Preis
8292-1280	Poster Body	25,00



Kalender

Sonderpreis bei allen alten Kalendern: 5Euro/Stk. als Poster und Bilderfundus:

Schweizer Edition von 1998
6 schöne Bilder + Deckblatt (auf der Isle of man), Din A3 - schöne Aussichten, mit Fotostudio-Detailaufnahmen

Artikelnr.	Bezeichnung	Preis
1298-00	Kalender	5,00



Der Guzzilender
Ein unheimlich schöner Kalender. Das Kalendarium ist ohne Jahrgangsbezug. Der Guzzilender ist z.B. auch ein super Osterhase, denn eigentlich beginnt das Guzzi-Jahr eh´ erst an Ostern. Bilder aus allen Bereichen: Museum, Landschaft und Fahrfotos) von Jörk Matuschek, Layout von Grafik U.S.W. und mit Texten die - ach was soll man viel erzählen - einfach von Michl Koch sind. Auflage 1990

Artikelnr.	Bezeichnung	Preis
1290-00	Guzzilender	5,00

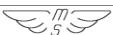

Artikelnr.	Bezeichnung	Jahr	Ausführung	Preis
1235-00	Kalender	1987	12 Blätter / 4Farbdruck	5,00
1236-00	Kalender	1988	12 Blätter / 4Farbdruck	5,00
1298-00	Kalender	1998	12 Blätter / 4Farbdruck	5,00
1289-00	Kalender	1989	12 Blätter / 4Farbdruck	5,00
2002-00	Kalender Moto-Guzzi	2002	12 Blätter / 4Farbdruck	5,00
8292-1306	Kalender Moto-Guzzi 	2006	12 Blätter / 4Farbdruck	10,00

Modelle

Für Leute, die's gern in der Vitrine auch stehen haben, die kleine Centauro (1:18) als fertige Version, in rot/weiß und gelb/grau, ca. 11 cm lang..

Artikelnr.	Bezeichnung	Preis
8412-00	Modell Centauro rot-weiß	6,00
8412-00	Modell Centauro gelb-grau	5,90



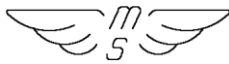

Schoko-Guzzi 

Für Geniesser - **die Guzzi zum Anknabbern.**

Schokoladen-Modell " zum Fressen gern ". Für Weihnachten oder Ostern könnte dieses Jahr wieder einmal zum herausragenden Erlebnis werden: Osterhasen suchen kann jeder, aber eine Schoko - Guzzi z.B. auf dem Geburtstagstisch finden... das erfordert schon ganz großartige Eigenschaften. Das Standardmodell einer California ohne Windschild ist die

Basis für die Schokoladengussform, ca. 25 cm groß.

In Zellophan schön und lebensmittelecht eingepackt, erhalten Sie ca. 350 gr. original Schweizer Kuvertüre (Voll-Milch Schokolade) mit ein paar Klecksen weißer und Zartbitter Schokolade für Blinker und Konturen. Liebevoll gegossener V2 - Hohlblock.



Artikelnr.	Bezeichnung	Preis
8600-9000	Schoko-Guzzi	22,60

831 Bekleidung

Carlo Guzzi

Die "Carlo Guzzi" line

Der Name Moto Guzzi ist eine Schutzmarke, aber der Name Carlo Guzzi ist ein Eigenname und unterliegt der Einwilligung der Familie Guzzi. Wir dürfen diesen Namen nutzen für eine seriöse und preiswerte, qualitativ hochwertige Linie, um den Namen Carlo Guzzi zu verbreiten und um seinen treuen Anhängern die Möglichkeit zugeben, diesen Namen nicht in Vergessenheit geraten zu lassen. Die Comune von Mandello hat uns gestattet für dieses T-Shirt das offizielle Wappen der stolzen Mandelleser zu verwenden.



T-Shirt schwarz / Druck gold Carlo Guzzi 

Die Serie ist aus 100% Baumwolle, mit Rundbündchen am Hals und richtig schön lang - eben zum Motorradfahren geeignet, auch von der Farbgebung her. Zum Waschen den Druck nach innen drehen (links rum), dann haben Sie lange Freude an dem Teil.



Artikelnr.	Bezeichnung	Farbe	Größe	Preis
8029-01	T-Shirt Carlo-Guzzi	schwarz	M	15,60
8029-02	T-Shirt Carlo-Guzzi	schwarz	L	15,60
8029-03	T-Shirt Carlo-Guzzi	schwarz	XL	15,60
8029-04	T-Shirt Carlo-Guzzi	schwarz	XXL	15,60



T-Shirt schwarz / Druck gold Carlo Guzzi Kindergrößen !!



Artikelnr.	T-Shirt, Größe	Alter ca.	Preis
8044-01	ca. 104	3-4 Jahre	12,20
8044-02	ca. 116	5-6 Jahre	12,20
8044-03	ca. 128	7-8 Jahre	12,20
8044-04	ca. 152	9-10 Jahre	12,20

T-Shirt in rot / Druck schwarz Carlo Guzzi 

Artikelnr.	Bezeichnung	Farbe	Größe	Preis
8080-01	T-Shirt Carlo-Guzzi	rot	M	15,60
8080-02	T-Shirt Carlo-Guzzi	rot	L	15,60
8080-03	T-Shirt Carlo-Guzzi	rot	XL	15,60
8080-04	T-Shirt Carlo-Guzzi	rot	XXL	17,20

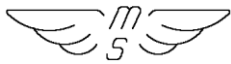

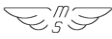

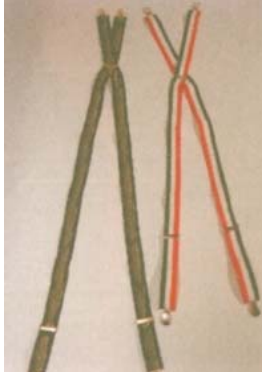

Hosenträger Carlo Guzzi 				
Artikelnr.	Bezeichnung	Farbe	Preis	
8027-00	Hosenträger	schwarz - gold	11,80	

Hosenträger Die geheimsten Wünsche der Guzzi - Fahrer wurden ausgekundschaftet. Das Ergebnis : Jeder ist insgeheim scharf auf schicke - Hosenträger - ist doch klar				
Artikelnr.	Bezeichnung		Preis	
8026-00	Hosenträger	Italien	12,20	

Pullover mit Reißverschluß am Kragen Super Trageeigenschaften, 50 % Baumwolle und 50 % Hochbausch (nimmt den Schweiß auf, hält trotzdem warm). Waschmaschinenfest, hinterher einfach trocknen lassen (nicht in den Trockner schmeissen). Motor und Schrift sind weiß eingestrickt.					
Artikelnr.	Bezeichnung	Farbe	Größe	Preis	
8090-01	Pullover	schwarz	46/48= M	57,70	
8090-02	Pullover	schwarz	50/52= L	57,70	
8090-03	Pullover	schwarz	54/56= XL	57,70	

Adler mit Kette  Sterling Silber 825er. Kette in schöner, massiver Ausführung, 50 cm lang. Adler ca. 8 cm breit, hinten mit Ösenaufnahme. Ein wirklich gelungenes Stück.				
Artikelnr.	Bezeichnung	Material	Preis	
7800-00	Halskette	Sterling Silber	74,80	

Guzzirang (Bumerang)
Der Adler aus Mandello wollte schon immer fliegen (Foto: Sondermodell für Profis: der Paarungsadler, für Laien allerdings fast unfliegar.)
Die Geburtsgeschichte des Guzzirangs (von Agustin Ruz Campos)
Erste lange Schatten lassen ersehen, dass die Sonne den Horizont knapp überschritten hat Die Guzzi steht noch regungslos auf dem Asphalt, der schöne Adler aus Mandello. Nur der Schatten seiner Silhouette bewegt sich, wird kürzer - langsam, sehr langsam, geräuschlos und kaum spürbar. In seinem Inneren streckt sich sein Stahl in aufregend unruhiger Vorbereitung auf das unmittelbar Bevorstehende. Tau auf seiner Oberfläche schwindet Sekunde um Sekunde, mit der Wärme der ersten zarten Morgensonnestralen. Der jungfräuliche Tag füllt die Luft mit Frische, Wind haucht den Geschmack der Schwäbischen Alb ins Tal und umwebt uns. Fast riecht er nach spanischer Erde. Knisternde Aufregung wächst vor dem Start. Bald wird er die Luftmassen des frühen Morgens mit dem Takt seiner Bewegung zerteilen und ins Schwingen bringen. Dann - rütteln schenkt sein Erwachen der Welt, den Klang seiner Symphonie. Der Adler rollt, dreht seine V2 Flügelkraft. Die Stille vor dem Start ist in Fahrgeräusch hinübergeflossen, wie von selbst, fast unbemerkt, wie der logische Grund des Seins. Unaufhörlich wächst im Fahrgefühl die Symbiose zwischen uns. Wir, Guzzi und Mensch, verschmelzen zunehmend mit der in Farbe und Sonne gekleideten Landschaft. Seine drehenden Schwingen entfalten die kraftvolle Sanftheit, welche uns vorwärts bringt. Als wäre es der Schlüssel zum Universum, habe ich den Gasgriff in meiner Hand. Des Adlers und meine Elemente werden unzertrennlich. Die anfängliche Konzentration auf dem Weg, Technik, Zeit und Raum schwindet ins Unbedeutende. Jetzt hebt spürbar alles ab. Die Schwäbische Alb liegt immer tiefer unter uns. In der Explosion meines Geistes erscheint das unscharfe Bild des Guzzirangs. Seine Gestalt wird immer deutlicher. Wir fliegen nach Hause und in meiner Werkstatt erblickt der Guzzirang das Licht der Welt. Er vermehrt sich, fliegt, ist stolz, zwar schüchtern, aber voller Vorfreude einen Platz in den Koffern Eurer Guzzi zu finden, um jederzeit mit Euch gemeinsam zu fliegen.

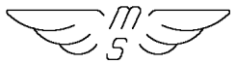

Technische Infos	Schwäbisch/Spanische Handarbeit 80 bis 100 Km/h Fluggeschwindigkeit 200 bis 400 Umdrehungen pro Minute während des Fluges 30 - 40 m Flugweite Material : Spezielles Holz, Lackierung
Kundendienst:	Telefonisch oder vor Ort (Reutlingen) und bei Guzzi-Treffen mit Agustin (Flugreisender) Individuell für Linkshänder und Rechtshänder (bei Bestellung angeben falls links).

Artikelnr.	Bezeichnung	Details	Preis
9999-Vrot	Guzzirang	rot (schwarze Gefiederzeichnung)	44,90
9999-Vsch	Guzzirang	schwarz (weiße Gefiederzeichnung)	44,90
9999-Vroh	Guzzirang	roh (Grundiert, Gefiederzeichnung eingraviert)	40,40

Lederhalstuch einfach				
Artikelnr.	Bezeichnung	Preis		
8400-7010	Schal Tuch klein feines Rauhleder schwarz	30,60	8400-7010	
8400-7020	Schal Tuch groß feines Rauhleder schwarz	46,00		8400-7020

T-Shirts für Kinder			
Artikelnr.	Bezeichnung	Preis	
8043-02	T-Shirt Kinder - My Daddy ridez -0-	14,80	
8043-03	T-Shirt Kinder - My Daddy ridez -1-	16,80	
8043-04	T-Shirt Kinder - My Daddy ridez -2-	18,70	
8043-05	T-Shirt Kinder - My Daddy ridez -3-	16,80	
8042-01	T-Shirt Kipphebel -M-	14,70	
8042-02	T-Shirt Kipphebel -L-	14,70	
8042-03	T-Shirt Kipphebel -XL-	14,70	

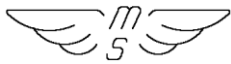

Adler für Kotflügel nur noch silbrig lieferbar



Artikelnr.	Bezeichnung	Preis
7401-00	Adler Schraubbefestigung o. Sockel	20,90

Lederweste



Super bequeme Ausführung. 2 Brusttaschen und für die Hände 2 Einschubtaschen mit Reißverschluss. Das Stärkste kommt hinten :

Der aus **Leder applizierte Adler** -eine tolle Arbeit, dunkelbraun.



Artikelnr.	Bezeichnung	Größe	Preis
8360-7011	Lederweste dunkelbraun	M	253,00
8360-7012	Lederweste dunkelbraun	L	253,00
8360-7013	Lederweste dunkelbraun	XL	253,00

Abdeckplane

Nylon beschichtet, wetterfest, reißfest, rot. Die abgebildete Plane bedeckt eine 1100 Sport. Für kleine Modelle ohne Scheibe ist die kleine Plane gedacht. Für Modelle wie California 3 mit Windschild ist die große Plane vorgesehen.



Artikelnr.	Bezeichnung	Größe	Preis
9750-00	Abdeckplane rot kl.Modelle	klein	57,70
9750-05	Abdeckplane rot Le Mans	mittel	65,30
9750-10	Abdeckplane rot California	groß	74,40

9750-05

Damit auch der Mensch trocken bleibt.Schirm

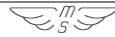

Mit dem roten Punkt, wie wir nun wissen. Nur das Qualitätsprodukt mit dem roten Knopf darf so genannt werden! Automatik und in Qualitätsausführung. was unter Gespannfahrern schon lange klar ist, nämlich auch als Motorradfahrer muß man bei " Landgängen " nicht unbedingt im Regen stehen, das ist nun endlich auch für nicht Gespannfahrer möglich. Dank mickrigem Packmaß von 34 x Ø 5cm ! Geöffnete Spannweite 89 cm. Große Qualität mit kleinem Packmaß und 410 gr leicht! Restposten der Guzziline mit Logo!



Artikelnr.	Bezeichnung	Preis
8039-20	Knirps	52,60

861 Guzzi-Weine

Guzzi Wein (D.O.C.)



Mitten in den Euganeischen Bergen liegt die Kelterei Dei Colli Tramonte, einem Gebiet, das für den klassischen -I-en Weinbau bekannt ist. Es werden nur eigene Trauben verarbeitet. Daraus resultiert auch nur eine begrenzte, kleine aber feine Produktion. Garantiert > Kopfwefrei < !



Artikelnr.	Bezeichnung	Preis
9501-00	Weißwein Colli bianco Doc trocken, herb	5,60

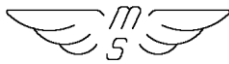

	Ein typischer, -I-er, trockener Weißwein. Von der Sonne verwöhnt. Ganz natürlich belassen.	
95030	Weißwein Colli bianco Doc trocken, herb Karton 6 Stück	26,80
9500-00	Rotwein Colli rosso Doc trocken, herb Ein typischer, -I-er, trockener Rotwein, der einem Bordeauxwein sehr nahe kommt. Sein erdiger Geschmack macht ihn unverwechselbar.	5,60
95020	Rotwein Colli rosso Doc trocken, herb Karton 6 Stück	26,80

Anticchi Sapori äußerst süffig, Frizzantino dolce. Als Aperitiv sehr geeignet

Artikelnr.	Bezeichnung	Preis
9580-00	Frizzante Anticchi sapori	14,70
95800	Frizzante Anticchi sapori Karton 6Stück	63,60



Serprino macht süchtig ! herber, feiner Frizzantino, naturbelassen

Artikelnr.	Bezeichnung	Preis
9570-00	Serprino Frizzante 0,75 Flasche	6,80
95700	Serprino Karton 6 Flaschen	33,80



Colli Bianco brut DOC herb, Spumante, hergestellt im traditionellen Flaschengärungsverfahren - die Rüttelmethode der großen Häuser.

Artikelnr.	Bezeichnung	Preis
9590-00	Prosecco, trocken, herb	8,80
95900	Prosecco, trocken, herb	47,40



! Achtung ! Bei Versand von Wein und Spumante sind 1 Karton = 1 Post-Paket.
Pro Paket Wein fallen die üblichen Portokosten sowie 3 Euro für Spezialverpackung (Papier-Preßschalen) an

895 Schmier- und Dichtmittel

Kontaktfett für die Elektrik

Artikelnr.	Bezeichnung	Preis
0104-0002	In Dosierspritze 20g	9,90



Devcon Kaltmetall

Epoxidharz-Kleber mit Aluminiumpartikeln. Im Werkstatthandbuch oft erwähnt, aber fast nicht zu kriegen. Die originale Dichtungsmasse die von Moto-Guzzi werksseitig toleriert wird. Aluminium 2-Komponentenkleber zum Abdichten von Lunkern (z. B. Öl im Ansaugkanal)

Artikelnr.	Bezeichnung	Preis
8951-0102	Devcon Kaltmetall 100 ml	116,00



Schmier- und Dichtmittel

Artikelnr.	Bezeichnung	Preis
ö0049	Hylomar Dauerelastische Dichtungsmasse 20 ml	4,80

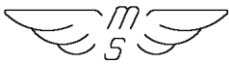

ö0048	Hylomar 80 ml	9,90	
ömoly	Molycote A Antiverschleißkonzentrat für	10,70	
ö0925	Bremsflüssigkeit DOT4 250ml	5,90	
ö0200	Loctite Schraubensicherung Typ 241 10ml	19,40	
ötbe	Castrol Benzinzusatz	8,40	

900 Werkzeuge

Artikelnr.	Bezeichnung	Preis	
-9124-1850	Motorhaltebock	138,70	
-9270-1401	Einstellschlüssel Zündverteiler	24,30	
-9066-1400	Stift Rotordemontage	3,80	
-9072-1000	Halter Ein & Ausbau Ventile	114,40	
12913600	Abzieher für Kurbelwellenflansch hinten	62,10	

Werkzeuge zur Zentrierung der Reibscheiben der Originalkupplung

Artikelnr.	Bezeichnung	Preis	
-9065-1200	Zentrierwerkzeug Kupplung bis Bj.89	70,70	
-9065-3010	Zentrierwerkzeug Kupplung ab Bj.89	70,70	

Halteschlüssel für Getriebemitnehmer alte und neue Version

Artikelnr.	Bezeichnung	Preis	
-9128-1400	Halteschlüssel Blockierung Mitnehmer	67,40	

Werkzeug für Nutmutter Kurbelwelle SW 27

Artikelnr.	Bezeichnung	Preis	
-9126-1400	Werkzeug für Nutmutter Kurbelwellenmutter	53,80	

Werkzeug für Nutmutter Getriebemitnehmer
 Funktioniert wie unten. Das Werkzeug wird mit einer M6 Gewindestange durch die Getriebeeingangswelle an die Nutmutter herangezogen.

Artikelnr.	Bezeichnung	Preis	
-9127-1400	Nut-Schlüssel für Nutmutter Getriebeeingang	53,30	

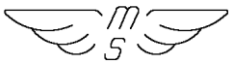

Werkzeug für Kurbwellennutmutter

Mit der Schraube M8 wird daß Werkzeug fest an die Kurbelwelle gezogen. Danach kann mit Schlüssel M32 die Kurbelwellennutter bequem geöffnet werden.
(Kurbelwelle muß natürlich gegengehalten werden)

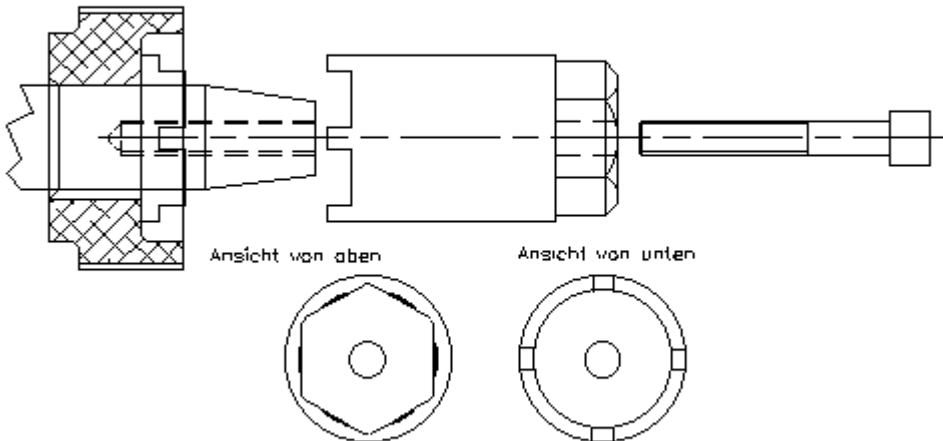

Werkzeug für Nutmutter Getriebemflnehmer

Funktioniert wie oben. Das Werkzeug wird mit einer M8 Gewindestange durch die Getriebeingangswelle an die Nutmutter herangezogen.

Fühlerlehre

Ventileinstellwerkzeug

Artikelnr.	Bezeichnung	Preis
7890-00	große Ausführung Fühlerlehre	6,00
-9071-1000	nur 0,22mm Fühlerlehre	4,10

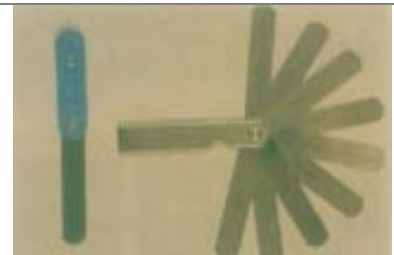

Ölfilterwerkzeuge Centauro & Daytona RS



Artikelnr.	Bezeichnung	Preis
-9291-0105	Schlüssel zur Demontage Ölfilter und Deckel	49,80

ohne Abbildung:

Artikelnr.	Bezeichnung	Preis
-9071-0340	Ventileinstellschlüssel alle großen Modelle	13,20
*9260-2518	Mutter 6-Kant flach V2A M18x1,5 statt Nutmutter Radachse EVO...	6,70
30927200	Abzieher Nockenwelle Daytona	83,60
30927600	Werkzeug für Nockenwellenrad Daytona	109,30
30948600	Spannwerkzeug Zahnriemen Daytona	64,00

Abzieher Lenkkopflager 35cm lang

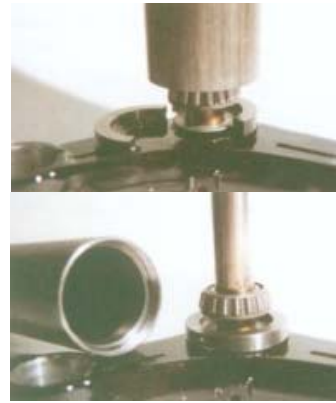
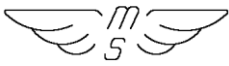

Artikelnr.	Bezeichnung	Preis
827-4930	Abzieher Lenkkopflager	111,40

Messwerkzeug Kegel & Tellerrad 
 Dieses Werkzeug dient zum exakten des axialen Abstandsmaßes von der Kegelradmitte zur Anlagefläche des Kegels zum Kegelrollenlager bzw. zur Ausgleichscheibe 78,950-76,000mm



Artikelnr.	Bezeichnung	Preis
8270-3546	Messwerkzeug Alu Kardan	57,40

Öleinfülltrichter
 Noch ein Reiseutensil: (utensile auf italienisch = Werkzeug)
 Ganz praktisch auf der Reise ist der Vollgummitrichter zum stecken, für das Nachfüllen von Öl.



Artikelnr.	Bezeichnung	Preis
0048-9010	Trichter schwarz	14,30

Synchrontester
 mit Quecksilbersäulen für genaues Synchronisieren der Vergaser
 (diese Säulen zeigen sehr ruhig und exakt an).



Artikelnr.	Bezeichnung	Preis
8500-00	Synchrontester mit 2 Säulen	217,70
8501-00	Synchrontester mit 4 Säulen	344,50
8502-00	Synchrontester mit 6 Säulen	492,90

Elektronischer Synchrontester
 Differenzdruckmessung mit Mittenanzeige und elektronischer Anzeigendämpfung.
 Bei großen Zweizylindermotoren hängen der vibrationsarme Lauf und gutes Ansprechen auf's Gas sehr stark vom exakten Gleichlauf der Vergaser ab. Bei diesem ca Taschenbuch-kleinen Gerät wird die Vergasereinstellung über den Unterdruck erfaßt und verglichen. Der später öffnende Vergaser wird direkt angezeigt. Auslieferung mit ausführlicher Bedienungsanleitung, Adaptersatz und Silikonschläuchen.



Artikelnr.	Bezeichnung	Preis
8503-00	Synchrontester elektronisch	255,70

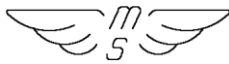

Colortune 500

Testkerze für Motortest und Motordiagnose. Wird statt der Zündkerze eingebaut. Erkennbar sind folgende Probleme: Schwimmerstand, Falschluf, Gemisch, Leerlauf, Bedüsung bei Vollgas, zu hoher Ölverbrauch und Zündzeitpunkt.

Artikelnr.	Bezeichnung	Preis
8700-00	Kit komplett, Testkerze (Serie 14mm)	93,80
8700-20	Adapter für 10mm Kerze	12,30



Auswuchtbock

Mit dieser Vorrichtung werden Räder manuell (statisch) ausgewuchtet. Mit 3 verschieden Achsen verschiedener Ø. Die Lagerung erfolgt mittels 4 leichtgängiger Kugellager.

Das Auswuchten funktioniert nach dem Prinzip der Schwerkraft, d.h. das Rad dreht sich immer so, daß die schwerste Stelle nach unten gewandt ist.

Artikelnr.	Bezeichnung	Preis
-6161-9010	Auswuchtbock	89,50



Montageständer Centauro und 1100 Sport ie 96´

Leichtes Aufbocken, verhältnismäßig geringer Platzaufwand. rot lackiert, mit Rollen zum manövrieren.

Artikelnr.	Bezeichnung	Preis
4304-3700	Montageständer Centauro	141,00



Lambdamessgerät

Anzeigesystem zur Beurteilung des Benzin-Luftgemisches via Lambdasonde. Mit diesem Lambda-Anzeige Instrument, montiert im Blickfeld des Fahrers, kann die stöchiometrische Zusammensetzung des Kraftstoff-Luftgemisches sehr genau bestimmt werden. Als Sensor dient eine Lambdasonde, die im Auspuffsammler oder Krümmer mittels eines eingeschweißten oder sonst gasdicht angebrachten Gewindestückes, eingeschraubt wird. Diese misst den Sauerstoffgehalt im Abgas, der darüber Aufschluß gibt, wieweit die Zusammensetzung des verbrannten Gemisch vom Optimalwert entfernt ist.

Der Anzeigebereich wird durch 16 LED's dargestellt, wobei von fett nach magerem Gemisch 7 rote, 3 grüne, und 6 rote LED's angeordnet sind. Mit Hilfe einer beiliegenden Tabelle kann der Wert festgestellt werden. Notwendiges Werkzeug zur Abstimmung von Vergaser- und Einspritzanlagen.

Artikelnr.	Bezeichnung	Preis
1240-9500	Lambdamessgerät wird ohne Sonden ausgeliefert	496,40



920 Wälzlager

Kugellager Kadan

Artikelnr.	Bezeichnung	Preis
*9220-1070	Kugellager Kardantrieb	42,00
*9220-1120	Kugellager Vorgelegewelle hinten, kl.Modelle	8,90
*9220-1220	Kugellager Vorgelegewelle vorn, kl.Modelle	9,30
*9220-1222	Kugellager V7, Getriebeausgang	12,40
*9220-1415	Kugellager Getriebe, kl.Modelle	10,50
*9220-1417	Kugellager Getriebe, gr.Modelle	8,50

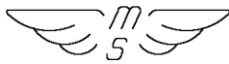

*9220-4220	Kugellager Hinterrad	9,00
*9220-4221	Kugellager Vorderrad	9,60
*9220-4230	Kugellager Kreuzgelenk	14,50
*9220-4228	Kugellager Kreuzgelenk alte Modelle	22,30
*9221-8424	Kugellager zweireihig Getriebe	37,30
*9221-8417	Kugellager Getriebe V65 ZW-Welle zweireihig	46,40
7154-2950	Kugellager Zündverteiler	9,30
*9221-8422	Kugellager Hinterrad rechts Daytona	52,90



Kegelrollenlager

Artikelnr.	Bezeichnung	Preis
*9223-4717	Rollenlager Getriebe	77,50
*9225-6218	Rollenlager Getriebe	37,50
*9224-9217	Kegelrollenlager Schwinge	16,90
*9224-9220	Kegelrollenlager Tellerrad kl. Modelle	17,20
*9224-9223	Kegelrollenlager Kegelrad kl. Modelle	19,70
*9224-9225	Kegelrollenlager Lenkkopflager pro Stück	18,00
*9224-9227	Kegelrollenlager Kegelrad gr. Modelle	36,10

Nadellager

Artikelnr.	Bezeichnung	Preis
*9225-1022	Nadelkäfig Getriebe	6,10
*9225-1030	Nadelkäfig Getriebe	6,40
*9225-2210	Nadellager Ölpumpe	17,70
0870-1201	Nadellager Kupplungsdrucklager	11,20
*9225-4340	Nadellager Innenlager Kardan	57,10
*9225-9017	Nadellager Innenring	11,30

923 Dekosätze / Aufkleber

Dekosätze Hochwertige Ausführung, mit den Zierstreifen. Im Normalfall sind die Kleber auf einer Trägerfolie in ausgestanztem Zustand. Aufbringung: Einfach an entsprechender Stelle abreiben und Trägerfolie abziehen. Überlackiert halten die Aufkleber natürlich länger und besser. Klarlack ist problemlos verwendbar.

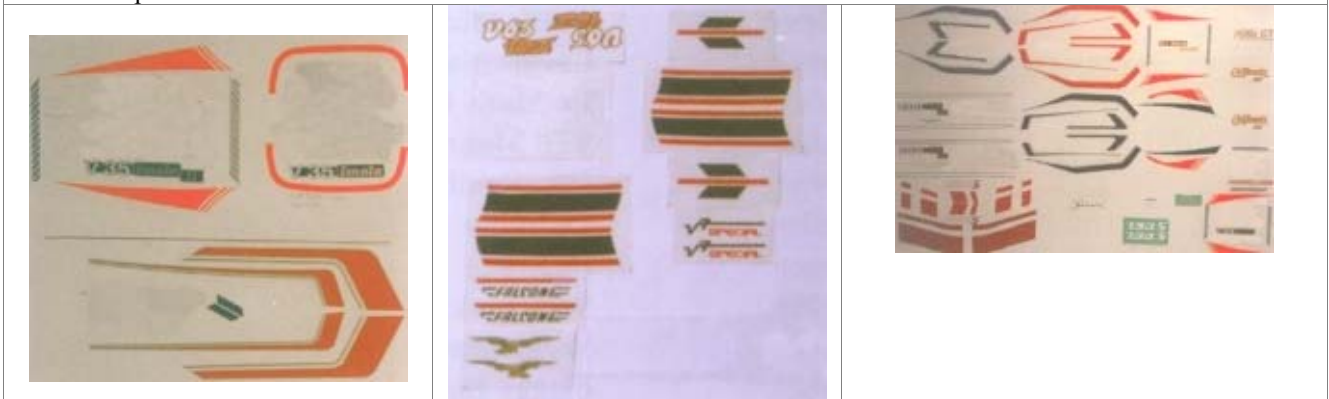

Artikelnr.	Bezeichnung	Verwendung	Preis
9162-1490	Aufklebersatz	Aufkleber Bremse	2,10
9233-1200	Aufklebersatz	V7 Spezial	40,70
9233-1300	Aufklebersatz	850GT	40,70
9233-1350	Aufklebersatz	850GT California	40,70
9233-1400	Aufklebersatz	750Sport	44,30
9233-1700	Aufklebersatz	T3 California	61,20
9233-1935	Aufklebersatz	V35 Imola 1. Serie	41,10
9233-2735	Aufklebersatz	V35 Imola 2. Serie	42,60
9233-2760	Aufklebersatz	Lario	52,60

Artikelnr.	Bezeichnung	Verwendung	Preis
9233-2801	Aufklebersatz	850T5 grau	37,50
9233-2833	Aufklebersatz	Mille GT	24,80
9233-2841	Aufklebersatz	SP II blau/gold	36,80
9233-2850	Aufklebersatz	LM3	22,70
9233-2860	Aufklebersatz	LM4 /86	64,00
9233-2870	Aufklebersatz	LM4 /88	43,30
9233-2900	Aufklebersatz	California II	69,40
9233-2951	Aufklebersatz	Cal.3 bordeaux	23,60
9233-2952	Aufklebersatz	Cal.3 schwarz	23,60

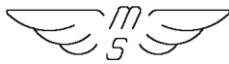

9233-2787	Aufklebersatz	V35III - V75 III	61,40
9233-2800	Aufklebersatz	850T5 rot	49,50
9233-2801	Aufklebersatz	850T5 grau	37,50

9233-3010	Aufklebersatz	SP III rot	47,20
9233-3011	Aufklebersatz	SP III gold	47,20

Aufkleber einzeln

Artikelnr.	Bezeichnung	Modell	Masse	Preis
1250-00	Aufkleber	California 2	14,5x5,5	8,10
1251-00	Aufkleber	California 3	14,5x5,5	6,10
1259-00	Aufkleber	Le Mans 1000 Satz	14,5x4,5	8,10
1230-00	Aufkleber	V50 Monza	14,5x2	6,70
1200-00	Aufkleber	Windschildaufkleber	50x20	6,20
1201-20	Aufkleber	Satz Tankaufkleber	20x6,5	14,70
1205-00	Aufkleber	Verkleidung vorn	17x5,5	5,70
1211-00	Aufkleber	Le Mans	rot/weiß16,5x1,5	5,60
1220-00	Aufkleber	Dreieck Finger weg		1,40
126-00	Aufkleber	Abreibebilder weiß	5er Set	5,60
1215-00	Aufkleber	Abreibebilder gold	5er Set	5,60
9220-3070	Aufkleber	Cali 1100i	Seitendeckel	7,50
1242-00	Aufkleber	Lario	schwarz	6,20
1246-00	Aufkleber	V35	rot	3,50
1247-00	Aufkleber	V65	rot	3,80
1241-00	Aufkleber	V65 Lario	Seitendeckel	3,90
1268-00	Aufkleber	1100 Sport	grau/schwarz	5,60
m0888	Schild	California 2	Gewindestift 14x4	13,70

973 Farben für Guzzis

Farbe:

Die original Farbe ist auf keiner RAL Basis.(Acryllacke) Gebindegröße 250ml.







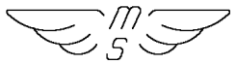





Bei den Farben von Guzzi handelt es sich um ein Spezial-Gebäu. Die Gebinde sind entweder fertig zur Verarbeitung oder werden mit Härter ausgeliefert. Alle Farben gibt es nur in 250gr Einheiten.

!!Achtung !! Die Farbmuster sind mit Vorsicht zu betrachten. Sie sind nur als Anhaltswert zu sehen, da die Farben je nach Untergrund und Alter unterschiedlich erscheinen.

Artikelnr.	Bezeich.	Modell	Preis	Artikelnr.	Bezeich.	Modell	Preis
9739-9001	blau-grau met.	SPII	46,20	9739-9048	korallrot	Cal.1100, C3 Annivers.	46,20
9739-9002	dunkelblau met.	Quota	46,20	9739-9049	hell-grau	V7 Sport, Cal.1100=	46,20
9739-9003	schwarz, glänzend	750S,S3,1000S	46,20	9739-9050	braun	T3	46,20
9739-9004	grau-braun met	SPII,T5	46,20	9739-9051	bordeaux	850 GT	46,20
9739-9005	azzurro blau met.	SP/NT,G5,Monza	46,20	9739-9052	grün	850T	46,20
9739-9006	rot	Daytona	46,20	9739-9053	kirschrot	850 GT	46,20
9739-9007	rot	Nouvo Falcone, 1000S	46,20	9739-9054	grau met.dunkel	SP3	46,20
9739-9008	beige hell	C.3 (creme)	46,20	9739-9055	rot pastell	C.1100	46,20
9739-9009	beige dunkel	Falcone Sahara	46,20	9739-9056	grau met.hell	SP3	46,20
9739-9010	rot	LM1,LM2	46,20	9739-9059	schwarz-met.	Cal.1100	46,20
9739-9011	madeira-rot met.	C.2 + C.3	46,20	9739-9060	pastell schwarz	Cal.1100	46,20
9739-9012	rot	Airone, Falcone	46,20	9739-9061	dunkelgrau	SP3	46,20



moto-spezial GmbH, Uracher Str. 23, 72532 Gomadingen,

9739-9013	kirschrot dunkel		alte Modelle	46,20	9739-9062	burgunderrot		Cal.1100	46,20
9739-9014	rot		V35,V75III	46,20	9739-9063	blau		Carabinieri	46,20
9739-9015	grüne Streifen		S,S3,1000S	46,20	9739-9064	orange		Evoluzione	46,20
9739-9016	orange Streifen		S,S3,1000 S	46,20	9739-9065	sonnengelb		Evoluzione	46,20
9739-9017	weiß		Cal.2,Cal.3, SP/NT. TT	46,20	9739-9066	pastell rot		Evoluzione	46,20
9739-9018	rot		LM3, LM4, V65TT	46,20	9739-9067	sahnweiß		Evoluzione	46,20
9739-9019	rot		SP2,T5	46,20	9739-9068	türkisblau		Evoluzione	46,20
9739-9020	gelb-grün		V7 Sport (Decklack) +	46,20	9739-9069	grau-blau		Evoluzione	46,20
9739-9021	hellgrau met.		T5	46,20	9739-9070	schwarz-met.		Evoluzione	46,20
9739-9022	dunkelgrau met.		T5, NTX	46,20	9739-9071	grau-met.		Evoluzione	46,20
9739-9023	weiß		V7 Spezial	46,20	9739-9072	grau-blau met.		Evoluzione	46,20
9739-9024	schwarz met.		C.2,C.3,Custom, lotus	46,20	9739-9073	ginstergelb		Evo,1100 Sport,	46,20
9739-9026	schwarz matt		LM1,LM2	46,20	9739-9074	mitternachtsblau		Evoluzione	46,20
9739-9027	madeira		C.2 alte Version	46,20	9739-9075	hellrot		Evoluzione	46,20
9739-9028	blau		Polizia	46,20	9739-9076	racing rot		1100Sport	46,20
9739-9029	grün-met.		C.3, SPIII, Mile GT	46,20	9739-9077	schwarz-gold		1100Sport	46,20
9739-9030	gelb		Nevada	46,20	9739-9078	feuerrot		Centauro	46,20
9739-9031	blau		Nevada alte Version	46,20	9739-9079	englisch-grün		Centauro	46,20
9739-9032	gold		Nevada alte Version	46,20	9739-9080	graumet.		Centauro	46,20
9739-9033	blau		Nevada neue Version	46,20	9739-9081	dunkelrot met.		Centauro	46,20
9739-9034	lachs		Nevada neue Version	46,20	9739-9082	anthrazit-met.		Centauro	46,20
9739-9035	rot		Nevada neue Version	46,20	9739-9083	gewehrtauf-grau		Centauro	46,20
9739-9036	amaranto		SPII	46,20	9739-9090	perlmuttweiß		Evoluzione	46,20
9739-9037	bordeaux		Cal.3 aniversario	46,20	9739-9097	englischgrün		Centauro	46,20
9739-9038	rot,dunkel		Cal.3 aniversario	46,20	9739-9098	feuerrot		Centauro	46,20
9739-9039	gelb		California 1100	46,20	9739-9100	rot		V11 LeMans	46,20
9739-9040	kirschrot		California 1100	46,20	9739-9101	rot-met		V11 LeMans	46,20
9739-9041	dunkelrot		Quota	46,20	9739-9102	silber		LM3	46,20
9739-9042	blau		Quota	46,20	9739-9103	rot-met		Nebada Club 750 98	46,20
9739-9043	rot		1100 Sport	46,20	9739-9104	rot Kastanie		850GT	46,20
9739-9044	silbergrau		1100 Sport	46,20	9739-9105	silber klar		Motor-Getriebe-Kardan	46,20
9739-9045	schwarz		1100 Sport	46,20	9739-9106	silber dunkel		Motor-Getriebe-Kardan	46,20
9739-9046	hellgrau met.		Cal.3, Cal.1100	46,20	9739-9107	silber dunkel		Felge 1100Sport	46,20
9739-9047	dunkelgrau met.		Cal.3, Cal.1100	46,20	9739-9108	rot vintage		Cal.Stone	46,20

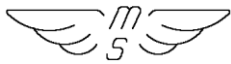

999 Dichtungen, Dichtringe, O-Ringe

Papier Dichtungssatz

Bei kompletten Dichtungssätzen ist kein Umtausch einzelner Dichtungen möglich.
Die Sätze beinhalten alle Papierdichtungen für den Original Zustand .

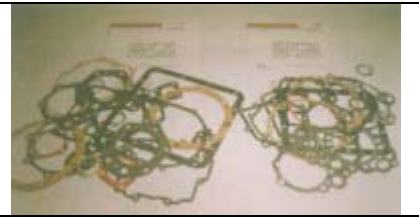

Artikelnr.	Bezeichnung	Verwendungsbereich	Preis
9990-1200	Dichtungssatz	V700	42,60
9990-1300	Dichtungssatz	V7Spezial	42,40
9990-1360	Dichtungssatz	850GT. V7Sport	43,50
9990-1750	Dichtungssatz	850T. T3. S3. LM1. LM2	43,50
9990-1850	Dichtungssatz	1000SP. G5	41,40
9990-1901	Dichtungssatz	V35 I	37,50
9990-1920	Dichtungssatz	V35 Imola	44,40
9990-1951	Dichtungssatz	V50 I	31,60
9990-1960	Dichtungssatz	V65	40,80
9990-1980	Dichtungssatz	V50III. V50Monza	45,90
9990-2760	Dichtungssatz	V65 Lario	49,70
9990-2850	Dichtungssatz	LM3. T5	39,20
9990-2900	Dichtungssatz	Cal.2, MilleGT, Cal.3, SP2,SP3	43,40
9989-3000	Dichtungssatz	Daytona	52,70
9990-3060	Dichtungssatz	California 1100i, Special, Jackal 1100 Sport i	49,80
9995-0001	Dichtringsatz	Gallo 192 AE nur Dichtringe, solange Vorrat reicht	18,50
9995-0002	Dichtungssatz	Gallo 192 AE nur Filze, solange Vorrat reicht	3,20
9990-0001	Dichtungssatz	Falcone nur Filze, solange Vorrat reicht	5,60
9990-0014	Dichtungssatz	Sport 14-15, nur Filze solange Vorrat reicht	6,40

Dichtungen einzeln

Dichtungen einzeln ab Bj 79

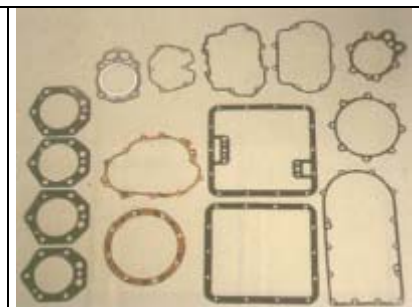

Artikelnr.	Bezeichnung	Preis
0237-1200	Dichtung Ventildeckel rund	2,60
0238-0014	Dichtung Ventildeckel Einlaß Airone	0,80
0237-0026	Dichtung Ventildeckel Lodola 235cc	2,90
0237-3000	Dichtung Ventildeckel Daytona,Cent.	2,40
0237-1460	Dichtung Ventildeckel eckig	2,10
0237-1900	Dichtung Ventildeckel kl.Mod.	1,50
0237-2780	Ventildeckeldichtung Lario	5,60
0220-3002	Dichtung Zylinderkopf Daytona D95	17,90
0220-3001	Dichtung Zylinderkopf Daytona D97	17,90
0220-1465	Dichtung Zylinderkopf 88eckig,C.2	6,20
0220-2800	Dichtung Zylinderkopf LM3, T5	6,20
0220-3060	Dichtung Zylinderkopf 1100Sport, Ca	9,80
2012-10	Dichtung Zylinderkopf 90eck,D93	11,00
2012-35	Dichtung Zylinderkopf 92eck,D95	14,00
0220-1900	Dichtung Zylinderkopf V35	7,90
0220-1950	Dichtung Zylinderkopf V50	7,90
0220-1962	Dichtung Zylinderkopf V65	10,40
0220-1982	Dichtung Zylinderkopf V50/3, V50C	11,20
0220-2720	Dichtung Zylinderkopf V35II	10,10
0220-2780	Dichtung Zylinderkopf	10,40
2012-00	Dichtung Zylinderkopf V50-650ccm	13,20
12022000	Dichtung Zylinderkopf V7-700	5,90
0220-1301	Dichtung Zylinderk.850GT,Spez. orig	6,20

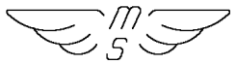

0220-1302	Dichtung Zylinderk. 850GT für neue Z	10,20
0220-1450	Dichtung Zylinderkopf T3,LM1,2	6,20
0220-1850	Dichtung Zylinderkopf 88rd,SP,G5	6,20
2012-11	Dichtung Zylinderkopf 90rd, D93	11,00
2012-36	Dichtung Zylinderkopf 92rd,D95	12,40
0208-1465	Dichtung Zylinderfuß 88,90,92eckig	3,00
2012-40	Dichtung Zylinderfuß 90-92rd,D100	5,70
0208-3001	Dichtung Zylinderfuß Daytona D103	7,10
0208-3000	Dichtung Zylinderfuß Daytona	2,50
0208-1900	Dichtung Zylinderfuß V35	1,80
0208-1920	Dichtung Zylinderfuß Imola,Monza,V6	1,80
2012-30	Dichtung Zylinderfuß V50-650ccm	4,50
0208-1200	Dichtung Zylinderfuß V7-700	3,50
0208-1300	Dichtung Zylinderfuß V750,850GT	3,50
0208-1450	Dichtung Zylinderf. 83+88rd,LM,T3,G	3,50
1155-1000	Dichtung Ansaugkrümmer NF	2,10
1155-1203	Dichtung Ansaugkrümmer V700-850GT	1,20
1155-1400	Dichtung Ansaugkrümmer T3,G5,SP	1,40
1155-1450	Dichtung Ansaugkrümmer LM1,2,3,	1,20
1155-1900	Dichtung Ansaugkrümmer V35	1,20
1155-1920	Dichtung Ansaugkrümmer V50	1,20
1155-1980	Dichtung Ansaugkrümmer Monza,V50III	1,20
1155-2860	Dichtung Ansaugkrümmer LM4 40mm	1,20
0118-1200	Dichtung Hauptflagerschild hinten	2,40
2011-1200	Dichtung Getriebe 4-Gang	1,20
2011-1410	Dichtung Getriebedeckel gr.Modelle	1,20
2011-1920	Dichtung Getriebedeckel kl.Mod. (2)	2,70
3507-1200	Dichtung Kardan V7Spez.	0,70
3507-1700	Dichtung Kardan gr.rund	0,70
3507-1900	Dichtung Kardanflansch	0,70

O-Ringe & Dichtringe

Solche Teile bitte unter Original-Ersatzteilnummer (siehe Ersatzteilkatalog) bestellen.

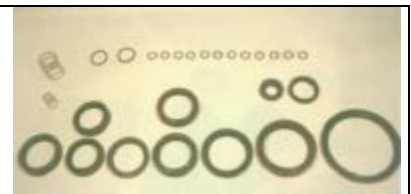

Artikelnr.	Bezeichnung	Verwendungsbereich	Maße	Preis
*9040-2038	Dichtring	Lima Saprisa	20x38x7	4,50
*9040-2840	Dichtring	Lima Bosch	28x38x7	4,50
*9040-3040	Dichtring	Schwingenlager	30x40x7	2,60
*9040-3144	Dichtring	Gabel V50	31.74x42x7/9	3,40
*9040-3245	Dichtring	Kurbelwelle hi	32x45x7	3,50
*9040-3247	Dichtring	V35-V50	32x47x7	3,40
*9040-3449	Dichtring	Gabel T3, LM1,2,3, SP, G5 Mille GT 1.Serie	34.74x47x9	3,50
*9040-3547	Dichtring	Getriebeausgang gr. Modelle	35x42x7	2,60
*9040-3548	Dichtring	neue Nummer: *9040-3549	35x47x7	8,80
*9040-3549	Dichtring	Getriebeeingang gr. Modelle	35x47x7 Viton	8,80
*9040-3550	Dichtring	Gabel V7. 850GT	35x50x10	3,50
*9040-3850	Dichtring	Gabel T5. SPII	38x50x7	3,00
*9040-4051	Dichtring	Gabel LM4	40x52x10	3,50
30530502	Dichtring	Gabel 1100 Sport		12,10
30524500	Abstreifer	Staubkappe 1100 Sport		12,60
*9040-5367	Dichtring	Kurbelwelle hi./ gr.Modelle	53x68x10 Doppellippe	11,40
*9040-7085	Dichtring	Kardan gr. Modelle deutsche Ausführung	70x85x8 Doppellippe	5,50
*9040-7086	Dichtring	Kardan gr. Modelle	70x85x8 Doppellip.	9,90
*9040-7590	Dichtring	Kardan V35 - V65	75x90x8	5,50
*9070-6090	O-Ring	Stehbolzen gr. Motor	9x2	0,30
*9070-6094	O-Ring	Stehbolzen gr. Motor	9x2 Viton	1,30
*9070-6140	O-Ring	Schaltautomat		0,70
*9070-6170	O-Ring	Kupplungsdruckzylinder	17x2.7	0,40
*9070-6203	O-Ring	Zylinderkopfstopfen + Mitnehmer	20x2.5	0,30

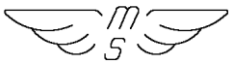

moto-spezial GmbH, Uracher Str. 23, 72532 Gomadingen,

*9070-6235	O-Ring	Getriebemitnehmer		0,30
*9070-6584	O-Ring	Schwingenflansch	57.75x2.62	0,90
970-2917	O-Ring	Starterdüse		0,20
9334-1300	O-Ring	Schwimmerkammer		2,60
0272-6100	O-Ring	Zylinderfuß kl. Modelle		1,10
*9070-3630	O-Ring	Lafranconi LM1/2 Viton	Interferenzrohr	4,90

Sie können extra Kataloge anfordern für :
Tacho

Und so finden Sie uns:

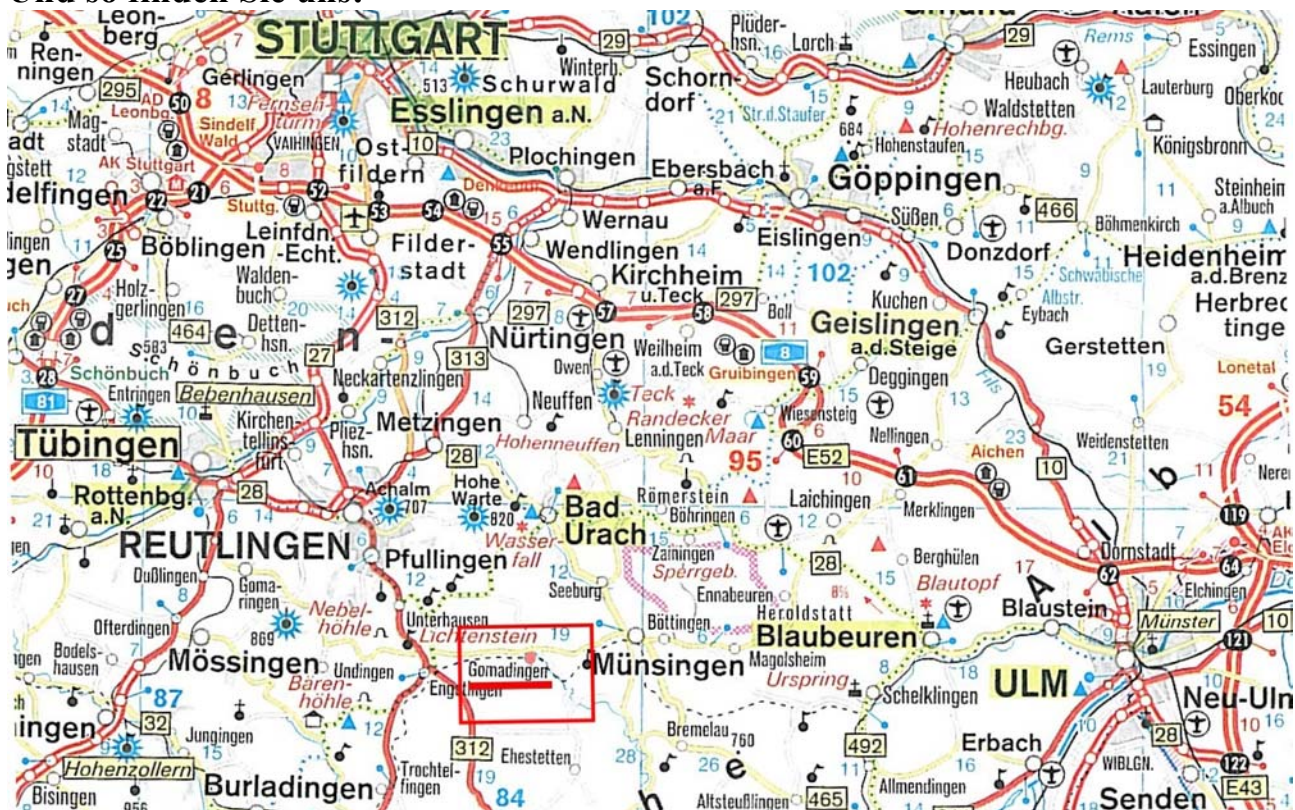



Lieferbedingungen:

Der Versand : erfolgt per Post **Die Bezahlung:** entweder per Bankeinzug oder Postnachnahme.

Lieferung Inland:

Wir bemühen uns, die Ware an dem Tag, an dem bestellt wird, auf dem Postweg zu versenden. Wenn Lieferungen nicht komplett verfügbar sind, nehmen wir eine Teillieferung vor, wobei die Nachlieferung innerhalb Deutschlands spesenfrei kommt. Die Lieferung erfolgt per Nachnahme oder per Bankeinzug. In jedem Falle kann eine abweichende Lieferadresse (z.B. an den Arbeitsplatz) gewählt werden.

Rücklieferungen können nur mit einer Rechnungskopie und entsprechendem Begleitschreiben perfekt erledigt werden. Sie müssen **frei gesandt** werden. Wir liefern dafür Umtauschteile frei zurück - also bitte fair play. Umtausch sollte innerhalb 8 Tagen erfolgen. Bei unfreien Rücklieferungen wird das von der Post erhobene Strafporto an der Rückerstattung in Anrechnung gebracht.

Wir liefern die im Rückstand befindlichen Teile aus, sobald diese verfügbar sind. Das kann bei speziellen Teilen auch mal ein 1/2 Jahr, oder länger, sein. Daher muss ein Auftrag, der im Rückstand ist, auf jeden Fall storniert werden, wenn die Teile nicht mehr benötigt werden, da wir uns sonst immer wieder darum bemühen.

Mindermengenzuschlag:

Bis zum Auftragswert von 20Euro berechnen wir einen Mindermengenzuschlag von 6Euro .

Rechnung :

Die angegebenen Preise in der Liste enthalten bereits die gesetzl.MwSt (im Moment 16%). Der auf der Rechnung ausgewiesene Betrag enthält die MwSt. Unten auf der Rechnung wird der Endbetrag nur aufgesplittet, die enthaltene MwSt und der Netto-Betrag werden separat ausgewiesen. Unsere Preise sind freibleibend.

Telefon:

Die Zentrale ist unter der Telefonnummer 07385-96880 erreichbar. Wenn das Freizeichen ertönt und es geht nicht gleich einer ran, heißt das nicht, daß wir in der Hängematte liegen! - Sie müssen nur einfach etwas warten. Es läuft kein Ansagetext, sonst würden Gebühren fällig.

Für Rückfragen, Anregungen, Ideen und um weiterzuhelfen stehen wir jederzeit auch telefonisch gern zur Verfügung.

Hexen und zaubern haben wir leider nicht gelernt, aber soviel können wir versprechen: Wir bemühen uns -ehrlich-.

Wir möchten, daß Sie viel Spaß und Freude an Ihrer Guzzi haben ! Für Kaufrücktritt, Stornierung usw. gelten die gesetzlichen Bestimmungen.

Nun wünschen wir Ihnen für 2006 eine sonnige und unfallfreie Saison und viel Spaß mit Ihrer Guzzi.

Mit vielen Grüßen von der schwäbischen Alb.

Ihr Team von Moto-Spezial

Versand kosten	g10- Brief Bankeinzug 2,20	g11- Brief Nachnahme 4,40	g20- Paket Bankeinzug 6,40	g21- Paket Nachnahme 10,60	g30- Langut Bankeinzug 12,20	g31- Langut Nachnahme 16,40	g40- Sperrgut Bankeinzug 25,60	g41- Sperrgut Nachnahme 27,60
-------------------	-------------------------------------	------------------------------------	-------------------------------------	-------------------------------------	---------------------------------------	--------------------------------------	---	--

Ladenöffnungszeiten Gomadingen Montag - Freitag 9.00-12.00Uhr und 14.00-18Uhr Geöffnete Samstage 2006					
Januar	Samstag	07.01.2006	Juli	Samstag	01.07.2006
Februar	Samstag	04.02.2006	August	Samstag	56.08.2006
März	Samstag	04.03.2006	September	Samstag	02.09.2006
April	Samstag	01.04.2006	Oktober	Samstag	07.10.2006
Mai	Samstag	06.05.2006	November	Samstag	04.11.2006
Juni	Samstag	03.06.2006	Dezember	Samstag	02.12.2006
Weihnachten 2005		24.12.2005	bis einschließlich		26.12.2005
Heilige 3-König		06.01.2006	bis einschließlich		08.01.2006
Sommerferien 2006		14.08.2006	bis einschließlich		27.08.2006